



Universidad Autónoma de Querétaro
Facultad de Filosofía
Maestría en Antropología

MIGRACIÓN, PERCEPCIÓN CULTURAL DEL TRABAJADOR PERIFÉRICO EN EL CENTRO
(CONSTITUCIÓN SIMBÓLICA EN CONTEXTOS ESTRUCTURADOS).

TESIS

Que como parte de los requisitos para obtener el grado de Maestra en Antropología

Presenta:

Ricardo Contreras Soto

Dirigida por:

Dra. Phyllis Ann McFarland Morris

SINODALES

Dra. Phyllis Ann McFarland Morris
Presidente

Phyllis M. Correa

Firma

Dr. Jaime Nieto Ramírez
Secretario

[Signature]

Firma

Dr. Gaspar Real Cabello
Vocal

[Signature]

Firma

Mtra. Graciela Aurora Castillo Escalona
Suplente

Castillo

Firma

Dr. Luis Fernando Macías García
Suplente

[Signature]

Firma

[Signature]
Mtro. Gabriel Corral Basurto
Director de la Facultad

[Signature]
Dr. Luis Gerardo Hernández Sandoval
Director de Investigación y Posgrado

Santiago de Querétaro, Qro.
Abril 2008
México

Tesis para sustentar el grado de Maestría en Antropología
UNIVERSIDAD AUTÓNOMA DE QUERETARO
Facultad de Filosofía

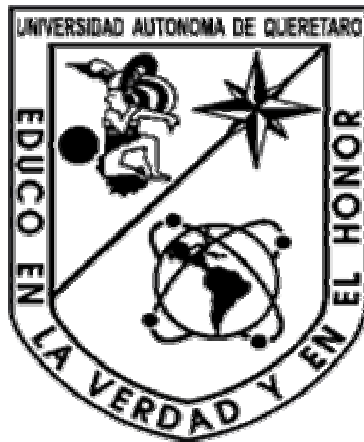

MIGRACIÓN, PERCEPCIÓN CULTURAL DEL
TRABAJADOR PERIFÉRICO EN EL CENTRO
(CONSTITUCIÓN SIMBÓLICA EN CONTEXTOS
ESTRUCTURADOS).

Ricardo Contreras Soto

Asesora de Tesis

Dra. Phyllis Ann McFarland Morris



En nuestra vida, en nuestra sociedad hemos establecido "PUENTES" donde transita nuestro pasado, nuestro presente circulando en la memoria destellos de experiencias y afectos. El recuerdo también nos articula a los centros de significado vital y al cruce con otros para conocernos y construirnos con ellos.

A MARCO ANTONIO CONTRERAS SOTO Q.P.D.

Agradecimientos

Este trabajo es producto de la ironía y la paradoja, topó y se resistió con algunos de los límites de la periferia en la generación del conocimiento: con sus obstáculos institucionales, con los centros de maquila de “verdades”, con los sentidos políticos y eufemísticos de la interpretación de la realidad, con las estrategias de descalificación complaciente de la pequeña intelectualidad y de funcionarios, con la generación de investigaciones redituables o “útiles” y con la reproducción del silencio y de lo obvio.

Quiero agradecer a las personas, que han hecho puentes en el trabajo, en trayectoria, en la presencia y en la distancia.

Agradezco a mi Madre: Josefina Soto, hermanos Pily, Norma, Viky, Fer, Lily, a mis hijos Axbhal y Andrea, a mis sobrinos. A mi padre Ricardo Contreras Macías. A mi segundo padre y su familia Ezequiel Soto que me permitió seguir estudiando y conocer la formación universitaria, a todos los primos y tíos (a la banda).

A la Doctora Phyllis Ann McFarland Morris que observo y corrigió con demasiado detalle cada una de las líneas de exposición y planteamiento de la tesis, cuestionando, sugiriendo y orientando. La dedicación y la atención no es más que un darse en vida a la vida. A la Doctora Martha Guevara por su gran dedicación y contribución en este trabajo también, al orientarme y discutir en el Seminario de Comportamiento Organizacional los diferentes avances. Al Doctor Gilberto Giménez que me ha inspirado como investigador y ha atendido con paciencia las inquietudes y discusiones sobre las problemáticas que se circunscribieron al tema. A los Doctores y Maestros Andrés Rodríguez, Nancy Elliot, Luis Fernando Macias, Heriberto Cairo, Ricardo Tena, Antonio Requena, Anne Chambers, Carmen Egea, Maria Angustias, Cristino Pérez, Emilio Sánchez, Antonio J. Rojas, Rene Martínez, Xochilt Banda, Ezequiel Hernández, José Luis Padilla, Alam Samsu., Raúl Delgado, Luis Montaña, Jorge Ríos Szalay, Omar Aktouf, Héctor Gómez e Ivonne Pérez, Eugenio Helman, Luis Miguel Rionda, Eduardo Ocampo, Beatriz Acosta, Emigdio Archundia por su apoyo como director, Adriana Crisantema y Francisco González.

A mis compañeros y amigos de búsqueda y trayectoria: Ma. Concepción Franco, Francisco Pantoja, Elba Estrada, Adrián González, Patricia Baquedano, Martín Juvera, Gloria Lemus, Alejandro Campos, Mario Nonel, Gaby Sánchez, Roberto Santoyo, Víctor

Sánchez (teólogo exiliado), Julio Rosas, Melisa Cano, Mary José Chávez, Eric Olvera, Rosa M. Cervantes, Luz Maria Roblez, Enrique Cobio, Guillermo Rodríguez, Raúl Díaz, Gerardo y Miguel Belmont, Chais y Yello Mayorga, Cipriano Romero Pital (jefe Bribri), Aarón L. Bejamin (desarrollista), José Luis Amador (antropólogo tico), Santos Luís Pérez (hermano caballito) Kimika Igarashi, Ian Chi, Keiko, Jellot, Rocío Sánchez, Malú Morales, Ángeles Godoy, Salome y Lupita Suazo, Jesús López, Rebeca Cansino, Julio Rosas, Jesús Castilleros, Julián Domínguez, Rosa Colin, Galo Ramírez, Analy Rocha, Yahvé Albarran, Jeremías Ramírez, Aída Hernández, Peña, Orozco, los hermanos caradura, Eugenia Saens, Olga Míreles, a la señora Chela de Oregon, Sandra Celedón, al Giri, al Jaspeao, al Rafa internos del Cereso de Celaya. Mis compañeros y pupilos del Fútbol Americano, a los compañeros de aventuras, a los migrantes y a los migrantes entrevistados, junto a otras tantas personas.

A mis alumnos de investigación, de entorno social y de la maestría en fiscal que me ayudaron a esta tarea colosal y a la gente que se involucro en la elaboración de este trabajo y con su opinión.

A los sin nombre.

Resumen

La investigación aborda los fenómenos migratorios laborales desde la perspectiva cultural, basados en los planteamientos *verstehen*, que se retoma de la percepción y participación de los agentes migrantes (como eje de análisis: ego) para entretrejer de manera más integrada los elementos subjetivos (indicados por ego) con las estructuras sociales retomadas de planteamientos teóricos de Bourdieu (1995 y 2000) sobre conceptos del campo y del *habitus*, y de Wallerstein (1999) sobre el sistema mundial. El procedimiento metodológico de la construcción simbólica en los espacios estructurados de la cultura es inspirado en la hermenéutica profunda de Thompson (1993). El trabajo se basa para su análisis con los testimonios de 794 migrantes laborales del Bajío en el estado de Guanajuato, México, centrándose principalmente en los motivos de migración. Los resultados de los análisis fueron formulados tomando como referencia ciertos perfiles socio económicos y culturales, para distinguirse de una generalidad amorfa en los movimientos migratorios. Los resultados son explorativos, descriptivos con elementos distributivos bajo el procedimiento de interpretación del discurso, realizando formulaciones en esquemas “tipológicos” de las diversas problemáticas sociales y simbólicas implicadas en los motivos de migración.

Palabras Clave: Sistema mundial, habitus, migración laboral.

Summary

This investigation studies migratory labor phenomena from a cultural perspective, based on the ideas of *verstehen* (as the axis of analysis: ego) in order to interweave in a more integrated manner the subjective elements with the social structures using the theoretical frameworks of Bourdieu (1995 and 2000) based on the concepts of field and *habitus*, and Wallerstein (1999) on the world system. The methodological procedure of symbolic construction in structured spaces of culture is inspired in the deep hermeneutics of Thompson (1993). This studies draws on the testimonies of 795 labor migrants from the Bajío in the state of Guanajuato, México, for its analysis focusing primarily on the motives for migration. The results of the analysis were formulated by employing the reference of certain socioeconomic and cultural aspects, in order to distinguish these profiles within an amorphous generality of migratory movements. These results are exploratory, descriptive with distributive elements, under the procedure of discourse interpretation, formulated in “typological” schemes of the various social and symbolic problems associated with the motives for migration.

Key Words: World system, habitus, labor migration

Índice

MIGRACIÓN, PERCEPCIÓN CULTURAL DEL TRABAJADOR PERIFÉRICO EN EL CENTRO (CONSTITUCIÓN SIMBÓLICA EN CONTEXTOS ESTRUCTURADOS).....	1
Agradecimientos.....	3
Resumen	5
Summary	6
Tabla de contenido	¡Error! Marcador no definido.
Introducción.....	10
1.1 Objetivo de la investigación.....	13
1.2 Método	13
1.2.1 Análisis del discurso.....	16
1.2.2 Procedimiento para el análisis discursivo.....	19
1.2.3 Consideraciones del discurso y el contexto.....	23
1.2.4 Entrevistadores	24
1.3 Sujetos – Objetos de investigación	25
1.4 Estrategias de levantamiento	28
1.5 Instrumentos y procedimiento.....	28
1.6 Tratamiento de la información	29
1.7 Operatividad de las Dimensiones.....	31
2 Teorías de la migración.....	33
2.1 Migración.....	33
2.2 La migración laboral	34
2.2.1 La teoría neoclásica	35
2.2.2 Teoría de la nueva economía de la migración	36
2.2.3 Teoría del mercado dualista.....	37
2.2.4 Teoría de la Reproducción.....	39
2.2.5 Teoría de los Sistemas Mundiales	39
2.2.6 Críticas a las teorías de Migración	45
2.3 Pretensiones ideales en las propuestas teóricas, para los estudios de migración	53
2.4 Los elementos teóricos socioculturales para el análisis de los migrantes.....	56
2.4.1 La cultura de los Inmigrantes y los estudios de Transfronterización Cultural	56
2.4.2 Relaciones de migración entre los agentes: Entidades e identidades culturales	57
2.4.3 Economía mundo- capitalismo, migración laboral y “etnización”	59
2.4.4 Dinámica cultural de la migración laboral y la “etnización”	61
2.4.5 Elementos analíticos de la dinámica sociocultural para el estudio de la migración contribuidos por Pierre Bourdieu: Habitus, campo, illusio, espacio social.	64

2.4.6	Para una teoría de la acción de la migración contextualizada en el sistema mundial	77
2.4.7	Procesos culturales complejos entre el migrante y el centro	78
2.4.8	Estudio de las trayectorias de los agentes migrantes (identidades culturales), inserción en los territorios dentro de circuitos, trayectorias y “redes” en los diferentes campos sociales.	90
2.5	El perfil del Emigrante	94
3	<i>Descripción general de los migrantes laborales</i>	102
3.1.1	La emigración Internacional por zonas de la República mexicana	105
3.1.2	Perfil del migrante mexicano del estado y en el estudio de percepción	108
3.1.3	Perfil del migrante en este estudio	109
4	<i>Motivos de migración en el estudio</i>	112
4.1.1	Motivos de migración en otros estudios	112
4.1.2	Motivos de migración en este estudio	114
4.1.3	Distribución de los motivos por procedencia rural y urbana	118
4.1.4	Distribuciones de motivos por género	119
4.1.5	Distribuciones de motivos por estado civil o conyugal	120
4.1.6	Distribuciones de motivos por perfil compuesto: género y estado civil o conyugal.	122
5	<i>Motivos por factores económicos</i>	127
5.1.1	Los factores económicos que promueven la emigración	130
5.1.2	Aproximación a una cronología de las oleadas de la emigración y crisis recurrentes	135
5.1.3	Crisis y olas de migración por año.	164
5.1.4	Problemas económicos del campo	171
5.1.5	Problemas empleo y salarios	177
5.1.6	Las mejorar las condiciones de vida y de trabajo	178
5.1.7	Falta de trabajo	180
5.1.8	Mejores salarios o salarios bajos	182
5.1.9	Sobre regiones y problemáticas económicas	186
5.1.10	Migrantes emprendedores y formas de financiamiento	189
5.1.11	Economía familiar	197
5.1.12	Transición de la lumpenproletarización de la clase trabajadora	202
5.1.13	Transición de pequeña burguesía y clase media a proletariado	203
6	<i>Migración por motivos familiares</i>	206
6.1.1	Motivos familiares de arrastre o reunión familiar en el centro	210
6.1.2	Visitar parientes	213
6.1.3	Salir de la casa y violencia familiar	215
7	<i>Migración por motivos personales</i>	217
7.1.1	Migración por motivos particulares	218
7.1.2	Motivos personales: sueño americano	219
8	<i>Motivos de Placer</i>	222
8.1.1	Conocer, como motivo placer	224
8.1.2	La aventura como placer	229

8.1.3	La vagancia, la loquera, como placer	231
8.1.4	Comunidad rural y límite de la vida cotidiana, como motivo placer	232
9	<i>Motivos de migración trama y drama por género y estado civil o conyugal.....</i>	235
9.1.1	Migración femenina motivos:.....	235
9.1.2	Mujer migrante trabajadora	237
9.1.3	Motivos de Migración de Solteras.....	238
9.1.4	Motivos familiares en las mujeres solteras.....	242
9.1.5	Motivos personales de las mujeres solteras.....	244
9.1.6	Motivos de placer en la mujer soltera.....	245
9.1.7	Motivos de migración de las casadas	247
9.1.8	Motivos económicos de las casadas	248
9.1.9	Migración por motivos familiares de las mujeres casadas	250
9.1.10	Motivos de migración de las madres solteras, divorciadas y separadas...	257
9.1.11	Motivos de migración de las viudas	261
9.1.12	El género masculino y el drama en los motivos de migración	262
9.2	Esbozo general de Motivos de Migración	271
10	<i>Metamorfosis de motivos y recurrencia de los migrantes</i>	273
10.1.1	Metamorfosis de motivos	273
10.1.2	Migrantes recurrentes.	279
11	<i>Esbozo de los problemas de los motivos de migración en el sistema mundial</i>	282
11.1	Tendencias en las periferias latinoamericanas en el sistema mundial.....	282
11.1.1	Estructuras, mecanismos, entramados, instancias y juegos del centro.....	285
11.1.2	Los costos sociales de las políticas neoliberales en México	289
11.1.3	Dinámicas socioculturales en los agentes de la periferia	293
12	<i>Conclusión</i>	297
	Límite de la investigación.....	298
	Contribuciones.....	300
	Para futuras investigaciones	309
	Tablas, esquemas, mapas y gráficas.	309
	<i>Anexos</i>	313
	<i>Bibliografía</i>	322

Introducción

La migración laboral es un tema que sintetiza las múltiples problemáticas de diversas dimensiones sociales, que van entretrejiéndose en un entramado complejo y que rebasa a muchos de los esquemas que tratan de explicarlo desde una sola variable, sobre todo los que matizan en la elección racional o en factores económicos de expulsión o atracción. Los factores de pobreza, crisis, problemas familiares, “tradiciones de migración”, compatibilidad o aceptación cultural entre migrantes y sociedad receptora, división internacional de trabajo, dependencia, desarrollo o “subdesarrollo” de sociedades implicadas, permanencia, asimilación, coyuntura histórica, tendencia, etcétera. Se confrontan las formulaciones con las suposiciones, las evidencias con los planteamientos en el debate teórico y epistemológico, las teorías rivales objetan ausencias, las metodologías rivales denuncian carencias de procedimiento. La doxa de las interpretaciones oficiales gubernamentales sobre todo periféricas que quiere determinar, monopolizar, manipular y “oficializar las verdades”. Por otro lado la conveniencia política sobre todo del centro para aislar y desarticular “teóricamente” las implicaciones sociales de la concentración del capital, sin reconocer “sus efectos”, sin responsabilizarse de sus consecuencias, adjudicándolos al subdesarrollo y a la cultura de la pobreza de los países periféricos. La llamada “pasionología” (el estudio de los paisanos = migrantes) a generado fobias entre los campos celosos y autónomos de las ciencias sociales que compiten aisladamente, y que creen en parcelas patrimonialistas de verdad, no abriéndose a las problemáticas que se van articulando en esta complejidad.

Este trabajo es una propuesta de aproximación en la reconstrucción teórica y en las estrategias de abordaje para el análisis de migración considerando factores simbólicos culturales, retomando las problemáticas desde los testimonios de los trabajadores migrantes mexicanos del Bajío (en Guanajuato), en los Estados Unidos Americanos. Buscando reconstruir también en el estudio las implicaciones sociales del entramado, trama y drama del migrante, su condición social y de su participación en los diversos campos sociales. Así haciendo consideraciones del sujeto – objeto como representa esa experiencia desde la posición en donde lee y vive a través de su trayectoria. En esta cartografía de trayectoria

recorreremos en el **capítulo primero** el planteamiento del problema, el objetivo de la investigación, el método, el procedimiento cualitativo con inspiración de la hermenéutica, las consideraciones sobre discurso y contexto en la investigación, los sujetos-objetos de investigación, las estrategias del levantamiento, los instrumentos y el procedimiento, el tratamiento de la información, la propuesta de perfiles para el análisis, el tratamiento de la información cualitativa y cuantitativa, elementos de interpretación y la operatividad de las dimensiones.

En el **capítulo segundo** se repasará el estado del arte de las diversas teorías de la migración, la crítica de las limitaciones de cada una de las teorías, los elementos teóricos socioculturales a reconsiderar de los migrantes como complementación de estudios para el análisis, y para reconstruir la propuesta teórica del *Verstehen* sobre la percepción simbólica de los migrantes.

En él **capítulo tercero** se realiza una brevemente una descripción general de la migración laboral de México hacia Estados Unidos, datos referenciales de ella, así también un breve estado en cuestión de nuestros objetos-sujetos de investigación, haciendo una aproximación general de los perfiles de los migrantes estudiados.

En el **capítulo cuarto** se presentan los diversos motivos de migración que manifiestan los agentes, así como criterios que determinan los agentes para llevar la acción de emigrar, piedra angular del trabajo. Revelando diversas causas, se utilizaron criterios de estructuración, los resultados generales, y las relaciones de los motivos de migración de acuerdo a los perfiles.

En el **capítulo quinto** se realiza el análisis de los motivos económicos y de sus diversos factores y problemáticas. Se realiza un esbozo histórico de los problemas económicos en México, se hace una comparación del comportamiento de las crisis recurrentes en México y el patrón de migraciones de la muestra como indicador de olas. Se reconstruye algunos de los problemas económicos: del campo, empleo y salarios, la falta de empleo y trabajo, mejorar las condiciones de vida, los problemas de algunas de las regiones y zonas del Estado de Guanajuato, así como objetivos dirigidos para incrementar el patrimonio, consumo y ahorro por parte de migrantes emprendedores, los problemas de la economía familiar y las transiciones de las clases sociales que obligan a emigrar a los agentes reconstruyendo su tipología.

En el **capítulo sexto** se analizan las diversas problemáticas de los motivos familiares como son la reunión o arrastre familiar al centro, el visitar a los familiares, o salir de casa como estrategia temporal de ruptura familiar por un miembro exponiendo las diversas tipologías de cada género.

En el **capítulo séptimo** se analizan las migraciones por motivos personales, las que tienen que ver con razones particulares y las que tienen que ver con las razones de promesa en el sueño americano.

Se continúa con los problemas de migración en el **capítulo octavo** analizando los motivos de placer que consiste en la necesidad de aventura, de romper con el cotidiano, de conocer el centro principalmente.

En el **capítulo noveno** el análisis se hace por género y estado civil o conyugal de acuerdo a la trama y al drama, iniciando con los problemas femeninos: de solteras, casadas, viudas, asimismo esbozando los problemas de la migración en la población masculina.

El **capítulo décimo** reflexiona sobre algunos casos de la metamorfosis de los motivos de migración y sobre los migrantes recurrentes y sus diversos fines para este recurso.

En el **capítulo decimoprimer** se plantea un esbozo de los problemas de los motivos de migración en el sistema mundial como síntesis de las diversas problemáticas. Un análisis de tendencias en la periferia, se describe las estructuras, instituciones y el juego de los centros. Los costos sociales de las políticas neoliberales en México y explora las dinámicas socioculturales en la periferia.

En el **capítulo decimosegundo** se hace una recapitulación de los hallazgos relevantes a manera de conclusión.

1.1 Objetivo de la investigación

Explorar y analizar los diversos motivos de migración, interpretados en el contexto socio histórico del migrante mexicano que constituye el punto de partida en la configuración de sus percepciones. Desmontando cada uno de ellos, de acuerdo a las problemáticas que expresan los migrantes en dichos motivos.

1.2 Método

Epistemológicamente existe entre las formas de planteamiento que podríamos denominar metodológicamente “Erklären” centrados en el “modo de conducta” o “comportamiento” de la migración, partiendo del “hecho” de salir de alguna forma identificada del país, donde no se toma en cuenta la subjetividad del sujeto-objeto de estudio (agentes migrantes), estos estudios “desde afuera” tratan de basarse en la explicación causal partiendo de determinada (s) hipótesis.

Por otro lado existen tradiciones “Verstehen” que buscan comprender los fines y motivos por los que acontece el “hecho”, donde se considera de manera importante la subjetividad: del sujeto-objeto de estudio, es decir se basa de la mirada “desde adentro” de los agentes, parte en gran manera de lo que plantean subjetivamente ellos para interpretar el fenómeno.

Los estudios Verstehen, crearon cierta incredulidad en científicos y epistemológicos, pero se ha venido reflexionado sobre la ontología humana – social, hasta Bunge (2001: 23) reconoce esta característica de la problemática social, de que las personas están mediadas en las acciones por información, creencias e intereses♦.

En nuestro caso, se enfatiza en las respuestas para entender esa motivación subjetivada, centrándose en la representación simbólica de personas que sí se fueron de migrantes laborales al centro (propriadamente migrantes de retorno), recurrimos a un sondeo

♦ Por ello aconseja en el proceso de investigación:

Tratar con sujetos reales, preguntarles ¿Qué piensan sobre determinado hecho social?, contrastar las respuestas con los propios hechos, comprobar si sus sujetos se comportan de acuerdo con sus creencias y procurar no poner palabras en sus bocas. El investigador creará la posibilidad de dar una explicación.

amplio para tratar de entender ciertos patrones de respuestas, y desplegamos las redes de significado en los casos de respuestas similares (categorizadas) en tipologías y otros procedimientos que nos permitan representar al objeto de estudio[‡]. Por último se hizo una reinterpretación de la interpretación de los sujetos-objetos de estudio apoyados con elementos del contexto socio- histórico – cultural.

La fundamentación de Verstehen y de la teoría de la acción la hace Weber en Mardones y Ursua (2001:148-156) relaciona la importancia de los aspectos subjetivos en los sujetos -objetos al darle del sentido simbólico de los sujetos a la acción de ellos.

Menciona Weber que para la interpretación de una acción debe uno entender el sentido de porque se hace o que es lo que lo motiva lo que define con arreglo a determinados objetivos, esta orientación está dada por los fines y tiene una orientación racional, en el caso de la migración está orientada la acción como (medio) para alcanzar determinados fines: económicos, familiares, afectivos, recreativos, etcétera que señala o argumenta el agente.

En la tradición antropológica[◁] ha destacado el enfoque verstehen, principalmente en el desarrollo de los métodos etnográficos[▷] y recientemente existe una orientación de una nueva antropología cultural[∨] que se centra en la teoría del discurso en donde le concede importancia a la textualidad, el discurso y el descentramiento de la autoridad etnográfica tradicional. Y en las diversas fuentes en que se generan los discursos: como es la

[‡] Dentro de los otros procedimientos que señalamos en la investigación, son los que sugiere Bachelard (1979:7) en la investigación científica: “Tornar geoméricamente la representación, vale decir dibujar los fenómenos y ordenar en serie los acontecimientos decisivos de una experiencia, he ahí la primera tarea en la que se funda el espíritu científico”.

[◁] La demarcación antropológica la hace Geertz (2001: 20) al coincidir con Weber, de que “el hombre es un animal inserto en tramas de significación que el mismo a tejido”, y que la antropología es una ciencia interpretativa en búsqueda de significaciones.

[▷] Velasco y Díaz de Rada (1997:18) la alude como “proceso metodológico global que caracteriza a la antropología social, extendido luego al ámbito general de las ciencias sociales”.

[∨] Jordan en Barfield (2000: 167-169) Señala la vertiente foucaultiana del discurso, afirman que: “las narraciones en competencia (versiones) se ubican dentro de un campo discursivo estructurado por relaciones de poder y destaca las relaciones entre lenguaje y poder”. Este enfoque que analiza “narraciones como discursos hace que la atención se concentre en la manera en que el conocimiento y las representaciones – construcciones de el Otro – son producidas y contribuyen a reproducir relaciones de poder en las instituciones y la sociedad”. Cuestión que refuerza posteriormente las aportaciones de Bourdieu.

entrevista*. Sobre estudios de migración en antropología existe tradiciones en investigación que pretenden analizar situaciones en regiones concretas (ver Arizpe 1980).

Nuestro estudio se basa en cuanto al sustento teórico desde donde se aplica el método es en el enfoque simbólico – estructural de la cultura de Thompson (1993) quien parte de un modelo integrado para analizar la cultura en contextos socio-históricos; de manera similar al análisis cultural del concepto de habitus de Bourdieu (1995 y 2000) debe comprenderse en el contexto del campo y del sistema mundial los trabajos de Wallerstein (1999) quien analiza de manera genérica el fenómeno de la migración.

El método de investigación antropológico para este estudio de la migración laboral, parte de la premisa que formula (y trata de abordar) sobre la complejidad social, como el que propone Roseberry en Plattner (1991:176) al plantear en las cuestiones antropológicas:

“La perspectiva del sistema mundial representa un desafío fundamental a la práctica antropológica tradicional. Nos obliga a una visión de carácter histórico más profunda, a descubrir que los pueblos supuestamente aislados que estudiamos no están separados, de la fuerzas sociales, económicas y políticas globales en el mundo moderno...Ello nos obliga a repensar conceptos privilegiados y a dotar de nueva forma a nuestros procedimientos metodológicos favoritos.”

La entrevista que se utilizó está apegada a los relatos de vida más propiamente en las “historias de vida laboral” como “un estilo etnográfico que intenta vincular la vida personal con la historia general” (Pág. 175) como una estrategia que también reconoce el mismo Roseberry.

Se reformulan las historias de vida laboral a través de entrevistas para analizarlas con la inspiración de la Hermenéutica Profunda desarrollada por Thompson (1993) como ya se indicó, donde propone que la interpretación de los fenómenos culturales debe de realizarse en dos dimensiones analíticas, para tener mayor cabalidad: dentro el estudio del mundo socio histórico, como en el campo significativo (en este caso, del discurso),

* Considerando que existen ciertas tradiciones tecno-metodológicas en las disciplinas, actualmente existe la posibilidad de transitar con cierta pertinencia entre ellas, ya que la paternidad y patrimonialismo exclusiva de una forma de trabajo ha sido limitada, la existencia de articulaciones en las teorías sociales, la transversalidad de las problemáticas, nos permite apoyarnos de otras estrategias, adecuadas a las posibilidades de investigar, incluso en otros materiales que antes, ni siquiera eran considerados: como los gráficos, los cantos, los anuncios, etcétera. En cuanto a la entrevista es un a gama de técnicas importantes en los métodos cualitativos: ver a Rodríguez, Gil y García (1999).

evitando las falacias como la creencia al hipostasiar la autonomía semántica del texto y por otro lado la reducción de las formas simbólicas al contexto.

El trabajo de investigación se apoyo en este esquema general y su pretensión metodológica e instrumental, pero tuvo adecuaciones y se complemento en el análisis socio histórico con las teorías de Sistema Mundial y las aportaciones teóricas que hace Bourdieu, que se exponen en el capítulo siguiente, aunque en el análisis discursivo no se agotó las posibilidades tan ricas del propio método, es decir se esbozo solamente parte del tratamiento del discurso, ver **Esquema T3**.

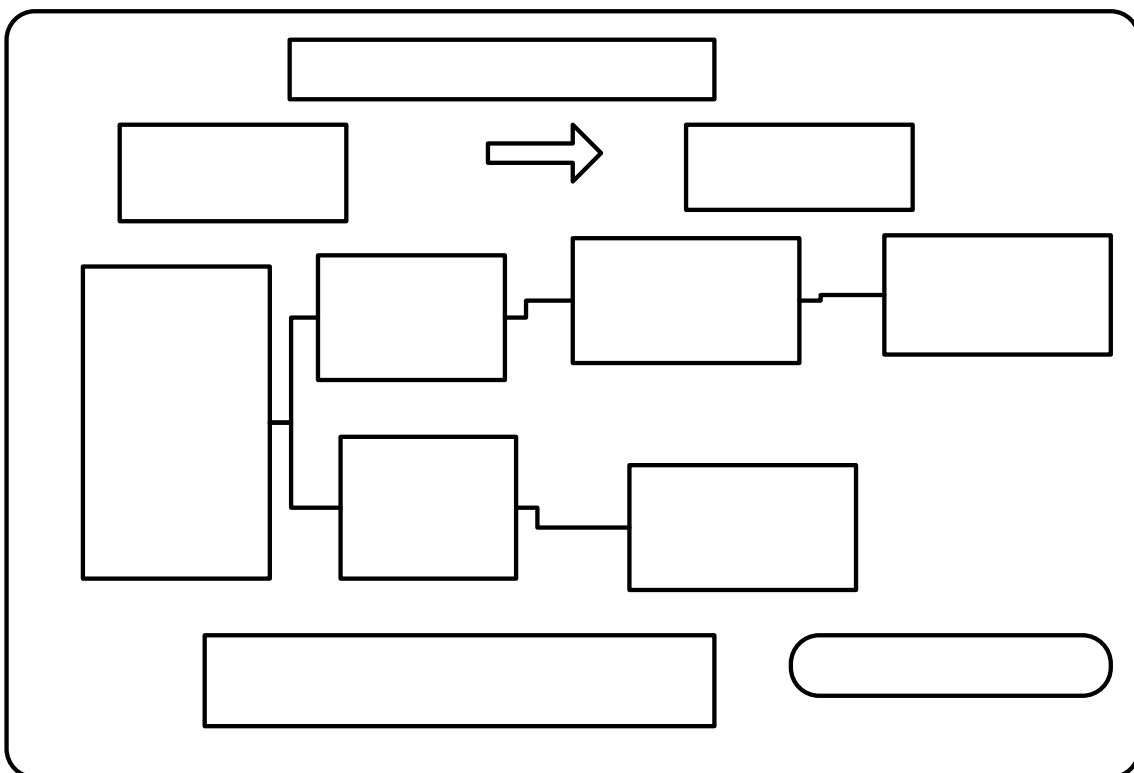

Hermenéutica profunda. Es

1.2.1 Análisis del discurso

El presente trabajo se basa en los diferentes testimonios que los migrantes laborales dieron sobre la experiencia dentro de EU.

Este planteamiento se circunscribe a las tradiciones paradigmáticas del **Hermenéutica de la Vida diaria** *verstehen* en las ciencias sociales. La percepción entendida como la representación subjetiva (en general) sobre las cuestiones, cosas e impresiones que se le preguntaron.

**Análisis Socio-
histórico**¹⁶

**Marco
Metodológico
de la**

Las respuestas de los testimonios fueron analizadas como referentes discursivas en el mercado lingüístico, entendido este como el discurso dentro de un espacio, con cierto tipo de recursos, atendiendo a ciertos intereses y frente a otras situaciones, que se articula en un juego en las posiciones de poder de los agentes o identidades culturales. (ver a Bourdieu 1990; y Alonso 2002), es decir contextualizada en el campo y evaluando los efectos.

Los referentes discursivos son sentidos (meaning) dados y compuestos (semántica y sintácticamente) en las unidades simbólicas que permiten distinguir y relacionar una idea de otra, un valor de otro, un objeto de otro, un significado de otro, etcétera, dentro de las diferentes palabras y oraciones. Las respuestas son el conjunto de cadenas de significados dados por los diversos referentes (palabras y oraciones en este caso) en un contexto amplio desde donde se trata de comprender los elementos simbólicos culturales concatenados.

El análisis se hizo como base en respuestas determinadas y también de manera selectiva a ciertas partes que se consideraron significativas, no de manera extensiva en el sentido estricto de todas las respuestas para su interpretación. Su tratamiento se basa en la contextualización del referente así como en los mapas semánticos o cadenas de significado con relación a algo. Las cadenas de significado son las diferentes asociaciones o connotaciones que representan sobre las cuestiones referidas. Las connotaciones son esos marcos de representación cultural en general (reconstruidos por elementos recurrentes en varios casos) y, en lo particular experiencias propias del agente, partiendo de este axioma base. Las connotaciones son representaciones culturales y específicas de las identidades sociales como agentes.

1. Apoyándonos en las tradiciones hermenéuticas para la interpretación, es decir, entender el sentido⁸.

⁸ Parto de la base que nos da Ferraris (2000: 22-27) al diferenciar las diversas operaciones de interpretación de la hermenéutica general, como sigue:

1. "... la interpretación es la expresión lingüística propia de los hombres ...de símbolos que resultan universales y que derivan de impresiones presentes en el alma, a través de sonidos particulares (o sea variables según las diferentes lenguas)"
2. "... encontramos una función especular; el interpretariado lingüístico, llamado a remitir las expresiones, diferentes en las varias lenguas, a los symbola universales, para asegurar así la comprensión."
3. Dentro de las actividades de interpretaciones está la expresión o ejecución de las diversas formas simbólicas en acciones y viceversa, traducidas unas a otras, como ejemplo la ejecución de una obra determinada por un autor representadas en otro artista (en música o en teatro), el dibujo sobre una escultura, una instrucción sobre una actividad determinada, etcétera.

El discurso de los migrantes fue retomado directamente de las fuentes orales originales de sus testimonios que después se escribieron, para ir objetivando y desmontando en su análisis, mostrando en texto de manera cabal o en parte de él los elementos significativos. Recurrimos a la hermenéutica profunda para articular elementos discursivos con contextuales y no solo centramos en el discurso doxístico de los migrantes. Thompson (1993:149) plantea la construcción social estructurada de los fenómenos culturales:

“La concepción estructural de la cultura enfatiza el carácter simbólico de los fenómenos culturales como el hecho de que tales fenómenos se inserten siempre en contextos sociales estructurados”.

Plantea sobre la diversidad simbólica de los objetos de interpretación como elemento básico de análisis cultural, el mismo Thompson (1993:301) define:

“Las formas simbólicas son constructos significativos que son interpretados y comprendidos por los individuos que los producen y reciben, pero también son constructos significativos que se estructuran de maneras diferentes y que se insertan en condiciones sociales e históricas específicas”.

El enfoque Hermenéutica profunda es lo que se puede describir como el análisis Socio histórico. Las formas simbólicas no subsisten en el vacío: se producen, transmiten y reciben en condiciones sociales e históricas específicas.

-
4. Hacer explícito el sentido oscuro, subyacente, o poco claro, tratándole de dar al descifrar: coherencia, intencionalidad, etcétera al objeto de interpretación, buscando hacerlo con un máximo de racionalidad en su tratamiento, haciendo manifiesto en lo posible el procedimiento.
 5. “... existe la interpretación como “comprensión”, según el eje Schleiermacher-Dilthey-Gadamer; la naturaleza, otro hombre, otra época, nos resultan extraños, ... hay que tender el puente ... y entonces quizá nos “hablarán”.
 6. “... existe la interpretación como desenmascaramiento (Nietzsche-Freud-Marx). La naturaleza, el hombre, la época, nos estimulan e interesan, pero también tenemos motivos para creer que se mistifican; la naturaleza gusta de esconderse, el hombre es un mentiroso (o tal vez se auto mistifica), la época no ha sido comprendida por falta de distancia histórica; así pues, debemos de acceder a las verdaderas intenciones que subyacen a las expresiones falaces”. La revelación, develación, desmitificación, desenmascaramiento, etcétera, del sentido subyacente que se da del objeto de interpretación, del sujeto quien lo emite, del discurso que lo contiene, de la trama en la que se desenvuelve y / o en el entramado donde estructuralmente se genera, permite en procedimientos de sospecha o críticos analíticos distinguir, desmontar y descubrir los mecanismos e intencionalidades encubiertas o desconocidas.
 7. “... tenemos la tesis (Nietzsche – Heidegger) según la cual no existen hechos, sino tan solo interpretaciones: el mundo está constituido por nuestras necesidades vitales; y éstas a su vez aparecen cargadas de historia y de lenguaje, de manera que lo que parece un objeto es el resultado de interpretaciones de las cuales sólo en mínima parte somos conscientes.”

El objetivo del análisis Socio histórico es reconstruir las condiciones sociales e históricas de la producción, la circulación y la recepción de las formas simbólicas.

En síntesis el modelo de Thompson de Hermenéutica profunda es esquema de estudio para los fenómenos culturales por que permite:

El análisis cultural se puede interpretar como el estudio de las formas simbólicas en relación con contextos y procesos históricos específicos y socialmente estructurados dentro de los cuales, se producen, transmiten y reciben estas formas simbólicas; En resumen, es el estudio de la constitución significativa y de la contextualización social de las formas simbólicas.

La investigación se partió de la doble premisa metodológica de exploración: **buscar y encontrar**, se tenía alguna idea de **buscar** las posibles respuestas, de acuerdo al planteamiento teórico y a la orientación crítica de la investigación, pero no estaba predeterminada por un esquema total, sino se pensó ir a una revisión exhaustiva de los materiales de manera organizada, de acuerdo a cada pregunta formulada en la entrevista, procurando estar atento de **encontrar** “otros” elementos o planteamientos no considerados desde un principio, evitando quedar atrapado en la razón instrumental de las teorías, pero no se estaba tampoco a la saga empírica, continuamente se estuvo reformulando la problemática, buscando aproximarse más a planteamientos de mayor sustentación en la medida de lo posible, se trabajó de la siguiente manera:

1.2.2 Procedimiento para el análisis discursivo

Se optó por la entrevista semi-estructurada, que permitiera explorar la subjetividad con un patrón de preguntas base, pero con cierta flexibilidad que facilite hacer pasos laterales o mejor dicho preguntas de procedimientos secundarios, en caso de encontrar una ruta en la entrevista interesante o en el caso de que pudiera especificarnos más el agente entrevistado sobre un tema determinado, pero el tratamiento contextual del análisis como se expone en contexto del sistema mundial, permite integrar la problemática como lo sugiere Roseberry en Plattner (1991) en vez de tomarla como individualizada, o local de manera “aislada”, sino en un entramado social amplio que influye no de manera “tan visible” en las

dimensiones y escalas más “micro” dentro de un escenario amplio y en la dinámica centro-periferia en el sistema economía mundo en un momento determinado.

1. Una vez que se configuró el banco de datos de manera organizada, para facilitar el manejo de la información, para el análisis.
2. Se abordó desde un principio de la investigación como parte de los **estudios exploratorios**, revisando y tratando de organizar la mayoría de **casos en particular del fenómeno social**, haciendo (en ciertos casos) observaciones marginales para el análisis, de la evidencia empírica de las respuestas, de acuerdo a los diversos testimonios que en el discurso planteaban los agentes.
3. Se organizaba la información en el análisis en apartados provisionales relacionados a una parte de la problemática del capítulo que se estuviera tratando (en medida que se iba configurando), interpretando, comentando, complementando con otra información pertinente y disponible o reflexionando las respuestas de las entrevistas que se consideraran importantes.
4. En las siguientes operaciones fue pasar de los estudios exploratorios a los **estudios descriptivos**, de acuerdo a cada caso, se clasificó de manera aproximada, con ciertas respuestas y problemáticas que parecían tener una particularidad similar, separando de otras que consideraba tenían alguna diferencia constituyente en cada uno de los casos testimonios, agotando en la generalidad las descripciones de los diversos casos.
5. Se enmarco la información a su contexto histórico, articulándose en ciertos casos los datos del discurso con los eventos o indicadores históricos de la época de manera referencial, tratando de darle sentido a los sucesos mencionados en el discurso, este informe es solo su aproximación a las características y condiciones generales del trabajador emigrante mexicano en los contextos de su acción – percepción, de sus experiencias desde las condiciones sociales de vida, desde donde se explora: sus trayectorias en ese recorrido, sus relaciones sociales, sus prácticas, sus condiciones y situaciones.
6. Después de varias revisiones de los casos, se procedió a clasificar cada testimonio de las entrevistas de manera operativa, de acuerdo con la naturaleza de las

respuestas similares en criterios aglutinadores o criterios próximos a categorías y poderse cuantificar, cuando se consideraba pertinente.

7. Por el número de casos, sabía que era un abanico amplio de testimonios (y en cierta forma representativa), donde se manifestarían la mayoría de casos y me permitiera dar un tratamiento distributivo, cuantitativo por medio de la estadística descriptiva.
8. Se hizo la cuantificación de cada dimensión y se cruzaron en tablas de distribución para saber la proporción de los casos con relación a otras variables o dimensiones.
9. Se desarrollaron esquemas o mapas semánticos (pre- estructurales) en los casos que se consideraba importantes desplegar, complementados con información para el análisis del contexto o del análisis del discurso. Esta aproximación estructural de las relaciones podría representar un esbozo de estructura provisional o un esquema paradigmático de la problemática, es decir, tipologías.

Para el estudio y análisis, es necesario partir de esquemas paradigmáticos (a diferencia del procedimiento formal para modelar, desde la perspectiva positivista) entendida como la representación estructural simplificada de un determinado fenómeno a partir de un marco paradigmático³.

El propósito es guiar el análisis, ofrecer una referencia de situaciones y procesos que permite comprender fácilmente, recurre a una representación icónica: que alude al objeto real de estudio, es importante reflexionar las ideas centrales sobre la discusión epistemológica sobre la metodología de la cultura^{3R}.

³ Nos referimos a la aclaración que hace (Giménez, 1994; 35-37) por paradigmas en las ciencias sociales:

“marcos de pensamiento u orientaciones teórico metodológicas a propósito de los cuales existe cierto acuerdo entre la comunidad científica porque son considerados útiles y fecundos. Estos ‘marcos’ de naturaleza y contenido variables orientan el trabajo del investigador, le proponen un lenguaje, un modo de pensamiento y principios de explicación (citando a Raymond Boudon)... adviértase que recurrir a los paradigmas, en desmedro de las teorías hipotético deductivas, no menoscaba el carácter científico de las llamadas ciencias sociales. Lo que ocurre es que en las situaciones lógicas que confrontan estas últimas, así como el tipo de fenómeno que estudian, no permite reducirlas al modelo epistemológico procedente de las ciencias de la naturaleza y, particularmente de las ciencias físico matemáticas... Un paradigma se valida a expensas de otros segundos criterios básicos: su mayor generalidad (explica mayor número de fenómenos que la teoría rival), y su mayor poder heurístico que (permite encontrar explicaciones y detectar hechos significativos en mayor medida que la teoría rival)”.

^{3R} También plantea sobre esquemas O’Sullivan, Tim y otros. (1995): Es conveniente señalar que para los dos autores anteriores el esquema es también un Modelo, pero en este momento lo considero esquema para distinguir la perspectiva y la estrategia de construcción, formulan sobre el esquema:

“que nos permite interiorizar, estructurar y significar un suceso. El término se emplea también para decir que son formas establecidas de comprensión o ciertos modos de estructurar la experiencia los que se aplican para interpretar situaciones nuevas... Finalmente, los esquemas complementarios se pueden organizar en una

Una vez esquematizado en algunos casos, se utilizó como “tipo ideal” desde la perspectiva de Weber⁹.

La reconstrucción de la comprensión se hace partiendo de la acción o de la orientación a la acción de los sujetos – objetos a investigar, analizados de alguna forma, dentro de discursos o representaciones que hacen ellos de sus prácticas y sus sentidos. De acuerdo a los “fines” de determinadas acciones podemos identificar los sentidos de sus prácticas, para irse planteando a través de un conjunto de evidencias, la configuración en modelos como “tipologías” que se dan como ya se dijo entre: los agentes sus acciones; sus fines; los medios a los que se recurren.

Pero en el marco de la hermenéutica profunda debe de complementarse estas formulaciones dentro de los espacios estructurados contextuales de donde emanan dichos procesos simbólicos y como prácticas sociales de ellos. Por ejemplo la ubicación de los

estructura o mapa mental coherente. En este caso, tal vez los modifiquemos o reemplacemos a medida que asimilemos nuevos sucesos y nuevas relaciones y participemos de ellos o a medida que avance nuestra estructuración cognitiva.” (127-128).

⁹ Citado en Mardones y Ursua (2001) entendido:

“como un caso históricamente dado,... como promedio y de un modo aproximado, en una determinada masa de casos... En un modo se trata de un sentido objetivamente justo’ o de un sentido ‘verdadero’ metafísicamente fundado” (Pág. 149).

De esta forma haciendo énfasis en la interpretación del sentido de la acción de manera racional que hacen los agentes, a través de sus evidencias discursivas como sujetos objetos a investigar, aporta Weber que:

“Toda interpretación a una acción con arreglo a fines orientada racionalmente de esa manera posee –para la inteligencia de los medios empleados- el grado máximo de evidencia, pero si suficiente para nuestras exigencias de explicación, comprendemos también aquellos errores (inclusive confusiones de problemas) en los que somos capaces de incurrir o de cuyo nacimiento podemos tener una experiencia propia.” (Pág. 150)...continúa Weber más adelante “El método científico consiste en la construcción de tipos, investiga y expone todas las conexiones de sentido irracionales, afectivamente condicionadas, del comportamiento que influyen en la acción, como ‘desviaciones’ de un desarrollo de la misma ‘construido’ como puramente racional con arreglo a fines.” (Pág.151).

También Schwartz y Jacobs. (1984: 39) plantean y reflexionan las contribuciones que Weber hace de los significados de los tipos ideales, en los siguientes puntos:

- a) “La capacidad de ‘empatía’ o ‘apreciación artística’: Podemos colocarnos imaginariamente a nosotros mismos en lugar de otra persona y comprender (o por lo menos imaginar) el contexto emocional de sus acciones.
- b) La capacidad de comprensión ‘racional’ (que Weber dividió además, en comprensión lógica y comprensión matemática): Ésta consiste en la capacidad de comprender intelectualmente el contexto pretendido del significado de determinadas acciones”. Auxiliado con “signos simbólicos convencionales y los propósitos pretendidos de tales actos.”
- c) “La capacidad de formular y someter a prueba modelos causales; podemos atribuir motivos, emociones y significados a un actor hipotético en un modelo teórico y utilizar este modelo para deducir cursos esperados de acción. Podemos entonces comprobar nuestras expectativas con lo que en realidad hacen los actores concretos, con la finalidad de ver si responden y en que forma lo hacen”.

agentes en sus posiciones y de sus acciones tanto en el campo, como en la generación de estrategias de su habitus, en un contexto socio histórico.

1.2.3 Consideraciones del discurso y el contexto

1. Los entrevistados son o fueron trabajadores migrantes: es decir, son personas que buscaron ir a EU, a vender su fuerza de trabajo, a buscar familiares, etcétera, por lo general, por cuestiones económicas, limitados en recursos- bienes- medios- patrimonio para mejorar las condiciones de vida o para poder sobrevivir. Este es un punto de la trama – drama de las narrativas - testimonios, dentro del entramado social contextual donde se desarrolla estas (micro) historias en la historia. Se insertan en un macro sistema mundial donde ellos voltean y buscan oportunidad desde algún lugar de la periferia (México zona bajío) a un lugar del centro (norte América: Estados Unidos).
2. Los entrevistados exponen en algún lugar del Bajío (ciudad o comunidad rural) sobre sus experiencias como trabajadores emigrantes en EU sin riesgo a ser deportados o expulsados del país, o de la organización, en tierra de nadie en cuanto a condición política, gran parte de ellos son o fueron trabajadores migrantes, los otros se han restablecido en México teniendo como experiencia dentro de sus historias personales, siendo parte del fenómeno mundial de migración.
3. El discurso de los migrantes no es un discurso (dentro del mercado simbólico) que tenga como fin social: convocar, persuadir, manipular, es diferente a otros, el impacto simbólico evaluado se da solo de manera inmediata entre entrevistado y entrevistador, en el caso de haber un cálculo de efectos, pero no fue un discurso para interpelar a las masas siguiendo un patrón de estrategias, son casos más similares a una confesión reflexiva, un espejo narrativo, una auto representación, su orientación es al entrevistado y a sí mismo, donde el migrante reconstruye a través del recuerdo lo que considera importante. Su valor para los investigadores, es precisamente la posibilidad de mostrar directamente ese mundo simbólico personal y culturalmente.
4. Los entrevistados no son gente acostumbrada por formación, condición, y practica social a entrevistarlos, son gente que sus historias no son comúnmente publicas, se sabe de ellos, en otras formas de producción y recepción de comunicación masiva,

- estigmatizada socialmente en plana roja o en noticieros en lo general por medio de terceras personas, en la cultura popular se da dentro de la tradición oral, en los relatos.
5. Se les preguntaba sobre su condición de migrantes mexicanos desde su experiencia los puntos de reflexión apelaba no solo a su identidad laboral sino también a su identidad nacional, principalmente, en la entrevista no se matizo sobre la identidad regional, esa se dedujo de la información mas no fue explícita.
 6. Los entrevistados recrean –recuerdan su condición social y laboral en Estados Unidos en momento en que se le pide de favor poder contestar (con las fronteras personales del discurso en la posibilidad y capacidad del conocimiento, el recuerdo del pasado inmediato, de actos, acciones y estados emocionales significativos, revivificación de signos, en esa “**anamnesis**”, acompañada de sus límites, en los escrúpulos, omisiones, reservas, auto censuras y ciertas incapacidades que en la construcción del discurso dejan ver también los fragmentos de esas historias y las formas de interpretarlas. El papel de la memoria en el recuerdo en la construcción y resignificado de los acontecimientos así como a la proyección de la acción en el presente y en el futuro que hacen los agentes, como lo expone Vázquez (2001).
 7. Por eso se recurrió a un levantamiento considerable, para que en la muestra pudiéramos tener una gama de experiencias que reconstruyéramos en los fragmentos narrativos un cuadro en la medida más completo aún con sus diversas trayectorias, gamas de experiencia.

1.2.4 Entrevistadores

- a) Se aplicó la entrevista por estudiantes de de la licenciatura de la Facultad de Ciencias Administrativas de tronco común, de las materias de entorno social de las organizaciones y metodología del trabajo intelectual de la Universidad de Guanajuato, México. De ambos sexos de 18 a 23 años, con grabadoras.
- b) Los entrevistadores recibieron capacitación relacionada con la entrevista que se aplicó. Dicha capacitación consistió en explicar los procedimientos para realizar la entrevista: sobre la forma de hacer las preguntas, poner atención al entrevistado, la elaboración de la ficha de observación, el tiempo a las respuestas, romper el hielo,

persuadir a que conteste con mayor profundidad, improvisar preguntas en el esquema que se consideren necesarias, principalmente.

- c) Posteriormente, se buscaron personas que fueron o eran migrantes en Estados Unidos, comúnmente fueron conocidos de los entrevistadores, para de alguna manera garantizar proximidad y familiaridad que aseguran como condiciones principales de una comunicación “no violenta”.
- d) Las entrevistas se llevaron a cabo en diversos espacios físicos: la casa del migrante, la calle, la tienda o en los lugares habituales de reunión, como en las asociaciones de campesinos, de migrantes, o en las casas de los parientes o conocidos que fueron migrantes.
- e) A los entrevistadores se les dio una pequeña introducción sobre el propósito de la entrevista y se les pidió permiso de grabar ésta. Del mismo modo, se les dijo que la información que proporcionarían iba a ser utilizada solo para fines de investigación. Una vez que los entrevistadores debían su consentimiento se llenaba la ficha de observación antes mencionada.
- f) Los entrevistadores formularon su discurso de manera informal con diversos grados de profundidad y reflexión, en éste los migrantes iban entretejiendo narraciones y argumentos de su historia de vida laboral en Estados Unidos.
- g) La duración de cada entrevista fue de entre 30 minutos a 1 hora 30 minutos aproximadamente.
- h) Las entrevistas se llevaron a cabo en 4 levantamientos los meses de febrero - marzo y de agosto – septiembre de los años de 1999, 2000, 2001.

1.3 Sujetos – Objetos de investigación

Los sujetos de investigación fueron como base 794 migrantes laborales procedentes de Norte América EE.UU., ver tabla M1, orientada principalmente a la **Región del corredor industrial abajeño del Estado de Guanajuato**, retomados de los criterios de regionalización, Basados según a ciertas características de homogeneidad de acuerdo a sus rasgos culturales y procesos históricos específicos, de acuerdo a la Secretaría de Educación, Cultura y Recreación (SECyR) del estado de Guanajuato que propuso en 1989 la distinción de cinco regiones culturales en la entidad. ver en Valencia (1998:54-62) Comprende doce municipios, tres de los cuales Celaya, Salamanca e Irapuato, Apaseo el

Alto, Comonfort, Cortazar, Cuerámara, Huanímara, Pénjamo, Juventino Rosas y Villagrán principalmente, pero aclaro que también se tomaron por oportunidad de otros municipios. Se aplico a migrantes que regresan a sus lugares de residencia o visitan a familiares o amigos, después de trabajar o buscar trabajo en los Estados Unidos.

Tabla M1

Municipios	Frecuencia	Porcentaje	Porcentaje Valido	Porcentaje Acumulado
	a	aje	e	
	102	12.8	12.8	12.8
Celaya	229	28.8	28.8	41.7
Cortazar	42	5.3	5.3	47.0
Dolores	13	1.6	1.6	48.6
Hidalgo				
Guanajuato	3	.4	.4	49.0
Huanimara	6	.8	.8	49.7
Irapuato	13	1.6	1.6	51.4
Jaral del	9	1.1	1.1	52.5
Progreso				
Jerecuaro	1	.1	.1	52.6
Leon	5	.6	.6	53.3
Abasolo	17	2.1	2.1	55.4
Moroleon	6	.8	.8	56.2
Penjamo	11	1.4	1.4	57.6
Romita	1	.1	.1	57.7
Salamanca	36	4.5	4.5	62.2
Salvatierra	48	6.0	6.0	68.3
San Diego de	2	.3	.3	68.5
la Unión				
San Felipe	1	.1	.1	68.6
Acambaro	23	2.9	2.9	71.5
San Jose	1	.1	.1	71.7
Inturbide				
San Luis de la	2	.3	.3	71.9
Paz				
Santa Cruz de	45	5.7	5.7	77.6
Juventino				
Rosas				
Santiago	3	.4	.4	78.0
Maravatío				
Tarimoro	9	1.1	1.1	79.1
Allende	9	1.1	1.1	80.2
Uriangato	13	1.6	1.6	81.9
Valle de	14	1.8	1.8	83.6
Santiago				
Villagran	24	3.0	3.0	86.6

Yuriria	6	.8	.8	87.4
Disitrito Federal	29	3.7	3.7	91.1
Apaseo el Alto	10	1.3	1.3	92.3
Apaseo el Grande	24	3.0	3.0	95.3
Manuel Doblado	1	.1	.1	95.5
Comonfort	36	4.5	4.5	100.0
Total	794	100.0	100.0	

El trabajo de campo se llevo con 794 entrevistas, donde destaca la participación de los municipios principalmente: de Celaya con el 28.8%, Salvatierra con 6%, Santa Cruz de Juventino Rosas con 5.7%, Cortazar 5.3%, Salamanca 4.5%, Comonfort 4.5%.

Mapa 1 Región del corredor industrial abajeño del Estado de Guanajuato

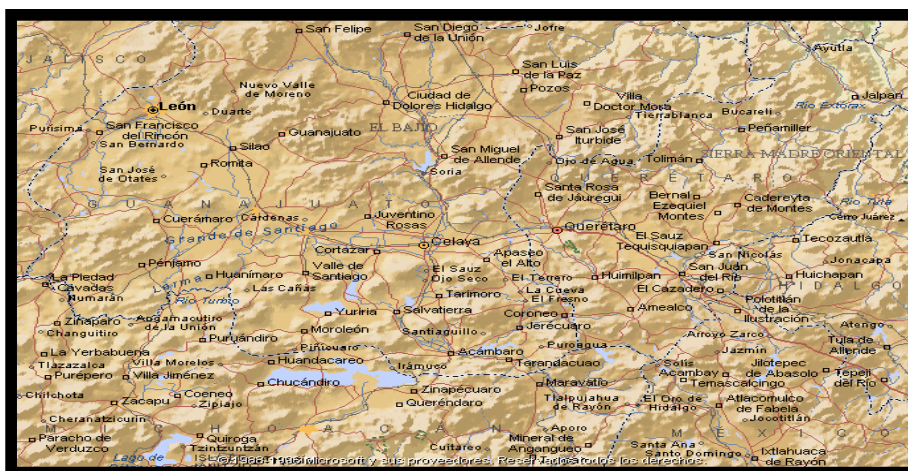

Aclarando que en los casos del Distrito Federal, Querétaro, Morelia, etcétera que no son originarios propiamente de la región estudiada, son retomados por dos razones, la primera porque los entrevistados están reubicados actualmente en la región estudiada, producto de la migración interna y también por contar con experiencia en migratoria internacional laboral, porque es importante el testimonio de la migración con más o menos las mismas características de los migrantes.

1.4 Estrategias de levantamiento

Como estrategia de levantamiento fue: entrevistar directamente a alguna persona que haya tenido la experiencia de ser o haber sido migrante en EU., por parte de mis estudiantes de licenciatura, generalmente fue alguien conocido a los entrevistadores, debido a que Guanajuato es considerada como tierra de migrantes, se capacitaron a los estudiantes para realizar la entrevista, aunque fue su primera experiencia, hubo una revisión de control para ver si no se repetían las entrevistas. El levantamiento fue en más de dos años y en cuatro levantamientos masivos y varios intermedios.

1.5 Instrumentos y procedimiento

- (1) El trabajo se realizó con 794 entrevistas semiestructuradas con tratamiento de la información de manera distributiva para ciertos casos, el tratamiento distributivo se hizo por naturaleza de las preguntas, se hicieron “categorías” de las respuestas abiertas, de los datos directos se procedió a tabularlos buscando medidas afines y pertinentes.
- (2) Por sus características es una Muestra No Aleatoria debido como lo señala Vicente Manzano en Rojas, Fernández y Pérez a que “es el caso de poblaciones cuyas unidades se desconocen o / (y) se trasladan continuamente” (pág. 64) Y que geográficamente y documentalente no están plenamente identificados públicamente por municipios, solo en de manera general la emigración internacional del Estado, no se podía en ese momento llevar una muestra aleatoria en el sentido estricto, por lo tanto también como sugiere Colás (1997:143) muestreo accidental donde “el investigador aprovechando los elementos de la población que le son fácilmente accesibles”, por la época del año que es por lo general cuando es más fácil encontrarlos en las comunidades y ciudades del Estado, también señalado dentro del muestreo circunstancial. Es importante señalar que el 70.02 % es de procedencia urbana y 29.8% es rural de los 794 casos investigados, contrastados con la referencia de los datos de INEGI en el contéo de población y vivienda, (1995). Resultados. Definitivos. Tabulados Básicos. Donde el 33.37% de la población de Guanajuato es rural y el 66.62% es urbana, y la media nacional para (1997) es de 60.3% de población que reside en localidades urbanas y el 39.7% rural, según fuente: Perspectiva

estadística Guanajuato INEGI (1999:14) es considerablemente pertinente una hacer una posible generalización.

- (3) Es importante señalar que estado de Guanajuato tiene una gran tradición de migración (es) laboral con Estados Unidos esta considerada dentro del “área tradicional de migración” que incluye a los estados de Durango, Nayarit, Colima, Jalisco, Aguascalientes, Michoacán, San Luis Potosí y Zacatecas. COESPO, (Castillo, Lattes y Santibañez 2000), y que también se le atribuye la alta migración a cuestiones sobre la pobreza ver (Valencia 1998) y el estudio de Boltvinik y Hernández (1999:238).
- (4) Fue hasta después de 1997 se dio a conocer la estimación de la población migración laboral a EE.UU. Población de 12 años y más que ha ido a buscar trabajo o trabajo en EU (1997) de **Guanajuato: 382,368.62** aproximadamente, se estimo bajo los datos siguientes: Población de 12 años y más que ha ido a buscar trabajo o trabajos en EU (1997): 8.2% de acuerdo a INEGI, Encuesta nacional de la dinámica demográfica (ENADID) 1997. Dato de población estimada, que conocí hasta finales del 2001, en artículo citado en Alcántara & Rodríguez. Este país (2001- julio: 61).
- (5) Ante el desconocimiento de la población Guanajuatense que fue de migrante, la muestra de el trabajo retome el criterio expuesto por Heriberto López en Galindo (1998:50) donde plantea para el tamaño del universo de 1,000,000 a 50,000,000 con un margen de error +/- 5% y un nivel de confianza del 95% es de 380 (para nosotros casos), quedando rebasada esta cifra con 794 casos.

1.6 Tratamiento de la información

1. Se entrevistó a las personas, haciendo uso de grabadoras y de observaciones de levantamiento de la información, se escribieron las entrevistas de manera textual en el programa de word, con las observaciones previas de que se respetaran con cabalidad el discurso del migrante en las respuestas en medida de lo posible, pero también con cierto discernimiento de información ajena y no pertinente de la investigación, de rituales comunicativos ajenos propiamente a la entrevista, etcétera.
2. Las fichas de observación de la entrevista se centraban en el lugar de la entrevista, la hora de la entrevista, las condiciones en donde se desarrollaba la entrevista, por

ejemplo el lugar, si estaba solo o alguien lo acompañaba, si llevaba prisa y en ciertos casos se hicieron notas, no todas las entrevistas tienen su ficha de observación (lamentablemente).

3. Posteriormente las entrevistas se editaron, asignándole un número consecutivo a cada una de las entrevistas y se ordenaron en la edición por archivo, ejemplo: entrevistas: 1- 33, 34 –55, etcétera, buscando por operatividad que no fueran mayores de 100 cuartillas los archivos, la calidad de las entrevistas y el tamaño varían, hubo entrevistas “muy pobres”, por desinterés del entrevistado, falta de concentración, límite cultural del agente, descuido del entrevistador, etcétera, otras fueron muy “ricas” tanto en forma como en contenido: Muy reflexivas, bien argumentadas, con elementos nuevos, etcétera.
4. Se integraron todas las entrevistas en el programa Excel como base de datos, donde con base al número consecutivo asignado cada entrevista se organizaba de manera horizontal, y de manera vertical de acuerdo a cada una de las preguntas en cada celda, se llenaba o pegaba la información del discurso, que facilitaba la información tanto en el análisis vertical por todas las respuestas de una pregunta, como de manera horizontal donde el agente “X” se podía dar seguimiento conglomerado y vincularlo con otra “dimensión”, ejemplo si una respuesta “Z” se podía relacionar con otras dimensiones como hombre o mujer, de que edad, o de que localidad, etcétera.
5. En el programa SSPS, se organizaba y se procesaban en categorías de acuerdo a la respuesta para evaluar cuantitativamente en “datos”, hubo casos donde se abrieron más columnas por respuesta, por las posibles combinaciones con las que implicaba las respuestas, la bondad de este programa era poder hacer relaciones entre variables o dimensiones, utilice tablas cruzadas.
6. Los testimonios que consideré importantes transcribirlos como referencia, ejemplo o análisis de caso, son etiquetados con el número de cuestionario, y otra información en el caso que era importante tomar en cuenta, así como la pregunta que la originaba, se escribió en Lucida Sans, de tamaño de la fuente 10.
7. La selección predominante en el tipo de análisis del discurso se aplicó de acuerdo a las posibilidades de las formas discursivas del comportamiento general de las

respuestas, siendo todas las preguntas abiertas, hubo respuestas discursivas mas escuetas en algunas preguntas que en otras, a diferencia de las respuestas que se configuraban mas en narrativa, o en argumento generalmente la contestación se planteaba por las posibilidades y las formas como contestaba los agentes la pregunta, de acuerdo a su forma genérica de respuesta, al objetivo de análisis y demostración de los casos – testimonios, y a las posibilidades de análisis del investigador se abordó su modalidad.

8. El análisis del discurso se orientó mas al desmonte socio histórico, es decir al análisis contextual.
9. De acuerdo con estos datos referenciales que permiten contextualizar las dimensiones, proporciones y dinámicas del fenómeno emigratorio hacía Estados Unidos, presento los siguientes datos de la investigación que realizamos en Guanajuato.

1.7 Operatividad de las Dimensiones

➤ Género, definición operacional:

Es la característica biológica que permite clasificar a los seres humanos en hombres y mujeres. Instituto Nacional De Estadística, Geografía e Informática INEGI (1996: 209) quedando por criterio momentáneo el siguiente: femenino = mujeres; masculino = hombres.

➤ Ciclo de vida o Ciclo vital en el Desarrollo Humano, definición operacional

Periodos de Desarrollo humano Ciclo Vital: ha caracterizado la Adolescencia de los 12 a los 19 años; Juventud de los 20 a los 39 años; Edad madura de 40 a 59 años, Vejez o Tercera edad son los mayores de 60 años. Este criterio se recodificó de acuerdo a la edad entendida como la cantidad de años que reporta el entrevistado. Es el espacio de tiempo transcurrido entre el día, mes y año del nacimiento, y el día, mes y año en que ocurre o se registra el hecho vital. Instituto Nacional De Estadística, geografía e Informática INEGI (1996:209).

➤ Estado civil o conyugal, definición operacional:

Refiere la situación de cada individuo de 12 años y más de edad, en relación con las leyes y costumbres del país sobre el matrimonio. Instituto Nacional De Estadística, Geografía e Informática INEGI (1996: 209).

➤ Nivel de Estudio, definición operacional:

Es el grado o año escolar más alto aprobado por una persona en el sistema educativo del país. Instituto Nacional De Estadística, Geografía e Informática INEGI (1996:209)

➤ Rural / Urbano, definición operacional:

Esta distinción se basa en la información obtenida de la variable tamaño de la localidad. En esta publicación se considera medio rural a las localidades de 2500 habitante y medio urbano a las que tienen de 2500 en adelante. Instituto Nacional De Estadística, Geografía e Informática INEGI (1996:209).

2 Teorías de la migración

Ante el predominio de formulaciones económicas de la migración y estudios empíricos, el presente trabajo pretende reformular para análisis en el estudio de la migración, en la reconstrucción de la base teórica considerando la percepción simbólica cultural de los agentes migrantes, matizando los entramados relacionales tanto sociales como históricos, dentro de las teorías compatibles y complementarias como son: El Sistema Mundial de Wallerstein (1990) que posibilita la explicación de la dinámica del gran contexto tanto sociológica, cultural, económica, histórica, etc., y por otra parte las teorías de la configuración del agente en los espacios sociales, desde el campo y el habitus, donde se entretaje esa gran trama- entramado contextual, aportadas por Bourdieu (1991), (1995) y (1999), enfocando su atención principalmente en la acción del agente dentro de la estructura de la situación, permitiendo con ellas entender este fenómeno complejo. En esta propuesta, de esta forma he considerado la decisión sobre las intenciones previas del migrante en un contexto social, reconociendo que es subjetiva pero referencial a cuestiones sociales objetivas o de realidades de segundo orden, así como con los resultados objetivados en la acción dentro de las estructuras de los campos sociales en EU., subjetivadas en los resultados de la experiencia del migrante, es decir, reuní elementos subjetivos culturales con teoría de la acción y estructuras sociales. En este capítulo se retoma el planteamiento de las diversas formulaciones de migración, la discusión y crítica con dichas formulaciones, así como la formulación de la propuesta.

2.1 Migración

La migración es definida en la Enciclopedia Internacional de las Ciencias Sociales (1975: 93) Petersen la define:

“En su sentido más amplio “migración” suele definirse como el desplazamiento de personas a una distancia significativa y con carácter relativamente permanente ...En lo que respecta a las migraciones internacionales, las Naciones Unidas recomiendan ...que se considere “permanente” y por tanto migración, el traslado por un año o más, mientras que estancias más breves se clasificaran como visita...La palabra deriva del Latín *migrare*, cambiar de residencia ...mas bien a significar cambiar de comunidad...si tomamos como comunidad la nación, todos lo movimientos

internacionales han de ser calificados de “migración”. Por trabajadores estacionales En la misma fuente se refiere a este concepto “Desde un aspecto más general,...se habla...de trabajadores estacionales y temporeros, o de nómadas, no se hace referencia al traslado permanente de una zona a otra, sino a una forma de vida constantemente en movimiento, con frecuencia de forma cíclica y dentro de un área mas o menos definida”.

De acuerdo con Organización Internacional para las Migraciones: OIM (2001:8).

Dentro de las tradiciones teóricas de la migración existen varios enfoques teóricos donde se clasifican las diferentes formas en dos tipos de migración en general: Migrantes forzados y migrantes voluntarios

“Los **Migrantes forzados** dejan sus países para huir de las persecuciones, conflictos, represión, catástrofes naturales o provocadas por el hombre, degradación medioambiental y otras situaciones que ponen en peligro sus vidas, su libertad, o sus medios de sustento”.

“**Migrantes voluntarios** se incluyen a personas que se desplazan al extranjero por motivos de trabajo, estudios, para reunirse con sus familias o por otros motivos de carácter personal”. (OIM, 2000:8).

2.2 La migración laboral

La migración laboral es el objeto que atendemos en la investigación es, definido por Di Tella, Chumbita, Gamba y Gajardo (2001:457) como:

“Migraciones laborales - en cuanto procesos de desplazamiento geográfico de la fuerza de trabajo, como mano de obra excedentaria, entre las distintas regiones y ramas de producción, para adecuarse a las necesidades del desarrollo económico y atender a su reproducción como fuerza de trabajo”.

Sobre las migraciones y su nuevo comportamiento, está más orientado a las migraciones laborales, al respecto destaca Alba (2001:16 - 17), las nuevas características:

“El fenómeno migratorio contemporáneo se caracteriza por el predominio de los flujos de los trabajadores temporales frente a las corrientes de inmigrantes con propósitos de poblamiento y colonización, comunes en el pasado. La otra cara de la índole temporal del trabajo es la circularidad de la migración... La difusión de los emigrantes temporales debe mucho a los avances de las comunicaciones y de los medios de transporte, que facilitan el ir y venir de los trabajadores entre los puntos de origen y destino”

La observación diferencial histórica del comportamiento en la migración es pertinente, ya que cambia de acuerdo a distintos procesos sociales, las migraciones se han comportado de diferentes formas, por eso, no se puede dar por acabado un estudio de forma esquemática “estilo funcionalista”, sin las consideraciones pertinentes del entramado histórico.

Dentro de las causas de las migraciones internacionales de “matriz voluntaria: laborales” se plantean la existencia de cuatro teorías económicas que pretenden explicar el fenómeno:

2.2.1 La teoría neoclásica

La teoría neoclásica la OIM (2001:19) señala que el eje de esta teoría centra su explicación en las condiciones laborales y salariales que existe entre los países, con relación a la diferencia de los costos de la migración que evalúa el agente.

“Generalmente se concibe el movimiento de personas como fruto de una decisión personal motivada por la búsqueda de una mejor situación económica. Esencialmente, la teoría económica neoclásica concibe la migración en términos de oferta y demanda. El desempleo y el subempleo, los bajos salarios, malas condiciones laborales, y la falta de oportunidades económicas motivan la migración, una migración que suele dirigirse hacia lugares con mayor empleo, mejores salarios y mejores oportunidades económicas”.

Al respecto Aragonés (2000) señala también del **modelo Neoclásico** como uno de los más conocidos que se ha construido con base a factores diferenciales principalmente el salario como eje de explicación de expulsión (de las regiones pobres) / atracción (a las regiones ricas), la teoría neoclásica complementan: Di Tella, Chumbita, Gamba y Gajardo (2001:462) con la siguiente información:

“Sustentada entre otros por Todaro (1976) -interpretaciones de las causales de los flujos migratorios, poniendo énfasis en las decisiones individuales motivadas por expectativas de salarios y formación de “capital humano”, dentro del libre juego de los mercados”.

De acuerdo a Rees y Nettles en Poggio y Woo (2000: 78): señala sobre la teoría neoclásica en México cita “Massey et. al. (1994)

“... Apoyando la posición neoclásica de la migración es una estrategia (individual), de maximizar los ingresos (Massey et. al. 1994: 701), con datos que

muestran que las ganancias netas de los trabajadores mexicanos en E. U. son por lo menos tres veces más que las obtenidas en México (Conroy 1980; Cuthbert y Stevens 1981; citados en Massey et. al. (1994:705). Es importante considerar que no todos los migrantes se comportan como “individuos”, las remesas a México no solo van a la cuenta del migrante, ni solamente para su esposa e hijos, sino también a sus padres, hermanos y comunidades. Esto nos muestra que el concepto individualista de la migración es inadecuado en la mayoría de los casos. Aunque la teoría neoclásica explica porque los mexicanos migran a E. U., no explica dada la diferencia en salario ¿Porqué no migran todos?”.

2.2.2 Teoría de la nueva economía de la migración

La teoría de la nueva economía no solo se centra en el salario y las condiciones laborales, sino también considera otros valores en la decisión de los agentes, ampliando la decisión al grupo implicado, la define OIM (2001:20) así:

“Analiza las condiciones en varios mercados, no solo en los mercados laborales. Concibe a la migración como una decisión tomada por la familia para minimizar posibles riesgos a los ingresos o para superar las limitaciones del capital generado por las actividades productivas de la familia. Esta teoría ayuda a comprender porqué las personas mas afectadas por los factores de la oferta y de la demanda, los más pobres de la comunidad, son, con frecuencia, los menos decididos a marcharse, mientras que los que si cuentan con algunas oportunidades suelen considerar la posibilidad de relocalización. Quienes tienen ingresos que perder estarán más inclinados a tratar de minimizar sus riesgos, a la vez que cuentan con mayor capital para financiar su relocalización”.

Según Aragonés (2000: 16), esta interpretación es uno de los *modelos de supuestos explicativos centrados en el nivel individual y / o grupal*, en una especie de orientación de la “elección racional” del sujeto que determina lo conveniente o lo beneficioso de decidir desplazarse

“hacia regiones que pueden hacer efectivos sus deseos personales. Para esta visión, el estudio de las redes sociales es fundamental y afirma que los flujos migratorios persisten aun después de que las causas originales que lo llevaron a migrar desaparezcan”.

A propósito, es importante recordar que el estudio de redes como lo plantea Cucó (1995: 52 - 53) difiere de la tradición estructural – funcionalista que:

“interpreta el comportamiento humano principalmente en términos de pertenencia a un grupo y de integración de instituciones sociales. Por ello el enfoque de redes sociales enfatiza el papel del individuo: éste no solo se halla constreñido y manipulado - a través de pautas complejas de reglas - por su entorno social, sino que a su vez el mismo - mediante la estrategia que imprime a sus relaciones interpersonales - manipula dicho entorno para lograr sus intereses. En esa medida, el centro de atención de los análisis de redes, de inicio, aquellas actividades e interacciones que no pueden ser explicadas en términos estructurales, pero que se encuentran a su expresión en una red de relaciones y de prácticas establecidas”.

De acuerdo a Rees y Nettles en Poggio y Woo (2000: 78-79), la nueva economía

“toma en cuenta otros mercados (el del capital de futuros, seguros y no solo el del mercado de trabajo en su explicación de la migración mexicana y el comportamiento de las unidades domésticas. Ve la migración como una estrategia, no tanto de los individuos sino de las unidades domésticas más pobres, como una forma de diversificar su trabajo. La migración, según la nueva teoría económica, aumenta el ingreso de las unidades a través de las remesas que no se consideran en la Teoría Neoclásica (Massey et. al 1994). Massey et. al., concluyen que la nueva teoría económica añade poder explicativo a la teoría neoclásica (1994:715), sin embargo esta teoría no explica el hecho de que muchos de los migrantes mexicanos no vienen de las unidades más pobres, sino de las medianas. Por ejemplo la migración de la ciudad de Oaxaca proviene en proporción más alta de las cabeceras del Distrito, y no de los municipios rurales e indígenas del Estado (Rees et. al. 1991). Para entender esto es preciso analizar la demanda laboral que existe”

2.2.3 Teoría del mercado dualista

La teoría del mercado dualista matiza más las condiciones estratégicas de las unidades económicas en cuanto a la demanda de mano de obra inmigrante, la define la OIM (2001:20) plantea

“Por lo general no considera esos procesos de decisión personal a tan baja escala y se centra en la asociación de factores a una escala superior. Esta teoría establece un vínculo entre la inmigración y las necesidades estructurales de las economías industriales modernas. Según esta teoría, las economías modernas tienen una necesidad permanente de trabajadores inmigrantes. Se consideran cuatro factores que mantienen esta demanda. En primer lugar, los empleadores

no están, por regla general, dispuestos a aumentar los salarios de los trabajadores poco calificados porque los más calificados también aspirarán a un aumento. En segundo lugar, no es fácil motivar a los trabajadores nacionales a ocupar puestos bajos, porque las posibilidades de ascenso son inexistentes. En tercer lugar, una inherente dualidad en el mercado laboral crea puestos de trabajo estables, fijos y bien pagados en el sector primario, e inestables, temporales y mal remunerados en el sector secundario. Los trabajadores nacionales tienden a ocupar los puestos de trabajo estables mientras que los inmigrantes tienen que contentarse con los menos seguros. Finalmente, los cambios demográficos han repercutido en la participación de dos segmentos de la mano de obra autóctona, las mujeres y los adolescentes, quien tradicionalmente desempeñaban los trabajos del sector secundario. Las mujeres han pasado a participar más activamente en el mercado de trabajo, mientras que el descenso del índice de natalidad ha reducido el número de adolescentes que desempeñaban esos trabajos”.

La teoría del mercado dualista comparte postulados básicos con la del “mercado segmentado”, según plantean Rees y Nettles en Poggio y Woo (2000: 79-80), considera la migración como:

“... un producto de la demanda de trabajo que crea un sector de empleos bien pagados con prestaciones y seguridad, y otro sector de empleos arduos y peligrosos, temporales, con baja remuneración y sin prestaciones. Se reclutan los inmigrantes para trabajos que se niegan a trabajar los nativos (trabajadores legales), esta segmentación del mercado de trabajo está reforzada por las políticas y las leyes de E. U., que ayudan a crear barreras (Massey et. al. 1994:715; Worsley 1984); Habla de la creación de una ideología racista y etnicista que también apoya a estas barreras. El mercado de trabajo en los E. U. es un mercado segmentado y los inmigrantes muchas veces se ven relegados a enclaves étnicos y de género, lo cual puede explicar, en parte, los nuevos destinos de los migrantes como producto de nuevas demandas y estructura local del mercado de trabajo. La teoría de trabajo segmentado nos permite añadir la demanda de trabajo a la ecuación (Massey et. al. 1994). Los nuevos destinos abren con cambios en el mercado de trabajo local, un segmento en la demanda para trabajo barato y dócil (e.g., ilegal) es un segmento en el mercado de trabajo....Sin embargo, la segmentación no explica ni la mayor parte de la demanda para el trabajo migrante. La teoría del mercado de trabajo

segmentado, entonces complementa, pero no es suficiente para explicar la teoría neoclásica y la nueva economía (Massey et. al. 1994:721-2).”

2.2.4 Teoría de la Reproducción

Retomada esta definición de Rees y Nettles en Poggio y Woo (2000: 75-77) donde según Claude Meillassoux (1981) describe tres formas de migración:

- ✚ “En el primer caso migra la unidad domestica completa al lugar de empleo (del trabajador principal, el hombre). Para esta forma de migración se puede dar es necesario que el trabajador gane suficiente para cubrir los costos de reproducción de la unidad completa (alimentos, vivienda, educación, medicina), salarios que se encuentran mas en el empleo industrial. Meillassoux no contempla el trabajo femenino y supone que nada más trabaja el hombre, premisa a cuestionar.
- ✚ La segunda forma de migración en el esquema de Meillassoux es aquella en que el trabajador (hombre) migra solo al lugar de producción o empleo, dejando al resto de la familia. Esta forma de migración solamente requiere de salarios, lo suficientemente altos para cubrir los costos de vida en el lugar de empleo y mandar un excedente “a casa”. En esta condición, el costo (en dinero) de la reproducción es más bajo que en la primera forma, debido a que la familia (en casa) se mantiene en parte por su propio trabajo, en la agricultura comercial o en la subsistencia o bien en el trabajo asalariado local. Además, típicamente la vivienda familiar es propia.
- ✚ Por último, la tercera forma de migración que describe esta autora, según Meillassoux, es el trabajo a domicilio, en el cual la producción se traslada a la comunidad de residencia de los trabajadores. Esta forma tiene los costos de reproducción más bajos, ya que los costos de infraestructura (planta) son absorbidos por el trabajador.

...Meillassoux analiza la migración en términos de la reproducción con lo que contribuye a la discusión sobre la migración y comunidad. No obstante su teoría ha sido criticada por considerar la unidad doméstica como unidad homogénea (MacIntosh 1977) por conciliar la migración como una actividad meramente masculina, que no corresponde a lo que sucede con la migración Mexicana (Woo 1995; Hondagneu 1994, etcétera.)”.

2.2.5 Teoría de los Sistemas Mundiales

La teoría de los sistemas mundiales la plantea de manera genérica la OIM (2001:21) como:

“... una consecuencia natural de la globalización económica y del poder de los mercados. Según ésta teoría, el capitalismo moderno ha penetrado en las economías de todo el mundo y ha creado una mano de obra móvil, dispuesta a migrar en busca de mejores oportunidades laborales. El proceso de desarrollo económico desestabiliza a grandes segmentos de la población de las nuevas economías emergentes, donde las reformas agrarias están desplazando a las personas de sus tradicionales entornos agrarios. El desarrollo económico produce también trabajadores más calificados. En un primer momento, las poblaciones pueden dirigirse a las zonas urbanas y al sector industrial dentro de sus propios países, pero las posibilidades de mayores ingresos puede atraerlos a economías más desarrolladas. Además, las relaciones políticas y comerciales entre los países en desarrollo y los países desarrollados generan nuevos vínculos que hacen posible la migración. Los movimientos desde antiguas colonias son una manifestación de este fenómeno; la otra es la migración entre países que mantienen sólidas relaciones comerciales”.

Como comentario a esta definición, existe una contradicción en la interpretación de esta teoría, porque es la relación social entre centro y periferia, no es entre países o economías desarrolladas y en vías de desarrollo, precisamente es la diferencia asimétrica en el “juego” del macro espacio social: Geoeconómico, político y cultural donde los capitales van a concentrarse, centralizar y reproducirse con mayor dominio, en referencia a los otros, entendiendo el sistema como una escala de explotación a escala mundial.

Este cuarto modelo que está enfocado de manera histórica, también es señalado por Aragonés (2000), denominado propiamente la escuela del **Sistema Mundial**, donde hace énfasis en las relaciones de regiones o países del centro – periferia, permitiendo en las dimensiones analíticas no dejar de considerar la dinámica general y diferencial del capitalismo (en los estudios actuales) en cada una de los países o regiones de estos, ver el estudio de migración aplicado a un mismo país con este paradigma a Babiano (1995). Immanuel Wallerstein en Giddens, Turner y otros. (1990) expone la importancia del **análisis de los sistemas mundiales**, y en casos aplicados para análisis sobre cultura y geopolítica en Wallerstein (1991) y (1999), a desarrollado estudios en determinado lugar y tiempo, tratando de explicar como en el Sistema Economía Mundo los poderes hegemónicos que se configuran de manera integrada, esta escuela adquiere significado relevante para demarcar diferencias ante los confusos planteamientos y por lo tanto a las

críticas de las “teorías globalidad o globalización” ver las observaciones y las críticas que hacen de los diversos paradigmas: Ianni (1998), Saxe-Fernández (1999), también a Saxe-Fernández, Petras, Veltmeyer y Núñez.(2001), Samir. (1999) y (1997), entre otros.

- El paradigma de la escuela del Sistema Mundial ha permitido hacer análisis simultáneos e integrados al incorporar sobre cambios económicos.
- Las reconfiguraciones en los sistemas políticos y sus modificaciones geográficas.
- Así como los cambios, resistencias y diferencias culturales.
- En relación vertebradora: centro – periferia, y no como aisladamente se trata el problema de países pobres y ricos, desarrollados y subdesarrollados, primer mundo y tercer mundo.
- El enfoque relacional que se da de manera dinámica en el conjunto de países y zonas, en cuanto a los grados de influencia, confluencia, dominio de un centro, en la concentración de la riqueza económica, en los excedentes productivos, en la extracción de la plusvalía, en las estrategias que utiliza, tienen expresiones y repercusiones políticas y culturales dentro de los demás países o zonas (periféricas).
- No se puede tratar de manera aislada, sino en la complejidad de factores conjuntos.
- El aislamiento del tratamiento de problemáticas, de repercusiones de fuerza, generan una ilusión – alusión - desconocimiento de lo que sucede en las demás teorías económicas.

Taylor (1994; 5) define porque esta escuela Sistema Mundial, plantea una perspectiva sistémica desde un planteamiento histórico:

“Son sistemas porque se componen de partes interrelacionadas que forman un todo único, pero también son históricos en el sentido de que nacen, se desarrollan durante cierto periodo de tiempo, y después entran en decadencia... Estas entidades se definen por su modo de producción, en términos generales, como la organización de la base material de la sociedad. Este concepto es mucho más amplio que la definición ortodoxa marxista, porque se refiere no sólo a la forma en que se dividen las actividades productivas sino también a las decisiones sobre la cantidad de bienes que hay que producir, sobre su consumo o acumulación y sobre su posterior distribución. Se distingue sólo tres formas básicas de organizar la base material de la sociedad, modos de producción que están asociados a un tipo de entidad o sistema de cambio: minisistema, imperio mundo y la economía mundo”.

La teoría de los **Sistemas Mundiales** como una de las **teorías de cambio social** más importantes, en una búsqueda y evaluación ante las diversas teorías de cambio para la geografía política, Taylor (1994; 4-18) destaca lo valioso de la escuela del sistema mundial primero al retomar la tradición de la historia francesa de los Annales como una escuela que abogaba por un enfoque más holístico enfatizando en las bases materiales, ambientales, económicas de la vida cotidiana de larga duración que representa la estabilidad materialista y que subyace a la volatilidad política. Y en segundo lugar utiliza la crítica neomarxista de las teorías del desarrollo de la ciencia social sobre la “modernización”, y de las teorías desarrollistas hipostasiadas, al querer recetar y transpolar de manera mecánica y acrítica las fases o las estrategias de los países desarrollados en los llamados tercer mundo, es Gunder Frank es quien planteaba críticamente el *desarrollo* del subdesarrollo, como relaciones de los sistemas entre países ricos y pobres, (es importante señalar también que anteriormente Rosa de Luxemburgo hizo el planteamiento del capitalismo, no solo centrado en el sistema de producción de la revolución industrial y en Inglaterra, sino incorporó en el análisis del sistema capitalista de manera más amplia: en la confiscación de productos de otras sociedades no industriales, y en las transferencias de estas en capital, en la refuncionalización y conversiones de la plusvalía, en absorciones de otras formas de trabajo y mercancías de procedencia de formaciones sociales no capitalistas, pero incorporadas en el capitalismo en los intercambios amplios y desiguales, en la distribución y circulación, en la acumulación a gran escala, donde complementa el análisis haciendo tierra fértil por incorporar dimensiones mayores en el análisis del sistema capitalista), Wallerstein según Taylor (1994; 5), define tres sistemas principalmente:

“El **minisistema** Es la entidad que se basa en un modo de producción recíproco y de linaje. Es el modo de producción primario y se basa en una escasa especialización de las actividades. La producción se efectúa mediante la caza, la recolección o la agricultura rudimentaria; el intercambio entre los productores es recíproco, y la edad y el género constituyen el principio fundamental de la organización. Los minisistemas son familias extensas o grupos de parentesco de tamaño reducido cuyo rango geográfico es fundamentalmente local y que perduran solamente unas cuantas generaciones antes de su destrucción o dispersión. Han existido innumerables minisistemas de este tipo; pero ninguno ha sobrevivido hasta nuestros días, porque todos han sido sustituidos e integrados en sistemas mundiales mayores”.

Comentario mío: sobre las migraciones en los minisistemas, se pudieron dar por el agotamiento de recursos, que en la mayoría de los casos originó el nomadismo, por desastre natural, por escisión del grupo, supongo, como las principales causas de migración en ese sistema.

“El **imperio -mundo** Es la entidad que se basa en un modo de producción redistributivo tributario. Los imperios mundo han adoptado diversas formas políticas, pero todos ellos comparten el mismo modo de producción, en el que hay un amplio grupo de productores agrícolas que disponen de una tecnología suficientemente desarrollada para generar un excedente de producción por encima de sus necesidades inmediatas. Este excedente permite que haya productores especializados no agrícolas, como artesanos y administradores. (Entre la división social de trabajo), mientras en el intercambio entre productores agrícolas y artesanos es recíproco la característica distintiva de este sistema es la apropiación de la parte del excedente por los administradores que constituyen una clase dominante burocrático - militar. Dicho tributo se canaliza hacia arriba originando desigualdades materiales a gran escala que no existen en los minisistemas. Esta redistribución puede mantenerse tanto en una estructura política unitaria (el imperio Romano), como en una estructura fragmentada (la Europa feudal). A pesar de las notables diferencias políticas que las separan desde la edad de bronce en las civilizaciones tienen la misma base material: es imperio mundo”.

Comentario mío: las migraciones en estas formas sociales, adquieren significado histórico:

- Ya que socialmente se han adscrito los grupos culturales a una territorialidad bien demarcada, de acuerdo a la relación histórica en la forma como se establece: En la adjudicación, “propiedad”, posesión, etc., de algo o de alguien, que es quien las tiene o es su “dueño”, “amo”, “dios”, “emperador”, “sacerdote supremo” u otra forma de representación de poder omnímodo, de quien domina o en nombre de quién o que se domina ese “imperio / reino - territorio”.
- Identificados con un denominador de representación (como por ejemplo un gentilicio), pasando a ser el sujeto que hace referencia a una “colectividad” que la constituye, que va a tener mayor permanencia, que la memoria histórica va a ser referirse como si fuera una sola cosa, incluso, como si tuviera conciencia de sí misma, constituidos imaginariamente con las características de acuerdo a la forma de

poder que los convoca, como ejemplo: el pueblo de dios, los hijos del sol naciente, etcétera, que hace también referencia a la pertenencia de esa adscripción y a su condición, generalmente de acuerdo a las formas de organización cultural, económica y política de una entidad, circunscritos en ciertos lugares y sus con / fines. Fortalecida la identidad cultural con un discurso religioso por lo general, que frente a los otros plantea cierta superioridad y preferencia divina.

- Con ciertas “propiedades” de identidad cultural, diferenciales de otros, asignadas o designadas en las luchas simbólicas - políticas como resultantes de esos dominios.
- La diferenciación de identidades y entidades en los territorios, se da a partir de reconocimientos culturales entre unos (desde donde se refiere un ego relator) y otros en la correlación de fuerzas de los dominios.
- Los “otros” pueden ser reconocidos con otras características de sus diversos elementos culturales, como la lengua, creencias, saberes, y en referencias también a otros lugares, y de acuerdo a las posiciones de los espacios sociales en pugna dentro de los dominios, como ejemplo: de otros reinos o imperios, tanto identificados y denominados, como identificados en no identificados: extranjeros, extraños, forasteros, bárbaros, salvajes, etc., también la identidad cultural se da de acuerdo a la posición al interno del dominio, ejemplo: entre dominados –dominadores, esclavos y amos, colonizadores – colonizados, etc.
- Generalmente la cultura (de los unos) y de “su” territorio es definido por la trayectoria de la correlación de fuerzas y el arbitrio cultural etnocéntrico dominante, los agentes como miembros: El geoespacio adquiere una dimensión imaginaria cultural, mítica, tiene formas de reproducción simbólica, en la eficiencia de la organización, control e integración social.
- Se ha generado una identidad social e ideológica relacionada a esta territorialidad, se desarrolla los aparatos de Estado, que cumple funciones de resguardar, reproducir el orden social, cobrar tributo y ampliar el Estado Imperio, existiendo una geopolítica de los dominios.
- Las causas de migración se dan por expansión del Imperio en la conquista, desplazamiento o éxodo de los grupos que vivían o viajaban en los territorios sometidos y querían conservar su existencia y su identidad cultural, que muy difícil se

podría clasificar en migración voluntaria por la coacción - coerción, existía en la migración masiva por causas de guerra, nuevas modalidades diversas de migración “no voluntarias” como el secuestro, la persecución, el tráfico y comercio de esclavos, como una forma de proveerse de bienes o recursos, o una mercancía, dependiendo de las formas de explotación y reproducción social, también la génesis de las embajadas, y de cuerpos diplomáticos que jugaban un papel central en los dominios y en la migración.

- Permite replantear la existencia de fenómenos multiculturales asimétricos, en el intercambio o en la dominación a gran escala así como en ciertos casos procesos de integración, fusión, mezcla – mestizaje de diversos grupos sociales, efecto o resultado estas gamas de migración en dimensión política y / o económica.

Continúa Taylor (1994: 6) con la definición de economía mundo:

“La economía mundo Es la entidad que se basa en el modo de producción capitalista. El criterio por el que se rige la producción es obtención de beneficios y el incentivo fundamental del sistema es la acumulación del excedente en forma de capital. No hay estructura política dominante, ya que el mercado es, en definitiva quien controla con frías riendas la competencia entre diversas unidades de producción, por lo que la regla básica consiste en acumular o perecer. Así en este sistema de las unidades eficaces prosperan y acaban con las menos eficaces vendiendo mas barato en el mercado”.

En el capitalismo globalizado los procesos de intercambio económico y cultural se han dinamizado por la acumulación del capital, el desarrollo de los mercados y la división social internacional de trabajo, los cambios tecnológicos, los sistemas de comunicación, las posiciones estratégicas en la geopolítica, etc., en la actualidad esto junto a otras condiciones y elementos, han detonado procesos de mayor intercambio y condición “asimétrica” entre los centros y las periferias. Bajo el señalamiento reflexivo de Roseberry en Plattner (1991:158) destaca su importancia contemporánea en los estudios sociales:

“Los procesos sociales en regiones particulares sólo pueden ser comprendidos en términos del lugar y función de esas regiones dentro del sistema mundial.”

2.2.6 Críticas a las teorías de Migración

Ante la insuficiencia de explicación de manera más completa e integral de las diversas teorías de la migración principalmente de las teorías: neoclásica, de la nueva

economía de la migración, la de modelos centrados en el nivel individual, la teoría del mercado dualista que explican de manera parcial el fenómeno, es necesario tener un paradigma integrador, que permita reflexionar con pertinencia las dimensiones analíticas de las diversas problemáticas. Haciendo referencia a las teorías: neoclásicas, nueva economía, centradas en el individuo o grupo, la misma Organización Internacional para las Migraciones OIM (2001:21) reflexiona, y reconoce de alguna manera la falta de estudios, planteamientos y consideraciones más sociales, no solo económicos, reforzando así la crítica a los paradigmas económicos en la migración:

“La posición de los sociólogos en cuanto a este análisis es que, si bien los factores económicos pueden dar origen a los movimientos, generalmente los factores sociales los mantienen e incluso los aumentan. Subrayan el hecho de que la migración no se produce a menos que haya redes de unión entre la oferta de migrantes internacionales y la demanda de su trabajo. Algunas de estas redes tienen una estructura bastante informal, compuesta por familias y comunidades que organizan y cubren los gastos del viaje, se encargan de buscar trabajo para los recién llegados, les ayudan a encontrar alojamiento y, en definitiva, les ofrece apoyo”.

No muy ajeno a las observaciones que hemos hecho, la reflexión - crítica a los modelos de migración que hace Miller en National Geographic. Vol. 3, no.4 octubre 1998 Págs.: 16-21. Al referirse que la migración no es simplemente:

“...un cierto lugar atrae una persona con buenos salarios, la libertad, la tierra o la paz, mientras que el lugar donde vive la expulsa por los bajos ingresos, la represión, el exceso de población o la guerra... la migración, (afirma), no es una cuestión de que cada individuo decida de manera racional y simple donde tiene las mayores esperanzas de libertad o de éxito. Es una cuestión mucho mas compleja y comprende la historia de cada individuo, sus creencias, su familia; las relaciones anteriores de su país con otras naciones; y con toda una red internacional de rutas y patrones de migración existentes”.

Sin desmeritar sus contribuciones, ni subestimar sus hallazgos es necesario hacer un balance crítico, para atender a las posibilidades de mayor explicación heurística y cabalidad histórica. Pero reconociendo la predominancia de los enfoques económicos en los planteamientos sobre la migración y la omisión de otros factores culturales y sociales en un entramado complejo, de la misma forma como Bourdieu (2001:15 y 19) hace una crítica

muy pertinente a la predominación de las formulaciones económicas, que incluso se pueden aplicar muy bien a las teorías de la migración al respecto:

“La ciencia que llamamos “economía” descansa en una abstracción originaria, consistente en disociar una categoría particular de prácticas – o una dimensión particular de cualquier práctica- del orden social en que esta inmersa toda práctica humana...”.

Continúa, posteriormente con la crítica

“Todo lo que la ciencia económica postula como un dato, vale decir, el conjunto de disposiciones del agente económico que funda la ilusión de la universalidad ahistórica de las categorías y conceptos utilizados por esta ciencia, es en efecto el producto paradójico de una larga historia colectiva reproducida sin cesar en las historias individuales, de las que solo puede dar razón el análisis histórico: Por haberlas inscripto paralelamente en estructuras sociales y estructuras cognitivas, en esquemas prácticos de conocimiento, percepción y acción, la historia confirió a las instituciones cuya teoría ahistórica pretende hacer la economía, su aspecto de evidencia natural y universal; y lo hizo en especial por medio de la amnesia de la génesis que propicia, tanto en el ámbito como en otros, el acuerdo inmediato entre lo “subjetivo” y lo “objetivo”, entre las disposiciones y las posiciones, entre las previsiones (o las esperanzas) y las posibilidades.”

Esto quiere decir que es muy difícil circunscribir los fenómenos de migración laboral, a solo los elementos de las abstracciones que hacen las formulaciones económicas, un fenómeno como la migración de entrada no puede formularse de manera cabal sin considerar elementos en el entramado socio histórico – cultural, y que las formulaciones ya instituidas, con sus axiomas, parecieran estar en una camisa de fuerza, ante la ausencia de reflexión social e histórica de los procesos donde se desarrolla los fenómenos de atención o los objetos de estudio (en este caso los fenómenos de migración), abstraídas, reducidas y encerradas en las formulas rígidas institucionalizadas, y en los intereses (prácticos y políticos) que las crearon, o los postulados (éticos o políticos) que tratan de demostrar, sin considerar críticamente el proceso “integral” de la migración socio-cultural.

La problemática es mucho más amplia, es necesario comprender o esbozar esa comprensión donde se despliega, ramifica y se extiende un poco mas allá del “planteamiento económico” de las dimensiones analíticas de las diversas teorías actuales de

la migración: neoclásica, centradas en el nivel individual o en la teoría del mercado dualista, que en la lucha de planteamientos, parecieran excluyentes, para tratar de integrar de manera pertinente sus contribuciones requiere un balance crítico y la incorporación de dimensiones socioculturales no consideradas.

Así como no tener una visión de conjunto en el cambio de las relaciones de poder en los procesos de dominio económico y político, principalmente dados en la concentración y centralización de los capitales, es decir al planteamiento históricos relativos a los procesos sociales de configuración y no a las “leyes” universales, estáticas - ahistóricas de las formulaciones económicas.

La **teoría neoclásica** reduce a las condiciones laborales productivas entre países, pero no contextualiza el entramado completo del país con mejores condiciones laborales dentro de una dinámica global del capitalismo, que le permite no solo ubicar las diferencias en la producción, sino también en la distribución y consumo, al no articular los procesos de su formación en la lógica de acumulación del capital, al tener el espacio social privilegiado en la posición de la lógica del sistema como centro, a diferencia de las condiciones de los “otros países” periféricos dentro del capitalismo.

Sobre la teoría de la **nueva economía** de la migración, es sumamente atractiva porque pareciera incorporar no solo la valoración económica, sino abrirse a otros tipos de valores, cuestión que comparto de manera parcial y trato de desarrollar en este trabajo por otra vía, así como los criterios reguladores de los agentes, que intervienen en las decisiones, pero su matiz parece de cierta forma ingenua al plantearse ajeno o con poca ponderación a la estructura social de donde procede el agente o donde esta circunscrito él y la problemática migratoria, sería en parte la misma crítica que se le hace a los modelos explicativos centrados en el individuo o grupo, que la omisión de los aspectos contextuales los separan u omiten, sin continuar viendo de manera integral esa relación: Contexto-proceso – coacción - decisión relativa de los agentes.

La teoría del **mercado dualista** centra su atención con mayor ponderación en la estructura que eso le da mayor peso materialista, al objetivar las condiciones de producción

y su relación con los agentes, de la misma forma que hace la teoría neoclásica, y su gran contribución es la aportación crítica (desde un modelo formalista, no crítico) a la formulación y evaluación de la atracción – absorción de la mano de obra a la planta productiva de las “economías modernas industriales” (centros, en el sistema capitalista) y las estrategias que desarrollan las organizaciones para absorber mayor ganancia (plusvalía), así como el problema del “prestigio” de los trabajos, las diferencias de estabilidad de trabajo entre trabajadores inmigrantes y locales, inserciones en ciertos “empleos”, desplazamientos de agentes (sin distinguir identidades), etc., y todo esto, que es difícil de explicar sin ubicarlo en la dinámica del sistema economía mundo, principalmente en la división internacional de trabajo étnica-técnica y en las asimetrías sociales y culturales dadas en los mercados segmentados de trabajo.

La ausencia de matrices culturales dentro de los planteamientos teóricos de la migración, es una omisión que ha topado con su nivel de agotamiento en la explicación, al no incorporar las dimensiones de los migrantes y sus problemáticas como articular en los estudios los motivos, los modos, las implicaciones, así como las condiciones de representación, interpretación y “recepción”, de las relaciones entre identidades culturales como la “tolerancia”, “los procesos de integración”, la “promesa” de vida, el estatus del migrante, las “tradiciones” migratorias, etcétera, es decir el conjunto complejo de representaciones simbólicas culturales. También en nuestra propuesta consideré la decisión sobre las intenciones previas del migrante, reconociendo que es subjetiva, pero que es un elemento orientador a contemplar, así como con los resultados objetivados en la acción dentro de las estructuras de los campos sociales en Estados Unidos, subjetivadas en los resultados de la experiencia del migrante, y no como lo niega Rees y Nettles en Poggio y Woo (2000) de no ser válida la clasificación basada de “buenas intenciones” del agente migrante, por ser una información ambigua, que como positivistas ortodoxos solo les interesa “la actuación observable de las conductas”, aunque coincido en la idea de fuerza que ejerce el medio.

A propósito la crítica a las redes:

Si bien las redes, son un instrumento y planteamiento del análisis social que nos permiten hacer visibles como se entretajan en sitio, algunas formas de las diversas

relaciones sociales o mejor dicho de capital social como lo propone Bourdieu (2001). Existen relaciones sociales no tan visibles en las relaciones “cara a cara” del migrante en el centro. Por lo tanto opino sobre las redes sociales, que son una aportación muy importante, pero si no se ubica a las redes dentro de la trama y entramado socio- histórico, se corre el riesgo de sobre ponderar al agente fuera de su estructura y de sus posibilidades constituidas. Es necesario tomar en cuenta las condiciones sociales reales y territoriales, donde los agentes que entretengan esas redes, las formas y limitaciones en donde participan esas diversas relaciones sociales con factores culturales (de parentesco, comunidad, de amistad, etcétera), de cada grupo - identidad cultural que participa, así como al desconocimiento de la dinámica del tipo de espacios o campos sociales donde se entretengan esas redes, el sentido social de esas redes con relación a la clase y el poder, los circuitos sociales construidos y las posibilidades de acceso de los agentes, estrategias ante condiciones, a los capitales con los que juegan.

Si no se hace esa contextualización de las relaciones sociales, de implicaciones, condiciones y situaciones la teoría de las redes poco puede articular y aportar a problemáticas sociales más complejas. Un ejemplo breve que pudiera ser paradójico en la teoría al tratar de sintetizar e integrar las diversas problemáticas que parecerían exclusivas y excluyentes de una teoría con relación a otra, pero que aún muestran contradicciones fuertes, son las conclusiones sobre el fenómeno migratorio en México que hacen Fernández, R. y Domínguez J. (2001: 272) donde plantean que:

“Los factores en que se fundamenta la migración mexicana puede agruparse en tres categorías: la demanda de mano de obra en Estados Unidos, la oferta laboral en México (explicadas en parte por la teoría neoclásica) y un sistema de redes que facilita el proceso (explicadas en parte como una de las escuelas de la teoría orientadas centradas en el nivel individual).

El análisis de los tres factores revela que la migración de mexicanos a Estados Unidos es un proceso dinámico, que se originó en gran medida en la aprobación o tolerancia de este país respecto a contratar trabajadores mexicanos.”

Los comentarios entre paréntesis son míos. El ejemplo no solo nos hace reflexionar en las dimensiones económicas, manifiesta algunos elementos de la formulación en el conjunto de problemática compleja, que no pueden ser reducidas a una sola formulación, por ser patrimonio de determinado paradigma, de manera excluyente, sino en

la exigencia de explicación en la combinación pertinente y relativa, considerando, por eso también la necesidad de incorporar las dimensiones históricas, culturales y sociológicas del sistema mundial, es por eso la importancia de un recorrido atento a los diversos casos, reflexivo ante el gran marco paradigmático, entramados estructurales y tramas de los agentes ante procesos de contexto donde sincroniza en esta sinfonía en el capitalismo “global” estas problemáticas.

El paradigma integrador podría ser el de la **teoría del sistema mundial** poco considera las dimensiones de cierta manera como “holística” - sintética y analítica, los enfoques, los puntos de vista de los diversos agentes, las estructuras sociales, las articulaciones, las restricciones, las coacciones de las relaciones de poder económico, cultural, político, de los centros y de sus estructuras, los procesos sociales y el conjunto de fuerzas sociales que intervienen en el mundo social, incluyendo el mundo simbólico de los agentes. Es necesario atender el fenómeno migratorio dentro del análisis del sistema mundial incorporando esas dimensiones culturales y sociales, el fenómeno migrante no puede tratarse de manera aislada de lo que existe en la escena mundial.

En conclusión: La migración es también un fenómeno socio – cultural que es necesario desplegar una serie de factores a considerar en los estudios, intentos de aproximación, esbozos, que implica retomar formulaciones, datos, categorías y dimensiones analíticas, métodos y técnicas de las diversas disciplinas sociales (economía, historia, lingüística, etnología, psicología social, sociología, etc.) de manera pertinente, también es importante retomar de manera simultánea, diversas categorías, paradigmas y conceptos de ellas: flujos de migrantes, mercados laborales, edades, géneros, grupos, experiencias, percepción, etcétera, son principalmente objeto de reflexión y de preocupación para posibles formulaciones e interpretaciones más complejas en el entendimiento de las culturas y sus dinámicas desde varios ángulos: Por el conjunto de implicaciones que se dan, que se formulan y que se ponen a prueba, y que en posibles análisis mas detallados podrían revelar elementos constitutivos y constituyentes de esa complejidad como factores que intervienen.

Es importante señalar que en la teoría de “**sistema mundial**” en este caso: plantear a México más que como país semiperiférico por tener un Estado amortiguador

“que dispone de mayores oportunidades de desarrollo que los Estados periféricos y ejercen cierto grado de influencia económica sobre sus vecinos, sin embargo no forman parte del centro”

Como lo especifica Roseberry en Plattner (1991:157) lo tomaremos como país periférico, porque precisamente por el contrario es la debilidad que ha mostrado en las tres décadas últimas del milenio, el Estado frente a las instituciones económicas internacionales y a las fuerzas económicas de los países y bloques centros, que han presionado y deteriorado su supuesta “fuerza”, mejor dicho han cambiado la correlación de fuerzas, manifestada por crisis económicas recurrentes debido a deudas externas y movimientos financieros internacionales, el incremento de dependencia y subordinación política y cultural como los llamados países periféricos. Lo mismo se puede señalar de Argentina y de otros países clasificados como semiperiféricos[®].

[®] Es importante una redefinición en un debate teórico más puntual, reflexivo y pertinente del concepto “semiperiférico”, cuando la relación centro – periferia es estructural, no es cuestión de grado en el “semi”, que se asemeja más al enfoque evolucionista (que precisamente critica el sistema mundial a las teorías de cambio social de corte evolucionista como la teoría de la modernización y la posmoderna), pareciera que pasa “directamente” de un estado de manera gradual a otro, es decir la semiperiferia pasa a ser centro, cuando los elementos estructurales y sistémicos de las relaciones son precisamente diferentes.

2.3 Pretensiones ideales en las propuestas teóricas, para los estudios de migración

El recurso de lo ideal, como un ejercicio de lo imaginario, nos puede permitir ventilar las formulaciones ante la discordia y rivalidad de los planteamientos teóricos fragmentados, para ir hilvanando posibilidades de formulación y de dar respuestas alternativas pertinentes a las distintas problemáticas del objeto de estudio, comparto el reto de reconstrucción exigente desde la reflexión en el dialogo y evaluación crítica de los alcances, contribuciones y postulaciones, con el fin de resolver y avanzar en los problemas teóricos, epistemológicos y técnicos.

- A. Imaginemos que pudiéramos ver el fenómeno migratorio desde una especie de percepción remota, es decir desde una visión panorámica general, (pero con un sentido social diferente, una especie de monitoreo de comprensión con aspiración democrática y crítica de participar relativamente en resolver las problemáticas sociales, más que una orientación panóptica hacia el control unilateral y exo-dirigido por la gente de poder), pudiendo observar a ese nivel macro físicamente los movimientos masivos de los migrantes, con la capacidad de verlos en diferentes escalas tanto analíticas, como sintéticas, y que a través de un zoom pudiéramos amplificar en un “close up” y acerarnos o alejarnos para verlo configurado en un todo de manera general, o de manera relativa por los distintos lugares, zonas, regiones, países y a escala en el sistema mundial, tanto los enfoques sin perder la integralidad, pudiéramos hacer distintas dimensiones de lecturas de la generalidad, la relatividad y la particularidad.
- B. Con relación al tiempo y al fenómeno lo pudiéramos ver en su conjunto: las olas de masas migrantes de diversas épocas, los patrones de movimiento geográfico, las diversas trayectorias, sin perder el contexto de cada uno de los movimientos diacrónicos migratorios en una problemática específica e identificable del sistema mundial.
- C. Que a su vez pudiéramos “saber relativamente” el comportamiento general de los movimientos migrantes laborales en los diferentes centros, las características, problemáticas y condiciones generales de los migrantes dados en patrones macro

socio económicos, apoyados con los estudios amplios estadísticos que realizan los centros de estadísticas gubernamentales (INEGI; Census Bureau, etc.), civiles y de instituciones universitarias (Colegio de la frontera norte, Colegio México, etc.) internacionales (Organización Internacional del Trabajo, Amnistía Internacional, la Organización Internacional para las Migraciones, etc.).

- D. También que tuviéramos no solo el registro eventual de los procesos migratorios, sino criterios identificados más a mediana y larga duración, algo así como lo proponía Braudel (1984) e hizo en los estudios históricos, no solo los viéramos de manera inmediata efímeramente el fenómeno en los eventos, que lo pudiéramos reconstruir con bases en patrones mas sofisticados, comprendiéramos y consideráramos los elementos diferenciales visibles y los invisibles de cada movimiento histórico, en su particularidad, en su patrón de continuidades y discontinuidades identificadas como lo sugiriera Foucault (1978) en una especie de trabajo arqueológico.
- E. Que los pudiéramos observar dinámicamente tanto de manera diacrónica los movimientos migratorios, no solo de un país (como muchos estudios más que demarcarlo, lo están limitando ingenuamente), sino ubicarlo dentro de marco integrado, de manera más sincrónica al movimiento complejo de los sistemas mundiales históricos como lo plantea Wallerstein (1999a) (donde explica parte de los elementos relevantes de la génesis de esta teoría), que pudiéramos relacionar los cambios e intercambios sociales de manera general, de manera relativa y particular: donde las posiciones de los agentes, entidades, situaciones en las estructuras y coyunturas son importantes considerar para su análisis, y no de manera fragmentada que obstaculiza interpretaciones más profundas y completas.
- F. La necesidad de un tratamiento interdisciplinario en los estudios sociales en general, y en particular del fenómeno migrante, no atomizado, ni fragmentado por las “lecturas únicas de cada una de las rejillas” o del “especialísimo absoluto” de las diversas disciplinas, sino la búsqueda del tratamiento articulado del fenómeno de manera integral y sistemática: Histórico, económico, cultural, político, etc., que requiere irse configurando desde diversas tradiciones disciplinarias sociales, posiciones, enfoques, planteamientos, diversos puntos de partida, en ejercicios

sintéticos interdisciplinarios y reflexivos coherentes, como sugiere Giddens y otros (1987), Wallerstein (1998a) y (1990).

- G. Que pudiéramos hacer en los casos relativos y particulares una especie de microsociología de la vida cotidiana: ver a León (1999), Heller (1998), Wolf (1979), Joseph (1999) del migrante, que en su recorrido vayamos ubicando los espacios sociales y campos con la riqueza sociológica en la que ha contribuido Bourdieu para darle una dimensión más integradora en la reproducción social del sistema.
- H. Que pudiéramos diferenciar problemáticas de la gran masa del fenómeno migrante, al analizar con instrumentos conceptuales pertinentes, de tal manera que se pueda entender las distintas formas de percepción, condición y acción entre los mismos migrantes, que nos apoyaran estos instrumentos para entender la complejidad constituyente de las interpretaciones de los diversos agentes migrantes, conjuntados tanto por características socioeconómicas “perfiles”, como de grupos, clases sociales y estratos (Arizpe 1980), e identidades culturales, similar a la problemática y debate que los teóricos de la comunicación mantienen, al querer demarcar en las diferencias entre las audiencias, públicos y sus mediaciones con relación a la gran masa (ver a Stevenson 1998; Curran, Morley y Walkerdine. 1998).
- I. Que pudiéramos estudiar en diversas dimensiones analíticas, auxiliados de manera más consistente y pertinente los procesos sociales y subjetivos que generan y construyen los agentes migrantes en las diversas trayectorias. Que partiera el estudio también de la experiencia particular y colectiva de los agentes, apoyados por el tratamiento del análisis discursivo contextualizado y del distributivo con instrumentos estadísticos que pudieran reflejar descriptivamente el comportamiento general de los casos relativos.

2.4 Los elementos teóricos socioculturales para el análisis de los migrantes

En el proceso de reconstrucción teórica, hilvanaremos los conceptos paradigmáticos que nos permita configurar un esquema general del fenómeno migrante, tratando de incorporar las diversas dimensiones, enfocado más a la vida cotidiana del agente en este proceso.

2.4.1 La cultura de los Inmigrantes y los estudios de Transfronterización Cultural

Desde el imperio – mundo, se había puesto énfasis en la importancia que tiene “la cultura” como un elemento estratégico de la dominación, de control y de expansión, (ver a Mattelart (1995) y (2000), también a Gruzinski (1991) y (1994) entre otros).

Posteriormente la preocupación de los Estados nacionales, principalmente en los países centros, por el control interno y los posibles efectos de las otras culturas en la denominada “Cultura Nacional”, trajo a escena académica la búsqueda de la evaluación sobre el grado de influencia que pudieran tener, así como la valorización de la conveniencia o no de una posible adopción-adaptación de esas expresiones culturales ajenas. La discusión sobre los grados de influencia, “penetración” y “compenetración” de las culturales que provenían de otros agentes no oriundos: extranjeros, así como la industria cultural proveniente de otros países, en época donde la eficiencia propagandística ya se había puesto a prueba a principios del siglo XX.

Entre los años sesentas y setentas en Francia observaron que el fenómeno migratorio laboral, no solo era un problema de fuerza de trabajo de mano de obra extranjera, sino había una dinámica diferente en los procesos de micro socialización y en general en la cultura cotidiana del centro por parte de los inmigrantes, ya lo menciona Cuhe (1999:138) menciona que debido a las particularidades que manifiestan los inmigrantes en cuanto a la vida familiar, el consumo, esparcimiento y prácticas religiosas,

“...los poderes públicos, preocupados por la inserción de estas poblaciones en la vida local y nacional, se interesaron por estas particularidades.”

2.4.2 Relaciones de migración entre los agentes: Entidades e identidades culturales

La migración no es solo un problema donde transitan agentes de un espacio a otro, la migración laboral no es solo la fuerza de trabajo en masa expulsadas bajo una problemática “X” de algún lugar, para ser atraída a otro lugar.

Se trata (de acuerdo al momento histórico) de entramados en estructuras y dinámicas de las relaciones sociales y culturales más complejas dentro del sistema mundial: entre naciones, regiones, bloques, configuraciones de Estados, lenguas, religiones, visiones de los diversos agentes y di-visiones entre las distintas formas relacionales de los agentes que separan, segregan, y ubican en posiciones distantes y convenientes de acuerdo a los poderes en su reproducción social, etcétera. Por lo tanto, trataremos de integrar dentro de un encuadre de sistemas un conjunto de factores: los criterios sociales vertebradores que tratan la problemática eje. Las relaciones de migración entre los agentes se dan de acuerdo a la problemática de procedencia del agente de una entidad con relación a las condiciones, situaciones o posibilidades de otra, de destino o estancia, y el otro factor es la “identidad cultural del agente”.

Los agentes proceden por lo general partiendo de la adscripción e incorporación en entidades (culturas en territorios) o de territorios apropiados por sociedades en ciertos momentos históricos, como lugares de referencia del agente, donde se adscribe a un lugar, a una de las manifestaciones culturales (predominante o subalterna) y en procesos sociales donde se formaron, vivieron o “pertenecieron” con todas sus derivaciones simbólicas y sociales. Estos procesos de socialización se entran en instancias, instituciones y prácticas sociales dentro de un territorio en los diferentes campos - espacios sociales que lo componen. La problemática principal de la migración se ha ubicado e identificado dentro de una decisión política en la conveniencia o no del ingreso de agentes de una entidad (periférica en este caso) a otra entidad (centro). El fenómeno migrante teniendo ese eje delicado y de conflicto, que es el lugar en donde se tornan las distancias o los acercamientos entre los agentes y las entidades, y sus posibilidades de transitar, trabajar, intercambiar, etcétera. La posibilidad o resultante en su gravedad o aceptación depende en gran parte de “procesos de tablero” de las decisiones políticas en las esferas de control y poder, de acuerdo al cálculo de los intereses, identificados por los Estado-nación, como una

de las dimensiones del territorio. Sobre esa dimensión del territorio, Giménez (2001) expone al respecto:

“... la dimensión político-jurídica del territorio, ya que éste se define ahora primariamente como un espacio de legitimidad del Estado-nación, aunque no se excluye la dimensión simbólico-cultural, ya que a imagen y semejanza del territorio étnico, también el territorio nacional se concibe como un territorio-signo, es decir, como un espacio cuasi-sagrado metonímicamente ligado a la comunidad nacional”.

Este factor de la entidad es el que permite hacer la diferenciación entre las posiciones del fenómeno migratorio, bajo una lectura de escenario en el sistema mundial, en las relaciones de fuerza en este caso entre países (también puede ser entre regiones- bloques, como las políticas de migración entre la unión europea o del TLC).

El otro factor es la identidad cultural. Un territorio puede estar conformado por varias identidades culturales, ejemplo, migrantes mazahuas mexicanos, migrantes mexicanos de la región del Bajío de Guanajuato, migrantes menonita alemanes, migrantes de la “mara salvatrucha” de Guatemala o de Centroamérica, etcétera.

Los agentes se adscriben a una pertenencia simbólica expresada en ciertas formas de unidades socio-culturales-históricas, y también se diferencian con criterios relativos referidos de otros agentes, que se constituyen dinámicamente en las representaciones relacionales (ínter subjetivas-estructurales) en identidades culturales. Los agentes como identidades culturales encarnan, interiorizan ciertos acervos - productos subjetivados de prácticas sociales, y cuerpos de patrimonios simbólicos que se han constituido históricamente dentro de sus culturas. La forma de constituirse varía socialmente de acuerdo las identidades y clases sociales. Pueden ser por lo general sociales o colectivas. La identidad cultural como una relación social referente está integrada por complejos sistemas clasificatorios--interpretaciones narrativas acerca de uno mismo y los “otros” como lo definen Tella, Chumbita, Gamba y Gajardo (2001: 351). Las características analíticas son desarrolladas por Giménez (1997) en pertenencia social, atributos, y narrativas biográficas / colectivas.

Este factor es un eje de diferenciación básico referencial en la migración, entre propios y extraños, oriundos – nativos y extranjeros, porque para identificar a los agentes que entran o que salen de un lugar (país), entre otros diversos agentes como: grupos,

naciones, razas, etnias, se requieren matrices de diferenciación social y de análisis cultural (para nosotros) en procesos sociales dentro de un contexto donde se dan. También se requieren criterios históricos para entender esa configuración en su conjunto.

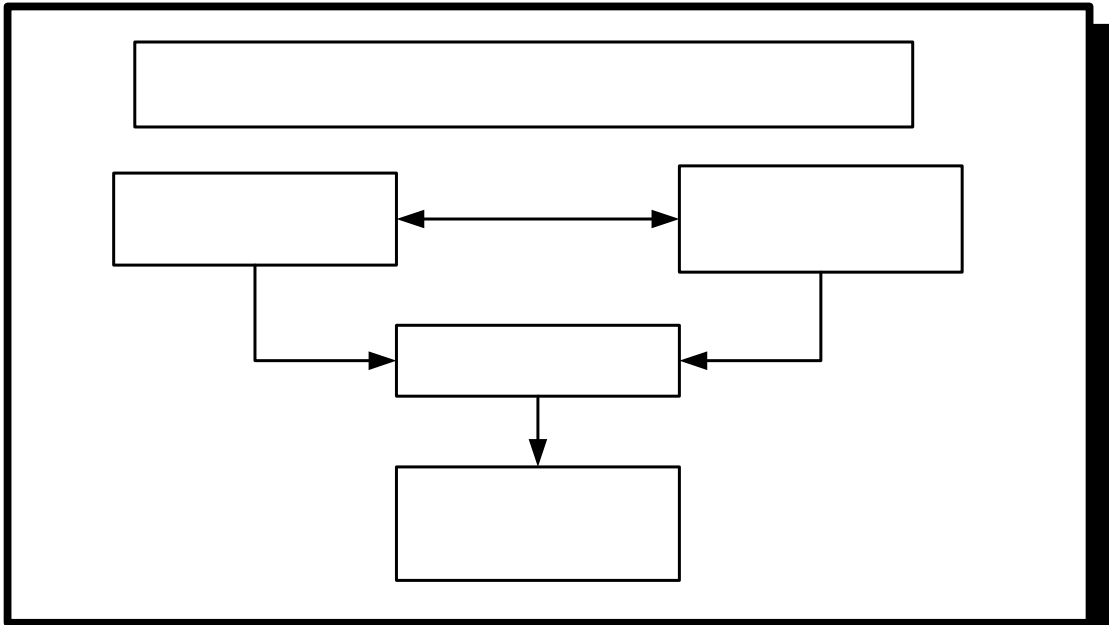

Relación antipoda entre las entidades
Raeem

2.4.3 Economía mundo- capitalismo, migración laboral y “etnización”

Para el análisis del fenómeno migratorio es importante enfocar la atención en las dimensiones dentro del contexto histórico. El planteamiento de la escuela del Sistema Mundial: Economía – Mundo, centra su atención en el fenómeno migratorio en las relaciones existentes entre los centros con las periferias de manera sistemática, partiendo de la división internacional de trabajo y las tecnologías, mercancías (incluyendo a la mano de obra como mercancía) y capitales, que se desarrollan dentro de la dinámica del capitalismo, y los procesos sociales y culturales que se configuran en diversos momentos del desarrollo de él.

**Entidad de procedencia
o de origen
(periferia)**

Agente mig

Wallerstein (1999:48-49) ubica el fenómeno migrante actualmente y desarrolla parte de la problemática económica, social y cultural:

“La economía – mundo capitalista ha requerido para su funcionamiento óptimo que se produjeran extensas y continuas migraciones de gente, tanto

**Valoración an
de contrastes s
cultural**

de forma forzada como voluntaria, para responder a las necesidades de fuerza de trabajo en determinados enclaves geográficos. Paralelamente, se ha producido la ‘etnización’ de la fuerza de trabajo mundial de forma que en cualquier lugar de la población puede ser dividida en diversas agrupaciones étnicas con independencia de que el criterio mediante el cual son percibidas como tales sea el color de la piel, la lengua, la religión o cualquier otro ‘constructo’ cultural. La tendencia general es a que, en todos los tiempos, haya habido una correlación relativamente alta entre el estrato étnico, definido localmente, de las unidades domésticas y su respectiva situación ocupacional. Pero el principio de estratificación es un rasgo duradero de la economía- mundo capitalista que sirve tanto para reducir los costes totales de la mano de obra como para contener las arremetidas que intentan deslegitimar las estructuras estatales.”

Wallerstein plantea de manera histórica la articulación de la migración laboral con relación al aparato productivo del centro y la dinámica del capital, a la vez, de las carencias producidas en la periferia. Ha sido un rasgo permanente en el fenómeno cultural de la migración, que los migrantes han sido vistos como “etnia”[∅], criterio de clasificación social, que muchas veces opera con relación a los intereses de los clasificadores (ver Bourdieu y Wacquant (2001)).

También es referida la “etnia” dentro del debate sobre la legitimidad y la representación o no, de grupos sociales en una sociedad, donde se utilizan valoraciones de diversas sustancias y magnitudes para “clasificarlas”: como de manera proporcional, de antigüedad, de permanencia, procedencia, paternalidad, tutoría o de participación en la fundación de una nación, para argumentar y discutir la posibilidad de adscripción, presencia, membresía o inscripción de ese grupo en la entidad, y su reconocimiento, social y legal por parte del Estado y por lo tanto en la sociedad, al referirse discursivamente a la etnia generalmente como una “minoría” cultural diferente, con relación a una supuesta

[∅] Está definida en este caso por Giddens (2000:735) como:

“Un grupo étnico es aquel cuyos miembros tiene la conciencia de que comparten una idea cultural diferente a la de los otros grupos que rodean. En casi todas las sociedades las diferencias étnicas se encuentran asociadas a diferentes grados de poder y de riqueza material. Si estas diferencias son raciales, las divisiones son a veces especialmente pronunciadas.”

“mayoría” (poco clara o tramposamente manejada) en la denominada cultura nacional de un país.

La etnia es un criterio doxístico o un constructo “científico” del cual hay que sospechar, debido en ciertos casos a la connotación en la segregación y diferenciación social, así como de su utilización y sentido que hace el ego: cultura dominante, a través de las políticas de reconocimiento, para identificar estas formas de identidades culturales. Muchas veces la aprobación de ingreso a una nación de cierto grupo cultural se hace en función de su utilidad y docilidad laboral y cívica.

La “etnización” va a ser la referencia peyorativa sobre la estratificación social en cuanto al estatus del agente dentro de los diversos espacios sociales del centro y a su vez en el confinamiento laboral: participar, incidir en el mercado laboral, en la asignación de las “propiedades de la etnia para el trabajo” en los circuitos de fuerza laboral, en la división social de trabajo y dentro de la división técnica del trabajo.

2.4.4 Dinámica cultural de la migración laboral y la “etnización”

El planteamiento entre culturas dominantes y subalternas desarrollado por Gramsci (1975) y la escuela demológica Italiana representada por Cirese (1980), pueden ser un instrumento analítico pertinente, para entender la dinámica de los procesos **económicos** en el sistema mundial y las relaciones que se dan entre las identidades culturales que se dan entre el. Es decir, como las **culturas** de los agentes migrantes se entretajan bajo el **eje político** de la hegemonía dada entre el centro y la periferia.

Sobre las dinámicas de la etnización Wallerstein (1999:49) dice que:

“Este proceso de “etnización” hace descender el resultado de cualquier balance que se quiera hacer. Es el fundamento estructural de una lucha continua entre los estratos étnicos superiores y los inferiores y en interior de estos últimos. Estas luchas tienden a intensificarse cada vez que hay una caída cíclica en la economía mundo, cosa que ha sucedido la mitad del tiempo histórico. Estas luchas han degenerado frecuentemente en violencia directa que va desde alborotos de orden menor hasta genocidios a gran escala. El elemento crucial es que la “etnización” de la fuerza de trabajo mundial ha supuesto la ideología del racismo mediante la cual amplios sectores de la población mundial han sido definidos como “infraclase”, seres inferiores y, por tanto, como seres que merecen cualquier suerte que salga a su encuentro como resultado de las luchas políticas y sociales inmediatas. Estas

“guerras civiles” no han disminuido con el tiempo. Sí acaso, se han hecho más opresoras y mortíferas a lo largo del siglo XX. Este es, sin duda alguna, un muy evidente signo negativo en el balance de nuestro actual sistema -mundo.”

Las posiciones encontradas de los agentes culturales emigrantes y las problemáticas de la sociedad receptora, no se derivan de una relación entre “etnias”. Son relaciones sociales estructuradas en la complejidad social, como son las relaciones sociales de producción (clase) y de otras relaciones sociales referidas al poder de las distintas estancias, en las esferas e instituciones y las distancias sociales entre ellos, que se configuran en el entramado de acuerdo a los centros de gravedad de esa sociedad, en las distintas posiciones que los agentes en el poder por un lado y los agentes migrantes por el otro participan en general, “juegan” en la reproducción social, en los diferentes espacios sociales. Esas relaciones son asimétricas en términos de acceso a recursos, posibilidades y movilidad, entre otros, pero también son antagónicas en términos de luchas de poder y de intereses y fines sociales concretos que se juegan en esos campos.

Si Wallerstein hace la observación de confrontación entre estratos superiores e inferiores (dominantes y subalternos) en la caída de cada ciclo en la economía, considero que también las confrontaciones se dan en términos políticos. En la confrontación de la representación y participación de las diversas identidades culturales “extrañas” o “ajenas” que “interactúan” en la sociedad y el supuesto “equilibrio” alterado de la convivencia social.

En la contradicción del discurso fundacional de la nación. En el “papel” del Estado con relación a la realidad de la vida cotidiana de sus ciudadanías y de los inmigrantes (legales o ilegales). En la contradicción de la representación de los inmigrantes con las clases dominantes que por un lado son mano de obra barata, pero por el otro lado amenaza con exigir mejoras a las condiciones laborales las relaciones entre la clase trabajadora oriunda y los migrantes laborales y las implicaciones con los derechos de trabajo, prestaciones y otras garantías entre otras. Con la fractura con la “clase política” y las formas de trabajo con la base social, su expresión cultural y social se da de muchas maneras, por ejemplo: en el racismo y en los costos sociales de esas diferencias, manifestadas en el analfabetismo, desnutrición, etcétera, que tarde o temprano pasa la factura de esas grandes desigualdades al resto de la sociedad, al proyecto civilizatorio en decadencia o incapacidad de respuesta. Esos costos sociales que a mediano o largo plazo

tienen consecuencias en la sociedad en general y en el mundo, empiezan a llamar la atención en las evaluaciones de las decisiones políticas, económicas y socio-culturales, mas allá del calculo de la razón económica, práctico, de la eficiencia a corto plazo, que ha predominado por más de tres siglos en dichas decisiones.

La teoría del Sistema Mundial, es muy compatible y complementaria a los estudios socioculturales praxeológicos de la acción aportados por Pierre Bourdieu. Este ha permitido con cierta coherencia representar el “entramado” a diversas escalas (nacionales, regionales, y micros en campos unidades económicas o la vida cotidiana) de lo social, desde las grandes concentraciones de “capitales”: económicos, culturales, simbólicos, etcétera, en el escenario mundial, hasta las escalas: “nacionales”, regionales, “micros” en campos, unidades económicas, o en la vida cotidiana, donde se construyen los diversos procesos simbólicos y procesos socializadores en general y en cada uno de los espacios sociales, dando paso en el andamiaje teórico al despliegamiento de las ideas de Wallerstein (1998) sobre la multitemporalidad histórica y espacial en las sociedades, así como del seguimiento en los espacios y campos sociales, de donde es necesario partir para ubicar e identificar a los agentes que participan de manera diferenciada en diversos circuitos y niveles culturales, y de esta manera también contextualizar los procesos intersubjetivos, las redes, los procesos discursivos, las decodificaciones simbólicas de los agentes, etcétera, en dimensiones analíticas mas diminutas. No sólo de la comunidad trabajadora receptora sino de otros migrantes laborales de culturas distintas que convergen en el “multiculturalismo” del **Sistema Mundial**, en la división internacional de trabajo, generando una **división étnica—técnica de trabajo** en el centro de un país poderoso como los Estados Unidos.

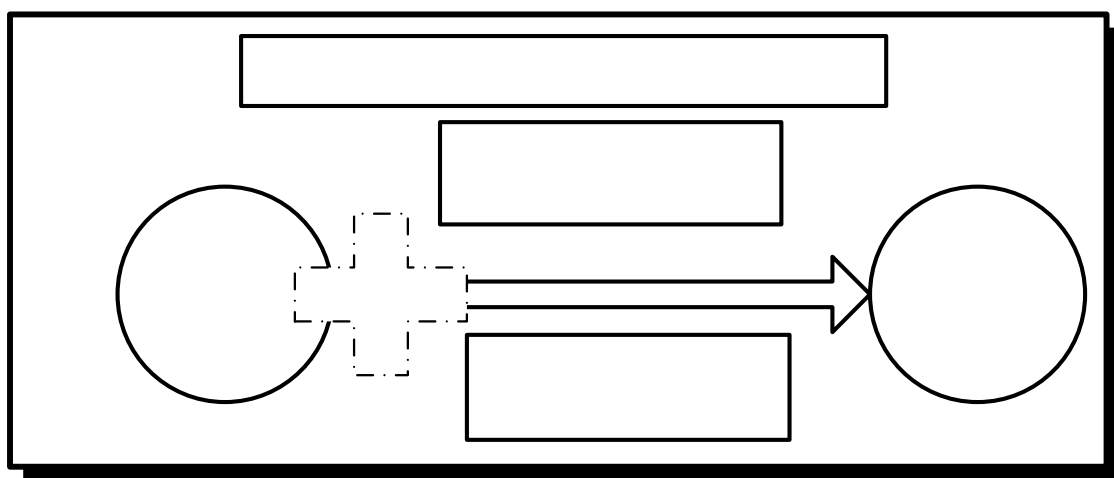

2.4.5 Elementos analíticos de la dinámica sociocultural para el estudio de la migración contribuidos por Pierre Bourdieu: Habitus, campo, illusio, espacio social

En una propuesta alternativa contra el predominio de los planteamientos económicos sobre la migración, Bourdieu (2001:19) sugiere lo siguiente:

“Contra la visión ahistórica de la ciencia económica, entonces, hay que reconstruir por un lado la génesis de las disposiciones económicas del agente económico, y muy en especial de sus gustos, sus necesidades, sus propensiones o sus aptitudes (para el cálculo, ahorro, trabajo mismo). . .”

La necesidad de ir contextualizando socialmente lo que la abstracción de las formulaciones económicas de la migración han aislado, como son: de las necesidades, los motivos, gustos, riesgos, etc., pero también las condiciones y los procesos sociales en las cuales se inscriben y se gestan, para evitar la apariencia de que solo es un proceso de decisión en la “migración voluntaria”. El mismo Bourdieu (2001: 221) formula los principios de una antropología económica:

“Para romper el paradigma dominante es preciso- tomando nota, en una visión racionalista ampliada, de la historicidad constitutiva de los agentes y de su espacio en acción - intentar construir una definición realista de la razón económica como encuentro entre disposiciones socialmente constituidas (en relación con su campo) y las estructuras, y las estructuras, también socialmente constituidas, de ese campo.”

Las contribuciones teóricas de Bourdieu nos permiten desmontar las acciones de los agentes y los procesos contextuales donde están inmersos, haciendo un seguimiento minucioso en el análisis de los migrantes, en el complejo cultural, de las posiciones de la estructura social a las disposiciones generadas en los sujetos. De estos recuperaremos en este apartado algunos conceptos fundamentales como: habitus, illusio, interés, campo, capital y espacio social.

La diferencia crítica en el planteamiento entre Bourdieu y sobre todo con las teorías de migración voluntaria y de orientación en los modelos de supuestos explicativos centrados en el nivel individual y / o grupal, consiste en que estas últimas, se basan en axiomas en donde se sobre pondera al sujeto y también, por lo tanto, a una hipervaloración de la voluntad (abstracta), incluso es el caso, de la perspectiva de la elección racional,

descontextualizado. Se omiten los diversos procesos en las que se valoriza una situación, tales como la condición y relaciones sociales estructurales en los cuales los agentes migrantes están inmersos, las decisiones en torno a las problemáticas, las motivaciones y las acciones que se generan en los espacios sociales concretos. Además, se pierden de vista la perspectiva sociohistórica, las relaciones de poder y de clase. Otra razón es que la teoría de la elección racional no considera: ni las lógicas de las dinámicas propias de los diversos espacios sociales, ni tampoco las trayectorias de los agentes sociales, mucho menos aspectos de las identidades culturales, debido a que reduce la acción del sujeto de manera individual, y considera que solo es motivada por sus intereses, como móvil principal.

El concepto articulado al esquema teórico del campo y los capitales es el “**habitus**”, este concepto, parte de los siguientes axiomas:

- Ha tenido relevancia porque a podido fusionar en operación sintética, lo que estaba fragmentado en el debate entre subjetividad y objetividad.
- El agente es parte de las relaciones sociales, esto lo descentra, lo desplaza de ser un epifenómeno (como ejemplo en el caso del humanismo), para ubicarlo dentro de un sistema social e histórico amplio, y de acuerdo a las posiciones donde se inserta en relaciones sociales en las diferentes configuraciones de las estructuras sociales.
- Considera al agente como activo y actuante, sin reducirlo a al sujeto.
- Tampoco es solo “actor” en el sentido teatral a quien se prescribe el “guión” del “rol” a desempeñar. Se ha formado en trayectorias sociales y en ella ha generado disposiciones “apropiadas” en los márgenes de acción dentro de los espacios sociales donde participa.
- El agente se articula como producto, reproductor, generador o transformador (relativo) de las estructuras sociales donde participa, de acuerdo a su práctica en la relación social de los procesos donde está inmerso.
- El agente es por lo tanto social, rompiendo con ese falso planteamiento antagónico de individualismo y colectividad, hombre y sociedad.
- El agente incorpora (forma parte de su cuerpo) las estructuras objetivas donde acciona y participa.
- Desarrolla en su acción disposiciones (como el conjunto de capacidades, potencialidades, aptitudes, ánimos, actitudes, etcétera que lo van conformando en su

trayectoria, dentro de los campos donde incursiona) que ha inscrito en el cuerpo, en la relación con la estructura de la situación, donde él emerge, procede o navega (transita).

- Considerando en estas formulaciones del habitus y del campo la base - construcción social objetivada: en la genealogía de la creación, la improvisación, los márgenes de acción y de la posibilidad - potencialidad del “agente”, dentro de dialécticas formativas, conformativas y de aplicación instrumental con relación a las estructuras objetivas, estructurantes de la acción y la percepción, estructuradas en la interiorización del agente, que simultáneamente actúan y desde donde (la forma) como actúa.
- Es un mecanismo dialéctico entre las estructuras sociales que se interioriza en el agente en su práctica y en la relación social, y de las estructuras “mentales”, que configura en ellas.
- Estas estructuras, estructurantes, estructuradas son diferenciales, diferenciadores y de alguna forma seleccionadores entre los agentes en sus espacios sociales, tanto por la reproducción social en las posiciones, como en la valoración de las disposiciones de acuerdo a la percepción de la vida cotidiana, y en general de su cosmovisión social.

Bourdieu (1999:20) define a los habitus de la siguiente manera:

“Los habitus son principios generadores de prácticas distintas y distintivas- lo que come el obrero y sobre todo su forma de comerlo, el deporte que práctica y su manera de practicarlo, sus opiniones políticas y su manera de expresarlas difieren sistemáticamente de lo que consume o de las actividades correspondientes del empresario industrial-; pero también son esquemas clasificatorios, principios de clasificación, principios de visión y división, aficiones, diferentes. Establecen diferencias entre lo que es bueno y lo que es malo, entre lo que está bien y lo que está mal, entre lo que es distinguido y lo que es vulgar, etc., pero no son las mismas diferencias para unos y otros. De este modo, por ejemplo, el mismo comportamiento o el mismo bien puede parecerle distinguido a uno, pretencioso u ostentoso a otro, vulgar a un tercero. Pero lo esencial consiste en que, cuando son percibidas a través de estas categorías sociales de percepción, de estos principios de visión y de división, las diferencias en las prácticas, en los bienes poseídos, en las opiniones expresadas,

se convierten en diferencias simbólicas y constituyen un auténtico lenguaje. Las diferencias asociadas a las diferentes posiciones, es decir los bienes, las prácticas y sobre todo las maneras, funcionan, en cada sociedad, a la manera de las diferencias constitutivas de sistemas simbólicos, como el conjunto de fenómenos de una lengua o el conjunto de los rasgos distintivos y de las desviaciones diferenciales que son constitutivos de un sistema mítico, es decir como signos distintivos.”

- Los habitus son prácticas sociales que se dan en las relaciones sociales de acuerdo a las posiciones de cada uno de los agentes, en los espacios y en los campos sociales.
- Es un principio activo que configura las formaciones, conformaciones de las representaciones y las acciones instrumentales que realiza el agente, como disposiciones, pero también puede incorporar, transformar, adecuar, renovar, transmitir esas disposiciones transferibles (aprendidas - enseñables), que son referencia y recurso para la acción y creación.
- También genera las prácticas distintas y distintivas (con relación a los otros agentes) de acuerdo a las relaciones de la reproducción social, en las posiciones de un campo determinado, donde dependiendo de ello, se tiene acceso y de donde se tiene “facultades” o “in facultades”, se valora legítima o se deslegitima la acción de los agentes: en su forma de ser, su hacer, su quehacer, su tener, etcétera.

Por lo tanto los habitus son:

“Los condicionamientos asociados a una clase particular de existencia producen habitus, sistemas de disposiciones duraderas y transferibles, estructuras estructuradas predispuestas para funcionar como estructuras estructurantes, es decir, como principios generadores y organizadores de prácticas y representaciones que pueden estar objetivamente adaptadas a su fin sin suponer la búsqueda consciente de fines y el dominio expreso de las operaciones necesarias para alcanzarlos objetivamente “reguladas” y “regulares” sin ser el producto de la obediencia a reglas y a la vez que todo esto, colectivamente orquestadas sin ser producto de la acción organizadora de un director de orquesta”. Bourdieu (1991: 92).

- Las condiciones y posibilidades de los agentes (tanto en posiciones como en disposiciones), parten de realidades circunscritas donde se ubica al agente

históricamente, de un conjunto de prácticas sociales en la que los agentes están adscritos como clase social en un conjunto de relaciones sociales.

- De esta realidad dinámica parte las múltiples implicaciones que se dan en las “facultades” (desarrollo de habilidades, conocimientos, sentimientos, actitudes, etcétera en algo o sobre algo) e “in facultades” (relativas: con los límites, diferencias, imposibilidades, privaciones, desconocimientos, etcétera, siempre en relación con los otros, en esa relación social e histórica) de los agentes en estados en ciertos momentos determinados.
- Por lo que muestra o presupone la relación del contexto de circunscripción social con los agentes a las representaciones, prácticas y “costumbres”, desde sus accesos de clase: que han tomado (de una supuesta emisión), aprendido (de una enseñanza explícita o implícita), adquirido (“algo” en un lugar donde existe), poseído (como “algo” de lo que se puede disponer), propenso o “condicionado” (en términos relativos a cierta determinación u orientación social: de ciertos estímulos determinados y respuestas esperadas por determinado interés en contexto de fuerzas sociales resultantes), incorporado (como parte ahora propia y en parte de otra (s) cosa (s)), en esa posibilidad - condición, y que forma parte de su ser al estructurarse, desde esas estructuras sociales donde está inmerso en los espacios – campos sociales.
- Estos “patrones de conductas”, estas regularidades reguladas en disposiciones duraderas como marcos y márgenes de acción y representación adscritas a clases o grupos, como resultantes de ciertas prácticas en sus relaciones sociales.

Bourdieu (1991: 93) continúa

“Aunque no se excluye de ningún modo que las respuestas del habitus vayan acompañadas de un cálculo estratégico que trata de realizar conscientemente la operación que el habitus realiza de otro modo, a saber, una estimación de las probabilidades suponiendo la transformación del efecto pasado en el objetivo anticipado, esas respuestas se definen en primer lugar fuera de todo cálculo en relación con potencialidades objetivas, inmediatamente inscritas en el presente, cosas por hacer o no hacer, decir o no decir, en relación con un porvenir probable que al contrario del futuro como posibilidad absoluta...”

Esta parte es importante porque relativiza la decisión en el paradigma de la voluntad sobre el contexto, de acuerdo a las posibilidades de la situación social del campo y del agente, en ese conjunto de objetivaciones de la historia, de las instituciones, del cuerpo y sus trayectorias de sus actividades prácticas donde las realiza, desde donde las representa, las posibilidades de su acción y su relación con la capacidad de operación y el modo de operar en el campo, así como sus productos objetivados e incorporados, a diferencia de la elección racional del voluntarismo en las teorías del sujeto puro y de otras de las abundantes formulaciones “abstractas” sobre los individuos sociales en psicología.

Continúa planteando Bourdieu (1991: 94):

“Si se observa regularmente una correlación muy estrecha entre las posibilidades objetivas científicamente (identificadas), construidas (por ejemplo, las oportunidades del acceso a tal o cual bien), y las esperanzas subjetivas (las “motivaciones” y las “necesidades”), no es porque los agentes ajusten conscientemente sus aspiraciones a una evaluación exacta de sus probabilidades de éxito, a la manera de un jugador que regulará su juego en función de una información perfecta de sus probabilidades de victoria... y, en cierto modo, preadaptadas a sus exigencias, las prácticas más improbables se encuentran excluidas sin examen alguno, a título de lo impensable, por esa especie de sumisión inmediata al orden que inclina a hacer de la necesidad virtud, es decir, a rehusar lo rehusado y querer lo inevitable... hacen que las anticipaciones que producen, tiendan a ignorar la restricción a la que subordinada la validez de todo cálculo de probabilidades a saber que las condiciones de experiencia no hayan sido modificadas: ... en efecto, las estructuras características de una clase determinada de condiciones de existencia que a través de la necesidad económica y social que hacen pesar sobre el universo relativamente autónomo de la economía doméstica y las relaciones familiares de esta necesidad externa (forma de división del trabajo entre sexos, universo de objetos, modos de consumos, relación entre parientes, etc.) producen las estructuras del habitus que están en el principio de la percepción y apreciación de toda experiencia posterior.”

- Esto que ha aprendido, poseído, que forma parte de sí, puede tener una permanencia mientras le sea útil, exigido o requerido en los espacios de su participación / práctica.

- Son criterios organizadores que forman en la práctica y en la axiología, lo que es útil, importante, necesario de lo que no lo es (lo rehusado o lo impensable).
- Son las “rejillas” de visión y de percepción en criterios de acción: selección, discernimiento, discriminación y apreciación.
- No necesariamente conciente (y es el punto más polémico) porque la exigencia de una acción no depende estrictamente del sujeto, sino del campo social que determina el juego.
- El fin de juego que el agente juega, puede jugar en inercia del juego, tampoco hace del agente un autómeta, si está jugando.
- La voluntad, interés, motivación no es capricho ni invención del agente, se circunscribe al sentido social de ese campo,
- La estrategia del agente depende de sus posibilidades, de sus recursos, de su posición, de su margen de acción, del desempeño real dentro del juego y de las situaciones, de relaciones (con quién juega y como está en referencia al juego), coyuntura, estado y condiciones como se juega.
- Las disposiciones son las exigencias requeridas de un campo determinado,
- La especificidad de las disposiciones de un campo determinado están relacionadas (dentro de un proceso de secularización histórica de las diversas actividades de la sociedad), dentro de la división social y técnica intelectual de trabajo.

Quedando pendiente para su estudio la practicidad del sentido del juego del habitus con la “ideología” o la ilusión – alusión del juego, que sustenta u oculta los sentidos y las acciones en el juego de intereses de determinado campo.

En otro texto Bourdieu (1988:93), refiriéndose a orientaciones específicas del habitus dentro del sistema creencias vinculadas a la pertenencia de un campo (definido), lo denomina **illusio**:

- Entendido como la inversión global o específica en la posición del campo en juego que hace el agente con relación al tiempo, dedicación, a la formación determinada, en la obtención o posesión de un tipo de capitales determinado.
- Es la “creencia compartida” de un grupo de participantes sobre la representación del “rol social” que se desempeña, y también de las ventajas específicas dadas por las características de ese papel, de la posición y reconocimiento (privilegio).

- Para el funcionamiento “del papel” se requiere de compromisos generados con otros: con los miembros de la misma identidad colectiva (colegas, comunidad, órdenes, etcétera), así como de los “demandantes” (ahora denominados clientes) en relación a la “misión” (práctica o teleológica) de una función social determinada.
- Es el conocimiento de los códigos que se manejan y de cierto grado de dominio o de “alucinación” sobre cierto poder que producen en “algo” externo o interno de ellos y que generan la “fe”, por un grado de eficiencia determinada, en un sistema de creencias en ellos. Que ellos también creen creer.
- Es la visión compartida de las interpretaciones sobre las cosas, de los productos imaginarios que se generan en sus prácticas y a los valores propuestos y presupuestos en los discursos que la sostienen (si esta institucionalizada).
- Esta es la base del interés social de la participación, es ahí en el interés cuya orientación le da sentido: a la existencia, a la persistencia social, a la identidad y a la posición – función social.

Interés. Un dicho popular manifiesta la fuerza motriz y potencial de quien lo entraña, “el interés tiene pies”, pero también tiene un lugar donde camina que es en el sentido figurado es el campo, donde la “aspiración se hace acción”, pero adquiere una identidad propia, específica, diferenciada de otras prácticas y de otros intereses, se circunscribe. Bourdieu (1988: 94) dice que el interés

“... esta ligado a la pertenencia esta asociado a una forma de conocimiento práctico, interesado, del que esta desprovisto aquel que no este en eso”.

El interés esta en una posición en un campo, se ubica real o potencialmente en una plataforma determinada, generado en lo general por la inversión en cuanto a tiempo, experiencia, dedicación, esfuerzo y ciertos logros parciales, adscribe al agente al sistema de creencias que provee o promete compensar en capitales y ganancias, en la movilidad en nuevas posiciones favorables, en distinción como alguna forma positiva para el agente de reconocimiento, y en la satisfacción variada o parcial que experimenta. Esta es su genealogía social y material.

Bourdieu y Wacquant (1995:80) refuerzan la formulación de la génesis social del interés, cuando dicen que:

“Estar interesado quiere decir aceptar que lo que acontece en un juego social determinado tiene sentido, que sus apuestas son importantes y dignas de ser emprendidas”

- El interés del agente en el juego-participación-acción se da diacrónicamente, en momentos dentro de una trayectoria específica, en la oportunidad y en los accesos de la posición en algún momento: en la trayectoria dentro de un campo existen diversos procesos o fases generales: aspiración- selección- ingreso- permanencia- asenso, etcétera dentro de cada una de las fases hay un interés específico. Esta es su genealogía en procesos de socialización de un campo determinado en espacio y tiempo. También existen otras fases de acuerdo a la práctica social.
- Los intereses junto a los campos de formación en la obtención de los capitales privilegian tanto las posiciones como las competencias aun en aparente equidad en un ingreso, a un campo determinado (sobre todo por las clases sociales).
- En reconfiguración en procesos, el interés no es una aspiración descontextualizada ni la necesidad, ni el deseo, ni el conocimiento, ni el sentimiento, si bien son sus subdimensiones, se pueden circunscribir de forma analítica e integral desde la perspectiva social. Esto modifica el planteamiento limitado de sujeto (de interés) – objeto o práctica (de interés) de una relación “inmediata”.

Bourdieu (1990:135-136) conceptualiza el “**campo**” de la siguiente forma:

“Los campos se presentan para la aprehensión sincrónica como espacios estructurados de posiciones (o de puestos), cuyas propiedades depende de su posición en dichos espacios pueden analizarse en forma independiente de las características de sus ocupantes (en parte determinados por ellas)... Un campo – podría tratarse del campo científico (por ejemplo)- se define, entre otras formas, describiendo aquello que esta en juego y los intereses específicos, que son irreductibles a lo que se encuentra en juego en otros campos o a sus intereses propios (no será posible atraer a un filósofo con lo que es motivo de disputa entre geógrafos), y que no percibirá alguien que no haya sido construido para entrar en ese campo (cada categoría de intereses implica indiferencia hacia otros intereses, otras inversiones que serán percibidos como absurdos, irracionales o sublimes y desinteresados...”

- Los campos son espacios diferenciados entre ellos, donde en cada uno hay una dinámica “propia” que se construye con la participación de agentes.

- Estos “espacios” contruidos con los intereses de los participantes que actúan (estructurados en posiciones o de puestos), y que requieren de ciertos recursos (simbólicos / materiales), contruidos y distribuidos los actores-agentes en ese campo con saberes, prestigios, etcétera, denominados capitales formados y conformados de manera histórica.

En otro texto Bourdieu (1995:64), define al campo de la siguiente manera:

“En términos analíticos, un campo puede definirse como una red o configuración de relaciones objetivas entre posiciones. Estas posiciones se definen objetivamente en su existencia y en las determinaciones que imponen a sus ocupantes ya sean agentes o instituciones, por su situación (situs), actual y potencial en la estructura de la distribución de las diferentes especies de poder (o de capital), -cuya posesión implica el acceso a las ganancias específicas que están en juego dentro del campo- y, de paso, por sus relaciones objetivas con las demás posiciones (dominación, subordinación, homología, etc.). En las sociedades altamente diferenciadas, el cosmos social está constituido por el conjunto de estos microcosmos sociales relativamente autónomos, espacios de relaciones objetivas que forman la base de una lógica y una necesidad específicas que son irreductibles a las que rigen los demás campos”.

- Bourdieu aporta un instrumento analítico flexible que puede articularse en diferentes escalas y dimensiones.
- Pudiéndose objetivar las condiciones de acción de los agentes en lugares estructurados, da la posibilidad de ubicar la participación con cierta posibilidad de acción del agente, dependiendo de su posición dentro de ese campo, permitiendo explicar la dinámica del lugar y de los agentes.
- También las exigencias, los requisitos y las coacciones que el agente experimenta dentro de ellos, configurados las diferentes formas en la estructura de poder y saber, en los recursos significativos con los que se juega de acuerdo a cada campo.
- Utiliza Bourdieu la metáfora del juego, para darle dinamismo potencial al campo al no plantearlo en un esquema rígido, estático, en la teoría de la acción.
- Los agentes son jugadores que para poder insertarse, instalarse, vincularse o participar, requieren de ciertos capitales que los capacitan para poder jugar.
- Ese requisito formativo, facultativo y condicional es en parte lo que denomina inversión en juego, así las apuestas que son las pretensiones de jugar en esas

relaciones de competición (que adscribe a alguna actividad determinada y rivaliza en el juego entre participantes o entidades).

- El interés en el juego depende de la atracción generada en el agente, de la predisposición a la inversión y del manejo de ella, o de la posibilidad de incorporarse para participar.
- Este es el campo como concepto referido al contexto estructurado del conjunto de acciones afines o incidentales dentro de un espacio definible y autodefinido.

El **capital** es un recurso especializado de acuerdo a cada campo, que va permitir al agente utilizarlo de forma estratégica dentro de ese campo. En palabras de Bourdieu (1995: 65)

“Un capital o una especie de capital es el factor eficiente en un campo dado como arma y como apuesta, permite a su poseedor ejercer un poder, una influencia, por tanto, existir en un determinado campo, en vez de ser una simple “cantidad deleznable”... En todo momento, el estado de las relaciones de fuerza del campo: podemos imaginar que cada jugador tiene frente a sí pilas de fichas de diferentes colores, correspondientes a las diferentes especies de capital que posee, de manera que su fuerza relativa en el juego, su posición en el espacio de juego y, así mismo sus estrategias de juego, sus jugadas, mas o menos arriesgadas, mas o menos prudentes, mas o menos subversivas o conservadoras, dependen del volumen global de sus fichas...”.

- El aporte del concepto capital posibilita entender los diversos recursos ponderados de acuerdo a su importancia relativa en un esquema de acción (de manera dinámica con referencia al agente o entidad), sinergia (nos permite entender en la visión global resultante de la “suma de recursos” de manera estratégica), competencia (demarcando las relaciones sociales y de poder que utilizan determinados “recursos” y su nivel de eficiencia relativa entre los diversos agentes o entidades) adscrita en un campo social determinado.
- Dichos recursos: materiales, tecnológicos, financieros, los poderes corporales, los liderazgos, carismas, saberes, están constituidos en las diversas formas de capital (simbólico, cultural, social y económico).
- Los capitales no solo son recursos materiales, son simbólicos también y existen otros con relación a ciertos conocimientos y experiencias determinadas, que son

similares a los saberes constituidos que planteaba Foucault (1984), para distinguir y demarcar un universo ideológico (monolítico) con relación al ejercicio de poder (diverso y específico en determinados saberes), en cambio Bourdieu desarrolló la posibilidad de composiciones de diversos saberes (capital cultural) que competen en un campo de acción (compartido y a la vez diferenciado), de otro campo de acción, de la misma forma la configuración relacional de esos saberes por las posiciones de poder y por las orientaciones del campo. Es decir, permitió relativizar los saberes de acuerdo al campo, así evitando interpretar la existencia de propiedad exclusiva de cierto saber como discurso directamente vinculado al poder, que pareciera ser solo una revelación y no una conformación de saberes y otras cosas, lo que faculta para el uso de la acción (dando por su puesto el acceso), y del dominio práctico articulado de ciertas competencias adscritas, finitas e identificables, circunscritas a quehaceres específicos y a representaciones de ese ejercicio, que van mas allá del saber (abstracto, genérico o esencialista).

Menciona Bourdieu (1995:65) de la importancia de estos recursos en el juego del campo y en las estrategias del juego es porque:

“Disponen de triunfos, esto es, de cartas maestras cuya fuerza varía según el juego; así como la fuerza relativa de las cartas cambie de acuerdo a los juegos, la jerarquía de las diferentes formas de capital (económico, cultural, social, simbólico), se modifica en los diferentes campos. Dicho de otra manera, existen cartas válidas y eficientes en todos los campos, -se trata de las especies fundamentales de capital- pero su valor relativo como triunfos varía según los campos, e incluso, de acuerdo con los estados sucesivos de un mismo campo. En términos fundamentales, el valor de una especie de capital -por ejemplo el dominio del griego o del cálculo integral- depende de la existencia de un juego, de un campo en el cual dicho triunfo pueda utilizarse”.

Una vez presentados los aportes con ciertas consideraciones podríamos presentarlo en la siguiente propuesta donde consideramos diversos cortes analíticos conceptuales nos permiten considerar y adscribir esos recursos en los campos de la acción.

Por “**espacio social**” se da en el entramado en las múltiples relaciones sociales concretas sobre las diferencias en cuanto a su relación de las posiciones relativas en las que participan sus agentes en cuanto a:

“Esas relaciones objetivas son las relaciones entre las posiciones ocupadas en las distribuciones de recursos que son ocupadas o pueden volverse actuantes, eficientes, como los triunfos en un juego, en la competencia por la apropiación de bienes raros cuyo lugar está en este universo social... Así los agentes son distribuidos en el espacio social global, en la primera dimensión según el volumen global del capital que poseen bajo diferentes especies, y, en la segunda dimensión, según la estructura de su capital, es decir según el peso relativo de las diferentes especies de capital, económico, y cultural, en el volumen total de su capital”. Como lo señala Bourdieu (1988: 131).

“... todas las sociedades se presentan como espacios sociales, es decir estructuras de diferencias que sólo cabe comprender verdaderamente si se elabora el principio generador que fundamenta estas diferencias en la objetividad. Principio que no es más que la estructura de la distribución de las formas de poder o de las especies de capital eficientes en el universo social considerado – y que por lo tanto varían según los lugares y los momentos. Esta estructura no es inmutable, y la topología que describe un estado de las posiciones sociales permite fundamentar un análisis dinámico de la conservación y de la transformación de la estructura de la distribución de las propiedades actuantes y, con ello, del espacio social. Eso es lo que pretendo transmitir cuando lo describo el espacio social global como un campo de fuerzas, cuya necesidad se impone a los agentes que se han adentrado en el, y como un campo de lucha dentro del cual los agentes se enfrentan, con medios y fines diferenciados según su posición en la estructura del campo de fuerzas, contribuyendo de este modo a conformar o a transformar su estructura”. Bourdieu (1999:49).

Bourdieu (1990:284) aclara en cuanto a los grupos culturales y al espacio social

“En ciertos universos sociales, los principios de división que, como el volumen y la estructura del capital, determinan la estructura del espacio social, se ven forzados por principios de división relativamente independientes de las propiedades económicas de los agentes aparece en ese caso como el producto de la intersección de dos espacios parcialmente independientes, y una etnia situada en una posición inferior en el espacio de las etnias puede ocupar posiciones en todos los campos, incluso las más altas, pero con tasas de representación inferiores a las de una etnia situada en una posición superior, Cada etnia puede caracterizarse también por las posiciones sociales de sus miembros, por la tasa de dispersión de esas posiciones y, finalmente, por su

grado de integración social a pesar de la dispersión (la solidaridad étnica puede tener como efecto el asegurar una forma de movilidad colectiva)”

2.4.6 Para una teoría de la acción de la migración contextualizada en el sistema mundial

En el estudio del fenómeno migratorio, existe una diferenciación epistemológica entre las formas de planteamiento metodológico que es denominado “Erklaren” centrado su interés en objetivar al operativizar el “modo de conducta” o “comportamiento” de la migración, partiendo del “hecho”, que es salir de alguna forma identificada del país, donde no se toma en cuenta la subjetividad del sujeto-objeto de estudio (agentes migrantes). Estos estudios “desde afuera” tratan de basarse en la explicación causal partiendo de determinada (s) hipótesis a comprobar con un procedimiento determinado.

Por otro lado existen tradiciones “Verstehen” que buscan comprender los fines y motivos por los que acontece el “hecho”, donde se considera de manera importante la subjetividad: del sujeto-objeto de estudio, es decir no prescinde de la mirada “desde adentro” de los agentes participantes, parte en gran manera de lo que plantean subjetivamente ellos para interpretar el fenómeno.

La fundamentación de Verstehen y de la teoría de la acción la hace Weber en Mardones y Ursua (2001:148-156) relaciona la importancia de los aspectos subjetivos en los sujetos -objetos al darle del sentido simbólico de los sujetos a la acción de ellos. Menciona Weber que para la interpretación de una acción debe uno entender el sentido de porque se hace o que es lo que lo motiva lo que define con arreglo a determinados objetivos. Éste proceder está determinado por los fines y tiene una orientación racional. En el caso de la migración está orientada la acción como medio para alcanzar determinados fines: económicos, familiares, afectivos, recreativos, etcétera que señala o argumenta el agente.

También Habermas (1993: 19-111) hace la distinción epistemológica entre comportamiento (behavior) y acción (action). El comportamiento lo define de manera general como un movimiento observable que no tiene sentido e intención para sí mismo. A diferencia de la acción es un comportamiento intencional que está dirigido u orientado por normas o reglas (coacciones plantean estructuralistas) que rigen el significado ínter

subjetivamente reconocido, es decir socialmente compartido (convención). Señala Habermas que

“Al sentido de la regla responde la intención de un agente que pueda orientar su comportamiento por ella. Solo a este comportamiento orientado por reglas lo llamamos acción; sólo de las acciones decimos que son intencionales. Un comportamiento observable cumple una norma vigente si y solo si ese comportamiento puede entenderse como producto de un sujeto agente que ha entendido el sentido de la norma y la ha seguido intencionalmente.” (Pág. 21).

Además señala que las reglas son comprensibles por su sentido y que estas reglas pueden ser contravenidas.

En el caso de la migración una de las reglas sociales gira entorno a la familia. Los ejemplos pudieran ser: el jefe de cabeza como responsable de la manutención de la familia; un miembro de la familia como participante de la economía familiar; un madre como responsable de la integridad de la familia; un hermano o hermana como elemento solidario de apoyo o con ciertas obligaciones a la familia; un pariente de determinada familia en Estados Unidos aloja a otro miembro; un paisano informa sobre trabajo a otro paisano; etcétera. Pero la dimensión donde se aplican las reglas se ubican en el contexto, el contexto amplio lo podemos señalar como la síntesis de los campos sociales (Bourdieu) que actúan en un momento histórico en el sistema mundial (Wallerstein), como se ha expuesto anteriormente.

2.4.7 Procesos culturales complejos entre el migrante y el centro

Es importante reflexionar sobre los diversos procesos complejos socioculturales, económicos, y políticos en los que se desarrolla el fenómeno migratorio y las diversas implicaciones sociales y simbólicas:

- De acuerdo a los movimientos amplios de migración (macro), como son: flujos, magnitudes; características de ciclos históricos; identificación de procedencia de grupos, países, zonas, regiones; evaluación de incidencia económica, política, urbana, educativa; proyecciones; etcétera. En estas circulaciones sociales intervienen elementos culturales que van a incidir en las relaciones sociales del modo de producción o sistema en donde ha de estructurarse la participación del agente migrante.

- El entramado social es el tejido o malla de relaciones sociales que se dan a diversos niveles, esferas o instancias de manera estructural en donde se inserta el agente migrante. Estas son las relaciones sociales de producción, políticas, jurídicas, sociales, civiles, culturales, en la estructura de los diversos campos, etcétera.
- El entramado de las relaciones sociales de una estructura determinada en donde ocurren las circulaciones de los migrantes, se manifiesta geográficamente en un territorio o conjunto de ellos, en un área o áreas determinadas y con las poblaciones sociales que las habitan.
- El entramado social que se articulan en las actividades económicas, donde se da cierta trama de los inmigrantes laborales en el país receptor, depende de cada “sistema” o “modo de producción” y de la existencia de relaciones sociales y simbólicas (culturales) propias e implícitas. En el sistema de economía mundo los factores de atracción y expulsión tienen diversas repercusiones sociales y culturales; en el mercado con referencia a la división étnica- técnica de trabajo; en las formas de relación social de producción y en las posiciones de las identidades culturales en esa relación; con referencia a el “perfil laboral” de la identidad cultural del inmigrante como fuerza de trabajo; en los circuitos de incidencia de cada identidad cultural en el mercado laboral; en las unidades productivas en cuanto a las formas históricas de extracción de la plusvalía (ciclos disciplinarios, como lo llama Gaudemar 1991) que implica dispositivos de control, formas de “convivencia” y de representación social; en la configuración identitaria del ejercito laboral de reserva y de la población relativa; etcétera. Es decir, en cada “variable” o supuesto económico existe una implicación social y cultural.
- Los cambios o “reacomodos” del entramado social de las poblacionales, generados por el impacto o influencia de las circulaciones migrantes en los ordenes sociales, en las formas de convivencia, en las formas de incidir en las actividades económicas, en las formas como intervienen o coexisten (poblaciones locales e inmigrantes), en las formas de intercambio, mediación, comunicación o participación de los procesos sociales, dadas por la lengua, valoraciones, formas de organización, signos y símbolos, formas de percepción, que de alguna u otra forma tienen una determinada reacción de comportamiento social a esas presencias. Esto

nos da dos dimensiones analíticas que se relacionan: la incidencia de los inmigrantes y las reacciones de las poblaciones locales.

- El análisis de reconfiguraciones en los procesos sociales de posiciones de poder “general” y en específico en los diversos campos sociales de una entidad determinada, como punto geopolítico, entre las identidades culturales y los movimientos del sistema mundial, dados por factores “internos”: en el reacomodo en la estructura social y / o “externos”: por áreas de influencia y repercusión en las relaciones centro - periferia, periferia – periferia, centro – centro y periferia – centro. Motivados por diversas razones: guerras, invasiones, colonialismo, desplazamientos a mercados laborales, crisis, pobreza, revoluciones, desastres naturales, etcétera.
- La trama general de la problemática se da en un territorio determinado y las identidades culturales en disputa estructural o en la dinámica de repercusiones sociales en áreas de afluencia, por determinadas situaciones.
- Tratando de entender la configuración de las identidades culturales participantes e implicadas en determinados estados históricos de correlaciones de fuerza, así como en las repercusiones de estas relaciones en cada una de ellas, en cuanto a su posición, constitución, condición u organización, teniendo efectos resultantes para cada identidad: la fusión o fisión, diáspora, asimilación, aletargamiento, cooptación, alianza, estrategia híbrida, re ubicación, retorno, “re-patriación” o deportación, exclusión, exterminio, resistencia, confinamiento, confrontación, ascensión, decadencia, “marginalidad”, etcétera.
- En materia de política de migración de acuerdo a la postura del Estado (del centro) en una relación de poder, en cuanto a la instrumentación de sus intereses en políticas de: aceptación condicionada, preselectiva, temporal, simulada, restringida, negada, de intolerancia, persecución, etcétera. Que depende de diversas circunstancias y correlación de fuerzas: entre necesidades productivas, demandas de actores políticos sociales, control político demográfico, control cultural, etcétera.
- Las percepciones y posturas de los “actores políticos” principales, manifestados en las diversas formas de heteropercepción de la inmigración y de los inmigrantes laborales, dados por: empresarios, intermediarios, trabajadores oriundos, sindicatos,

líderes políticos, partidos, líderes religiosos, diversas organizaciones, ciudadanos, grupos de cierta orientación política ideológica, diversas identidades culturales establecidas o también en condición de migrantes, diversos agentes en los diferentes espacios sociales donde van a incidir en la vida cotidiana, etcétera.

- Las condiciones sociales en las que se desarrolla las relaciones sociales en el entramado, trama y drama de la “historia personal” expresadas de acuerdo a la lectura de ego migrante, de la inserción y trayectoria en un contexto más amplio.
- La auto percepción de los migrantes en una dialéctica entre el espacio social y un reajuste al habitus, en la dinámica de incorporación sociocultural se da en diversas fases (trama), no forzosamente en la misma secuencia para todos, pero generalmente si se da, sobretodo en el proceso inicial el denominado “choque” (shock cultural) donde los migrantes se adecuan de diversas maneras y de acuerdo a diferentes condiciones como son: de integración, adaptación gradual, conversión radical, refuncionalización y resignificación, adecuación combinada (híbrida), resistencia cultural, etcétera. Las formas son solo por señalar las diversas y complejas formas de inserción de los agentes y las distintas “respuestas o reacciones” culturales.
- En los estudios, existen diversos factores de análisis que de acuerdo a puntos de “interés” (atendiendo también al motivo específico de determinado interés, como motivo de estudio).

A continuación propongo un esbozo de representación del entramado sobre las relaciones de una determinada identidad cultural migrante y ciertos a considerar en el proceso socio-cultural de integración e internación en el centro (ver esquema T1).

Es posible para el estudio ir articulando las problemáticas generales y específicas de los migrantes que tocan las diversas relaciones sociales y que pueden ser tratadas analíticamente como diversos “nodos” de problemáticas en la sociedad receptora, dentro de diversas estancias, esferas, momentos, etcétera, relacionados como elementos del sistema y del espacio – campo social. A continuación, solo enunciare elementos referenciales de manera sugerente, más que una conceptualización formal, es una definición

provisional, donde se puede ir ubicando e identificando esas relaciones en procesos en los que participa el agente, por medio de este esquema.

País emisor:

- Se refiere principalmente a la problemática de las condiciones sociales determinadas de un momento histórico de algún país o zona, de donde proceden los migrantes.
- Para identificar y ubicar en el contexto geosocial amplio del sistema mundial, las situaciones económicas - culturales – políticas u otras que generaron las motivaciones o las acciones de migración.
- En este caso, parte de la periferia porque estamos enmarcando ciertos flujos de mano de obra (de algún punto de origen) en la división internacional de trabajo del Sistema Mundial.

País receptor centro:

- Se identifica y ubica el centro como bloque o país, destino geosocial de los inmigrantes laborales.
- Con sus características principales valoradas por los mismos migrantes como fuerza de atracción, en contraste con las diferencias del país emisor, sus condiciones económicas, políticas y culturales.
- Así como a la referencia generales y específicas de las problemáticas de la sociedad receptora.

Agentes / identidades sociales, clase:

- Se refiere a los procesos de referencia, identificación y ubicación de los distintos agentes o identidades culturales, como unidad de análisis (tratando de romper con el sustantivismo o esencialismo que se le asignan a los agentes, como características innatas y no adquiridas en procesos socioculturales).
- Buscando reconstruir en la medida de lo posible la configuración de sus *habitus* en la historia de sus trayectorias y en los espacios donde se insertan.
- Las diferencias de las relaciones sociales entre las identidades culturales de acuerdo a las posiciones en un campo social determinado, y con ello las relaciones de poder, sus implicaciones subjetivas en los encuentros, así como la auto percepción.

- Las confrontaciones, integraciones o desintegraciones culturales experimentadas en un momento determinado de las diversas identidades colectivas y sociales: migrantes nacionales, étnicos, regionales etc., tratando de ubicar también su procedencia de clase: campesinos, obreros, empleados, etcétera.

Trabajadores migrantes:

- Son los agentes o identidades culturales de procedencia de la periferia que buscan y /o encuentran “trabajo” en el centro.
- Partiendo en sus múltiples relaciones sociales e implicaciones que se dan en las relaciones de ese entramado. Como las relaciones de producción (que uno de los ejes principales del entramado); las relaciones jurídicas en este caso como agentes “legales” o “ilegales”; en su estatus y condición laboral como desempleados, subempleados, “trabajadores de corridas o estacionales”, descualificados, etcétera; en sus relaciones culturales extranjeros, inmigrantes, de habla hispana, etcétera.

Relaciones sociales de producción:

- Se establece en un esquema de relaciones sociales estructuradas entre los agentes en un sistema social, la relación principal de las diferencias de las posiciones, se da entre los que tienen la propiedad de los medios de producción, los objetos de trabajo y los productos de trabajo, en contraparte con los que venden la fuerza de trabajo.
- Considerando las implicaciones sociales del entramado de estas relaciones, como son: las condiciones jurídicas de trabajo, la estratificación, la división de trabajo, los accesos en el mundo laboral, los salarios, las garantías laborales etcétera, así cómo de sus representaciones simbólicas sociales.

Estado:

- Parte de un sistema de representación de una entidad territorializada en una nación en un momento histórico determinado. Es una forma de poder social sintética.
- Con determinadas orientaciones sociales instrumentadas por un conjunto de instituciones que tiene una sociedad con relación a su “existencia” y función, para garantizar las condiciones de reproducción social (orden social, económico, cultural, jurídico y político de un país), en un sistema determinado. Esto hace suponer que

ciertas orientaciones sociales son de acuerdo a los intereses de las clases o grupos dominantes.

- Dentro de estas orientaciones de acciones reales y discursivas que se configuran de acuerdo a momentos y procesos de relaciones de fuerza social determinada, dadas por las diversas posiciones con relación a los agentes, grupos, entidades e identidades culturales: tanto endógenos como exógenos. Implica una correlación de fuerzas al interno como en el orden mundial.
- Las acciones y discursos son instrumentados en los aparatos organizacionales especializados (también conocidos como instituciones), que tratan de realizar determinadas funciones y atender ciertas demandas sociales.
- Bajo la supuesta representación que legitima e instituye la acción de las posiciones e intereses resultantes que se disputan, bajo las acciones gubernamentales, jurídicas o legislativas que le convienen.
- Dentro del ejercicio de poder, esta entre otras, la función de regulación de las presencias y control social del espacio, las políticas de reconocimiento - desconocimiento de los sujetos jurídicos, las políticas de acción y de ingreso, el mantenimiento del orden, la vigilancia de ciertos intereses, las garantías, condiciones y servicios de sus ciudadanías, etcétera.

Organización:

- Entidad social ubicada como unidad dentro de la división social (en el sistema mundial internacional) de trabajo y / o intelectual dentro de campos sociales determinados.
- En relación a la participación de los agentes hay una serie de implicaciones, condiciones y repercusiones sociales dentro del sistema social amplio.
- Es un campo social en escala de una unidad como ente social, pero adscrita en juego amplio a otras unidades, con cierta “finalidad” manifiesta y posiblemente otras finalidades subyacentes.
- Donde participan diversos agentes, y que de acuerdo a las posiciones dentro de la estructura, existen restricciones en los accesos simbólicos y prácticos. Sobre todo a las posiciones más subordinadas.

- En el cual ciertos agentes se incorporan para realizar actividades específicas y cierta “función social” determinada.
- Esta unidad es un espacio de resocialización, que reconstituye al agente subordinado, por ciertos condicionamientos de los sistemas disciplinarios, representaciones y ritos sociales, compuesta por determinados intereses e inversiones de esa práctica, que generan y reproducen su “illusio” propio.
- En nuestro caso nos referimos propiamente a las unidades económicas lucrativas, dentro de un campo de mercado laboral, donde existen relaciones sociales de producción, un grado de desarrollo de las fuerzas productivas, la existencia de una división técnica de trabajo en la elaboración de un producto o un servicio. Implica lógicas laborales, perfiles laborales, accesos en el mundo laboral, salarios, ciertas condiciones laborales, etcétera.

Instituciones:

- Son el conjunto de entes establecidos por el Estado o de la esfera civil que formalmente cumplen funciones de interés público bajo determinado orden social.

Campo donde se adscribe la Organización

- Son lógicas de acción y de fuerza específica que se dan en un espacio social determinado, en nuestro análisis identificaremos esos campos por afinidad, similitud de actividades de las organizaciones o por áreas de afluencia o confluencia de actividades e intereses donde gravitan las organizaciones.
- Bien puede ser por las condiciones de cierta racionalidad en la participación en determinados mercados.
- En nuestro caso nos permite entender las lógicas laborales en que están inmersas en las organizaciones con determinadas formas de trabajo, por ejemplo el trabajo temporal, como el dado en las diversas “pizcas” en las actividades agrícolas, donde los jornaleros realizan diversos trabajos similares en las “corridas”, es decir en la participación de varias actividades agrícolas consecutivas en los corredores geográficos de productos. Los trabajos como el de estibadores o los pescadores que se tienen que formar cada día para poder ser contratados, no es el problema de una organización, sino la modalidad laboral del campo en el sistema.

Diversos campos sociales donde incide la vida cotidiana:

- Son las actividades que se dan fuera de la vida laboral, en este caso por parte de los trabajadores inmigrantes, en determinados campos del centro en donde se inscribe (por ejemplo de servicio religiosos, recreativos, educativos, de consumo, etcétera), en los que tiene acceso y que permite recrear y reproducir sus condiciones de vida en la sociedad.

Consideraciones de los procesos de re- socialización:

- Procesos por el cual los agentes se adscriben en dinámicas sociales, en los diversos campos sociales determinados. En nuestro caso de estudio de migración laboral, se dan circunscritos en circuitos de acceso (que implica oferta y demanda de trabajo), de acuerdo a “rutas” geográficas que se han generado históricamente en la inserción al centro por redes sociales y en la problemática de la división étnica técnica de trabajo. Se manifiestan en los flujos laborales, así como en las formas de asentamiento social derivadas de ello.
- Los agentes migrantes experimentan ciertos problemas, ciertas prácticas y ciertas relaciones sociales en cada campo.
- Entre las principales consideraciones en los procesos de resocialización podemos señalar de las posibilidades de accesos simbólicos y prácticos de los agentes migrantes, las actividades de los espacios sociales donde se “pueden” adscribirse o circunscribirse, las relaciones que podríamos llamar de manera general “entramado de clase”, donde se dan restricciones y reservaciones asignadas. Las relaciones con otros grupos e identidades sociales matizando los antagonismos y similitudes, no solamente la diversidad de la visión cultural, sino la di-visión social en los entramados de las posiciones con relación al poder de y sobre los tipos de capitales, que configuran el sistema social.
- Cada campo tiene sus formas de relación, sus formas de organizarse, sus capitales, sus fines etcétera, de ello depende también la estructura de las relaciones sociales (entramado) que se dan y del “juego” (como trama) entre los agentes, las identidades culturales, las disposiciones determinadas de cada uno de ellos (drama), en sus formas de “convivencia” .
- La tolerancia, el poder soportar o disfrutar su estancia en los diversos campos del centro, que experimentan los migrantes, se da acuerdo a varios factores: como la

“necesidad” de sus motivos de migración, a las condiciones de vida en las que se encuentran, a las expectativas que tienen, a las actividades que realiza, a los objetivos que buscan, entre otros. En ello se encuentra la aceptación o resignación de la disposición que permita integrarse a los campos y dependiendo de ello también, a los diferentes tiempos de estancia y de permanencia. Considerando como exógenos los casos de “fuerza mayor” (deportaciones, despidos, exclusiones, etcétera).

Autopercepción:

- Es el proceso de subjetivación sobre algo que hacen los agentes de una identidad cultural determinada, es decir la representación simbólica generada desde un (ego), que va construyendo en su interpretación, desde sus condiciones reales o imaginarias, sobre las cosas, la cosmovisión y las ideas sobre los otros, sobre si, en su trayectoria. (Ver a Giménez 1994).

Heteropercepción:

- Es el proceso de subjetivación que se construye a partir del otro, es decir de diferente identidad cultural a la de ego, dada desde otra posición (perspectiva).
- Expresada en el discurso sobre la identidad cultural determinada de ego, dadas en segunda persona cuando se refiere directamente (como: “ustedes”), o en tercera persona cuando habla a otra identidad cultural de ego, (como: “ellos”).
- Es importante distinguir la identidad cultural que emite una opinión determinada sobre una identidad referida y ubicar el campo social donde se encuentra, porque permitiría explicar tanto las relaciones subjetivas y objetivas de esa relación.

Representación sociopolítica del migrante:

- Es la capacidad y condición real del migrante “x” para poder articular y organizarse de ciertas maneras.
- De generar una representación sobre su identidad (en demandas y acciones determinadas o teleológicas) en el país donde se incorpora.
- Implica ciertas condiciones y desarrollo de la identidad cultural. Supone conciencia (disposición) de las posiciones que tiene y que quiere por parte de los agentes que la integran.

- Es producto resultante de una relación de poder, en tensiones y flexiones, tanto en la trayectoria política – cultural colectiva, generada desde las experiencias previas: como logros o fracasos en movimientos anteriores, que se sintetizan en un momento histórico determinado en su conciencia colectiva.
- Entendiendo también su potencialidad creativa, organizativa y la capacidad de armar mundos posibles.
- También puede ser una relación conjunta o compartida con otras identidades culturales y / o fuerzas sociales.

Shock cultural

Lo define Jary y Jary (1991: 103-104) como:

“La ruptura de (un momento) una de las perspectivas (las percepciones) sociales normales (la propia sociedad, la subcultura, el número de miembros que están agrupados) como el resultado de confrontación con una cultura poco familiar o extranjera. Mientras el susto (impresión) de la cultura puede estar desquiciando psicológicamente y molestar a los individuos - como cuando gravemente se les ha quitado de su propia sociedad o cuando esto se ha minado por la intervención externa - también puede estar liberando, llevando a una nueva profundidad de entender de socio lógicamente relaciones significantes...”.

Complemento:

Es el momento simbólico del drama donde un agente social migrante con cierta identidad cultural (de la periferia) percibe y es percibido en la trama, al incidir en el conjunto de espacios (del centro) donde, irrumpe, quizá violentando y violentándose relativamente por su presencia, al no-ser reconocido como “persona común”, “alter ego” o “civilita” de manera inmediata (por los otros).

- Al estar dentro de una posición aún no muy definida en un nuevo campo de fuerzas, de coacciones en los espacios sociales, posiblemente sintiéndose “fuera de lugar”, ajeno, extraño.
- Debido a que no es el lugar familiarizado con lo propio, reconoce su distancia y desconocimiento, (no es de ahí, no sabe sobre muchas cosas).

- Busca en ese lugar un lugar de participación (de vida temporal o de estancia definitiva y de trabajo), para ser apropiado u ocupado por él, dentro una inserción condicionada al trabajo.
- Al que no es identificado en un doble proceso: no como él y los suyos se conciben así mismos: ni como oriundo, perteneciente o miembro del lugar en donde está, sino como otra cosa: extranjero, mojado, ilegal, etcétera (estatus de menor jerarquía que alter ego, persona común o civilita), ni estar en los lugares comunes que acostumbra a estar, porque hasta la forma de denominar lo circundante y el orden de ellas con referencia suya, es otra. Su postura y compostura le es extraña, le causa inseguridad e incertidumbre por las fuerzas del desconocimiento y las amenazas externas.
- Pero esta, tratando de acceder y vincularse a través de estrategias reales y / o simbólicas, con las restricciones de códigos y accesos (posiblemente asimétricos), en las dinámicas de los espacios ajenos que aún no comprende de manera cabal o parcial, aunque tiene idea por semejanza o por intuición.
- Este proceso se puede dar por diversos factores: en el idioma diferente, en las diferentes formas de hacer, pensar, usar, vivir,... con relación a los grupos a quienes confronta, responde o compite en los espacios sociales, sujeto relativamente mudo en habla y posibilidad en su condición migratoria, en los accesos en el mundo laboral, en los salarios, en las garantías laborales, etcétera.

Una vez mencionado algunos de los procesos socioculturales a incorporar para el análisis como importante, puede quedar representado de la siguiente forma, ver esquema

T1:

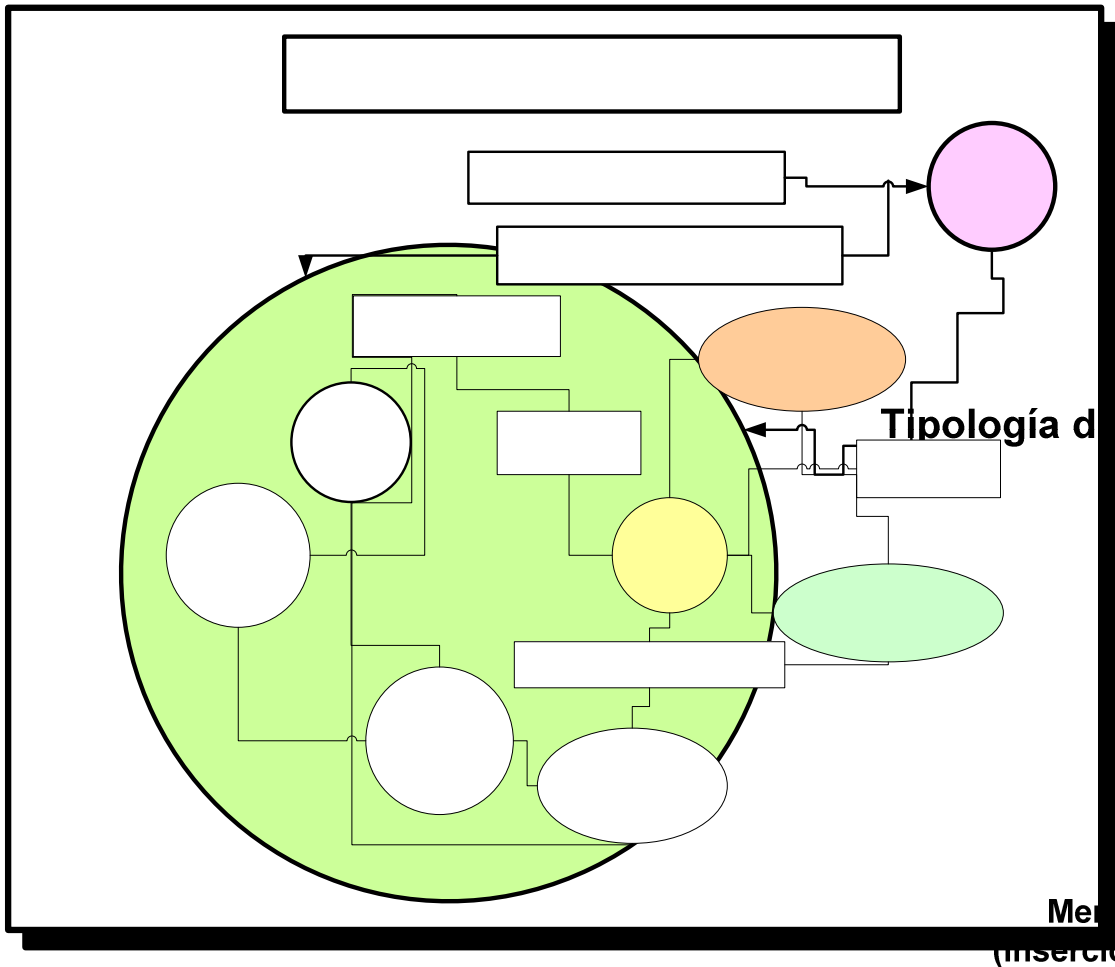

2.4.8 Estudio de las trayectorias de los agentes migrantes (identidades culturales), inserción en los territorios dentro de circuitos, trayectorias y “redes” en los diferentes campos sociales.

De acuerdo a cada momento histórico en el sistema mundial es importante ubicar la dinámica de migración, sobre los accesos de espacios de acción entre las diversas identidades culturales, en las distribuciones de las posibilidades de acción y restricción como formas también de las relaciones de poder en la sociedad receptora.

Los circuitos son asignaciones o desarrollos espaciales resultantes de las actividades de las identidades culturales. Estos micros cosmos identificables de sus

organización

actividades se construyen en las posibilidades de prácticas sociales de las identidades culturales en redes de determinados campos sociales.

Las trayectorias son los recorridos en donde “pueden” transitar en los diversos de los accesos en campos sociales los agentes de una identidad cultural. Y a nivel individual es el recorrido de la historia personal dentro la historia social.

Históricamente estas distribuciones de identidades culturales (tanto en su movilidad, adscripción y participación) se dan en ciertos momentos de diferentes formas en circuitos, trayectorias y en ellas se construyen las redes sociales de su identidad: como en la época del tráfico de “negros” en el colonialismo, donde se establece un tipo de “migración forzada” en un marco de trabajo esclavista, en el campo principalmente en las zonas algodoneras de Norteamérica, los circuitos se adscriben a estas actividades (también en la minería y a otras formas de trabajo pesado), los hombres estaban haciendo labores en el campo, mientras las mujeres hacían el trabajo domestico, como una especie de “criadas” en las casas. Los circuitos por donde podían deambular de acuerdo a las actividades estaban establecidas, no se podía invadir o salirse de los circuitos, los hombres esclavos no podían estar en los cuartos de la dueña o fuera de los terrenos del amo (incluso los mayordomos que supuestamente era gente de edad mayor, fuera de la edad fértil, tenían restricciones sobre los accesos en la casa), en esos espacios de las actividades restringidas se realizaba la vida de los inmigrantes.

La etnia del pueblo Yaky en México sufrió como represión en los procesos de guerra exterminio, disolución y confinamiento en las haciendas henequeneras de Yucatán (ver Florescano 1997). En cuanto a los grupos étnicos es importante estudiarse y ver en conjunto dentro del sistema mundial y en sus diversas trayectorias en una especie de macro etnohistoria.

Para el análisis social dentro de los territorios sociales, es necesario desmontar minuciosamente los diversos procesos sociales y culturales, para poder ir ubicando e identificando los entramados estructurales, las correlaciones entre los agentes, y las construcciones simbólicas que hacen los agentes, las cartografías de conflictos, los mapas mentales, la percepción antípoda del contraste aquí-allá, etcétera.

- Las análisis de las trayectorias se puede estudiar en dos momentos: primero en las distribuciones espaciales de las identidades culturales en un territorio determinado

del centro; en un segundo momento retomando la percepción de cada una de las identidades culturales en la presencia específica en ese territorio en los diversos campos sociales, tanto en la vida cotidiana, como en los mercados laborales, etcétera.

- Pretendiendo de ubicar los espacios sociales de los acontecimientos y de los procesos en la geografía. En una especie de micro - geocultura, geopolítica, geoeconomía, donde se adscriben las prácticas concretas y las diversas relaciones sociales de los agentes migrantes, de acuerdo a sus circunscritas en un momento histórico social.
- Son también las historias que se construyen en las relaciones de poder entre grupos e identidades culturales: de “dominio y subalternas” también como relaciones “multiculturales asimétricas” por su repercusión en los desniveles socio culturales en esa relación.
- La relación y correlaciones de fuerza de poder se da en el **entramado** amplio del contexto y de una **trama** específica. Donde se manifiestan esas relaciones en diversos ejes de esa trama: en la producción y distribución del significado; en el dominio o control de un campo de una clase o un grupo sobre otra; dentro de una lógica paralela de las clases sociales y de las identidades culturales donde se adscriben en el sistema social; en la legitimidad de las formas de aceptación social; etcétera.
- Los procesos y adscripciones de la **trama** se dan en un campo social específico dentro de vectores de poder ensamblados en la historia de una región o de un país, de una época del sistema mundo.
- Las manifestaciones de diversas formas objetivas y subjetivadas las relaciones de poder, se dan en las adscripciones a los circuitos y trayectorias de las agencias, en las participaciones e incidencias, resultado de esas relaciones sociales en los desplazamientos, absorciones, en los blancos de exclusión, en el genocidio, en las formas de sometimiento, en las liberaciones, en las reivindicaciones, etcétera, donde los grupos o agentes identidades se reacomodan o son reacomodados en acciones o inercias, dentro de la dinámica de la sociedad y de acuerdo a sus capacidades de participación social.

- El **drama** es el proceso de interpretación que hace ego, desde su situación específica (entendida desde su posición) es la sensación, conocimiento, sentimiento, sentido de esa “historia personal” en la historia social.

El esquema T1a es el esbozo de la representación sincrónica de los movimientos migratorios, en sus diferentes cortes, que complementa el esquema T1, visión diacrónica y que permite en la integrar sin confundir, de manera heurística, el caso particular de los procesos con las posibilidades de incrementar otras dimensiones, como la jurídica, la diplomática, etcétera.

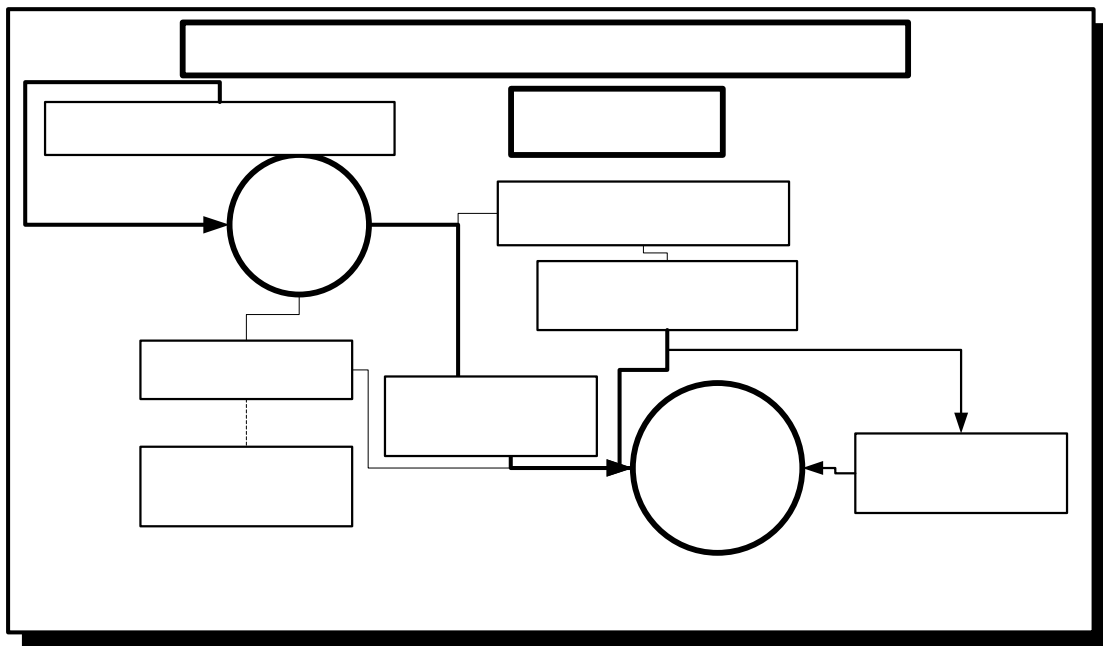

Tipología de la representación general d

CONDICIONES SOCIO ECONÓMICAS

SIST

**PERIFERIA
(MÉXICO)**

**HISTO
M**

**MIGRANTES
MEXICANOS**

**ENTRAMADO
TRAMA**

2.5 El perfil del Emigrante

Ante las preguntas:

- ¿Cómo estudiar a la gran masa de migrantes, de manera genérica y analítica, desde donde se pueda diferenciar problemáticas y condiciones de los mismos migrantes en una especie de sub - clasificaciones de ellos?
- ¿Con cuales dimensiones analíticas se pueden ayudar para estudiar de manera más consistente y pertinente los procesos sociales y subjetivos de los agentes migratorios en las diversas trayectorias?
- ¿Cuáles son los instrumentos conceptuales que se pueda desplegar en el análisis sin diseminarse en él sin sentido, que vaya integrando sus diversas problemáticas en posibles ejes vertebradores de referencia?.

Para ello, es importante instrumentar conceptos pertinentes en el análisis dentro de los mismos migrantes y sus comportamientos entre ellos, de tal manera que se pueda entender y hacer el seguimiento de las distintas formas de percepción, condición y acción, en situaciones o en cuestiones específicas de los mismos migrantes, que nos apoyaran en las interpretaciones de los diversos agentes migrantes, conjuntados por relaciones sociales significativas, tanto por características socioeconómicas “perfiles”, como de grupos, e identidades culturales. Para dicho efecto se ha retomando la problemática y el debate que sostienen los teóricos de la comunicación, por ejemplo. a Lizarazo (1998); Stevenson (1998); y a Curran, Morley y Walkerdine. (1998), quienes demarcan las diferencias entre las audiencias, públicos y sus mediaciones con relación a la gran masa, como ya habíamos dicho.

- Los perfiles son características o condiciones de los agentes. Más que variables propiamente son dimensiones analíticas, aglutinadoras y diferenciales que permiten clasificar los aspectos comunes y específicos de ellos.
- Es la aspiración nomotética de analizar los comportamientos sociales y no “individuales”, o sea en una escala menor, como pueden ser los comportamientos grupales, cuasigrupales, culturales, generacionales, etcétera.

Estos incluyen, según el caso (de los tipos de migrantes que se estudien), por ejemplo: los datos básicos socio demográficos, culturales y psicosociológicos de los

agentes, para poder configurarse en criterios, constituyendo algunos de los posibles elementos importantes, en cuanto a facilitar el análisis del estudio de un fenómeno dado e identificar a los agentes ya clasificados, para hacer seguimiento o desmontar alguna problemática determinada.

Rees y Nettles en Poggio y Woo (2000: 77) sugieren la utilización de “perfiles” y “ciclos de vida” para desmontar analíticamente la complejidad de las problemáticas de la migración

“En suma, los tipos de migración (hombre solo, familia, mujer) y el momento de la migración en el ciclo de vida (de solteras, casadas o siguiendo al marido) son útiles para describir las condiciones de los migrantes en la actualidad.”

Para los estudios culturales se tomarán las consideraciones pertinentes y necesarias en su elaboración, para el caso de diversos grupos étnicos o de un grupo en especial: como clase, identidad, lengua, etc., recordemos que hay migración Mixteca, Zapoteca, como ejemplo en EE.UU., pero aclaro en nuestro caso, (migrantes del bajío) no existe de manera manifiesta grupo étnico de matriz indígena.

Buscando de reconocer con los perfiles el estudio del supuesto comportamiento genérico y diversificado, buscando la posible relevancia de cada uno de ellos, tanto los elementos constantes generales y permanentes, y los elementos en los que existen cambios significativos. Esto no significa que sean todos los criterios para configurar perfiles, pero de manera reflexiva consideramos que son algunos de los más importantes para este caso. Se trata de ubicar al contextualizar los múltiples factores culturales, políticos y económicos que intervienen en el entramado, pero solo tratare de analizar y reflexionar las variables con relación al tipo de motivos que expresaron en el cuestionario los migrantes.

El estudio es el análisis de casos de acuerdo a “ciertas” características sociales del trabajador emigrante Mexicano de la zona del Bajío, para ver su comportamiento.

Sobre los perfiles es importante aclarar varias cuestiones:

- El “perfil apriorístico” que utilizamos para el análisis, son “ciertas” características sociales para tratar de tipificar o clasificar ciertas acciones generales de estas subclasificaciones, (ver Esquema T2).

- Estas características tienen implicaciones o condiciones sociales, que nos permiten conjuntar “ciertas problemáticas”.
- El perfil no determina la trayectoria del migrante (de manera esencialista) en el sentido estricto y de manera arbitraria o automática, sería ingenuo plantearlo así. Por el contrario reconoce ciertas características comunes de los agentes, que se enfrentan a fuerzas sociales de otras magnitudes, sentidos y formas, como las del mercado, y que son estos los factores que puede influir en ciertas disposiciones o condiciones relativas de los agentes, de acuerdo a los diversos espacios donde pueden acceder y recorrer en cierta dialéctica social, son utilizados en este caso para estratificar e identificar por ciertas características de la gran masa de los migrantes y hacer el seguimiento pertinente.
- El “perfil apriorístico” no es el “perfil ideal” del comportamiento migrante, el perfil ideal Weberiano que es deducido en operaciones posteriormente, a partir de las características que conjugan e integran la matriz significativa de ciertas acciones (donde existe procedimientos matemáticos de demostración).
- En nuestro caso es una aproximación descriptiva, no trata de explicar de manera categórica porque cierto tipo de migrante tiene determinada acción, o sea que busca o hace aquello. Pero si se hacen ciertas deducciones y reflexiones de exploración en nuestro caso (con el perfil apriorístico), de las características sociales, para ir configurando en un futuro, por medio de aproximaciones sobre el perfil ideal y las características que lo integran del perfil apriorístico y de otros factores.
- Un perfil ideal de migrante, puedo suponer que es por ejemplo: (hombre, casado, joven, que va por primera vez, “ilegal”, bajo una necesidad económica principalmente), es diferente a un (migrante, soltero que va de “placer” al centro) o al (hombre, casado, maduro, migrante recurrente, “ilegal” que va por necesidad económica). Sus acciones, recursos, búsquedas... son relativamente diferentes, pero similares por perfil ideal integrado.

Los perfiles apriorísticos seleccionados como dimensiones son los siguientes:

Género: criterio normativo que permite identificar los diversos roles culturales establecidos por una sociedad determinada a los seres humanos, por el sexo que “representan”. Y para esta investigación, es un elemento de reconstrucción de perfiles en los trabajadores

migrantes entre hombres (masculinos) y mujeres (femeninos) para identificar sus trayectorias. Poggio y Woo: (2000) e Szasz en García Brígida (1999) destacan como otras investigadoras la importancia de los estudios de genero, porque las trayectorias femeninas se vienen reconfigurando en una lógica de autonomía y de recomposición de la estructura familiar, por lo tanto es importante ver el desarrollo específico de esta relación, y no perder la vinculación genero con otros perfiles.

Ciclo de vida o Ciclo vital en el Desarrollo Humano: criterio descriptivo y normativo que ayuda a identificar, agrupar y a clasificar ciertos momentos en la vida de los individuos, referidos a “ciertas experiencias comunes” dentro de procesos de psicosocioculturales y biológicos (Rice 1997; Delval 2000): relacionados con el crecimiento, maduración o envejecimiento de los individuos. Corresponde a una referencia cultural en ciertos grupos que se tipifican etapas, edades, por generaciones. Para esta investigación, es un elemento de reconstrucción de perfiles en los trabajadores migrantes entre jóvenes y viejos para identificar sus trayectorias.

Con respecto al perfil de Ciclo vital que se detalle a continuación, en este caso se me hace pertinente como criterio de seguimiento, porque los agentes pertenecen principalmente a una clase social similar y supongo que han generado ciertos *habitus* similares: al vivir en ciertas condiciones semejantes. Puede ser un criterio troncal donde se puede montar los otros perfiles, y poder ver en conjunto el bosque, los árboles y las ramas en el sentido figurado.

Es importante mantener cierta distancia crítica de este planteamiento, porque bajo un enfoque sustantivista y reductivista, puede mal interpretarse los resultados, Porque no quiere decir que en determinada etapa van a estar en determinado lugar, posición, condición o van a pensar de la misma manera de los que están en la etapa superior de edad. Únicamente se definen los ciclos que se van a utilizar para el análisis:

Adolescencia

Se considera que la adolescencia es:

“el periodo de transición entre la niñez y la vida adulta durante la cual acontece la maduración sexual, empieza el pensamiento de operaciones formales, y ocurre la preparación para ingresar al mundo de los adultos. Una tarea psicosocial importante de esta etapa es la formación de una identidad positiva. A medida que los adolescentes buscan una mayor independencia de los padres, también

desean un mayor contacto y un sentido de pertenencia y compañía con sus pares”. Rice (1997: 7).

Juventud

Se supone que es la juventud o vida adulta temprana:

“...deben de resolverse retos importantes como alcanzar la intimidad, elegir carrera, y lograr éxito vocacional. Los jóvenes adultos enfrentan otras decisiones como el matrimonio, la elección de la pareja y la posibilidad de convertirse en padres. Algunos enfrentan la probabilidad del divorcio y de contraer nuevas nupcias, lo que puede dar por resultado una familia compuesta. Muchas de las decisiones tomadas establecen el escenario para la vida posterior.” Rice (1997:7).

Edad Madura

En la edad madura:

“muchas gente empieza a sentir que el tiempo se le escapa a un tiempo de mayor libertad porque ahora están libres por atender sus propios intereses. Es un periodo en que mucha gente alcanza una máxima responsabilidad personal y social, así como éxito profesional. Sin embargo, es necesario ajustarse a los cambios corporales y a las situaciones emocionales, sociales y laborales”. Rice (1997: 7 y 9).

Vejez

Durante la vejez (o tercera edad) es necesario llevar a cabo

“ajustes, particularmente a los cambios en las capacidades físicas, las situaciones personales y sociales, y las relaciones. Es necesario prestar mayor atención al cuidado de la salud para mantener el vigor físico y el bienestar. La persistencia de las capacidades verbales permite que algunos individuos continúen desarrollando su conocimiento y sus habilidades cognitivas. Las relaciones con los hijos adultos, los nietos y los otros parientes adquieren un nuevo significado, especialmente para los que han enviudado. Mantener y establecer amistades significativas con los pares es especialmente importante para el bienestar. De acuerdo con Reker, Peacock y Wong (1987), en esta etapa la gente reporta un alto grado de felicidad y satisfacción con la vida y poco temor a la muerte.” Rice (1997: 9).

Estado civil o conyugal:

Es el centro de atención de la problemática de la migración, es necesario identificar la forma como los agentes están establecidos en las relaciones socioculturales, es decir en la manera en que están organizados socialmente en unidades, y la dinámica de su unidad

social simbólica, porque de ello depende en nuestro caso: del drama desplegada que vive el sujeto migrante y las diversas orientaciones de los “papeles” o “roles” de la migración.

El estado civil o conyugal sobre las formas de unidad que se dan en la organización sociocultural del migrante, donde están establecidos “los roles” o mejor dicho los “habitus familiares” en las que se adscribe a la dinámica de ciertas clases y / o culturas, de ello depende la manera como va a participar, en las posiciones en esas unidades, en las cuales el agente tiene disposiciones y posiciones para la acción, dadas: en los diversos grados de responsabilidades, obligaciones, derechos, etcétera. También es importante comprender estas formas socioculturales, porque al interno se vislumbra las formas de coparticipación de la unidad social, la integración, la cohesión, la reconstitución o quiebra de esas unidades; así como al externo en el desarrollo de estrategias conjuntas para enfrentar conjuntamente el medio en la reproducción social.

De acuerdo con López en Valenzuela y Salles (1998: 305-306) sobre la familia nos indica:

“Históricamente, los cambios en la familia se han dado en correspondencia con los cambios de la sociedad. La familia ha asumido funciones de protección y socialización de sus miembros y la adecuación a una cultura y su transmisión... las familias descansan en sistemas de parentesco... El parentesco no es un simple hecho biológico, sino que cobra importancia a partir de su interpretación y acotación social. Es su carácter de relación social, en tanto red de derechos y obligaciones mutuas, lo que hace del parentesco un elemento primario de la cooperación social... Estas relaciones se generan y son reforzadas por una estructura de poder, por significados ideológicos y por los sentimientos.”

El estado civil o conyugal es un criterio normativo que permite identificar la relación social formal o informal de parentesco que tienen los agentes, y también permite ubicar roles culturales. Para esta investigación, es un elemento de reconstrucción de perfiles en los trabajadores migrantes.

Nivel de Estudio:

Criterio normativo que permite identificar ciertas cualidades adquiridas en las instituciones de educación como potencialidades dentro del capital cultural Bourdieu y Wacquant (1995). Además son referentes en parte para saber si los agentes están cualificados laboralmente. Para esta investigación, sirve como un elemento de

reconstrucción de perfiles en los trabajadores migrantes entre cualificados y descualificados para identificar sus trayectorias.

Rural / Urbano:

Criterio descriptivo y normativo de supuestos diferenciales sociológicos de la localidad donde se ubica o procede el agente, la dinámica socio cultural que la distingue y en ciertas prácticas que se supone estuvo inmerso.

Este elemento de reconstrucción de perfiles en los trabajadores migrantes que nos permite identificar ciertas formas socioculturales a las que está acostumbrado o de las que construye su marco de referencia y su condición (ver a Lefebvre 1973). Este criterio sociológico nos permite hacer una diferencia aproximada en cuanto a los procesos de socialización que se dan en los lugares donde proceden o vivió el agente.

También nos permite en cierta forma una generalización relativa (no particularizada) de los procesos de las dinámicas sociales de acuerdo a en donde estuvieron insertos los agentes, con sus salvedades.

La selección se basa en la información y clasificación de la variable obtenida por tamaño de la localidad de donde procede el migrante. Es importante saber por la configuración de la percepción del habitus constituido en los espacios de la vida cotidiana, al saber y suponer de donde procedían los migrantes, por el conjunto de prácticas y representaciones que le son familiares, comunes y que van a mediar en la percepción del migrante.

Las diversas configuraciones del perfil nos permiten analizar los diversos casos, al asociar o disociar los diversos elementos ya señalados, como partes constitutivas y dinámicas por las cuales existe una amplia gama de disposiciones y de orientaciones, de acuerdo a las características relacionales de los agentes. De acuerdo al esquema T2 podemos suponer un que existe un conjunto de posibilidades para su análisis y comprensión de las configuraciones del perfil del migrante, como un poliedro de combinaciones, lo cual, también permite solo centrarnos (sin reducir) a ciertos elementos específicos. Es decir, se ha objetivado el conjunto de posibilidades analíticas por unidad, combinación y compuesto, de los diferentes componentes del perfil apriorístico para hacer inferencias del perfil ideal en un futuro.

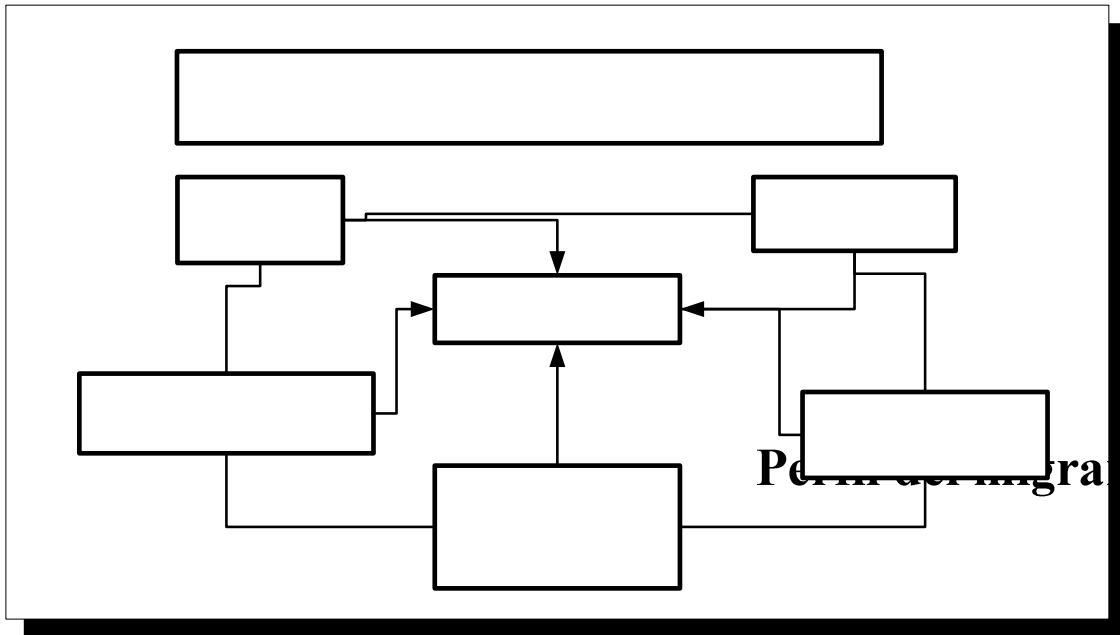

Permigrante (para est

Género

Perfil del m

Estado civil o conyugal

**Procedencia
urbana**

3 Descripción general de los migrantes laborales

A continuación se expone las características generales que permiten dar cuenta de la magnitud y desarrollo del fenómeno de emigración laboral de México hacia Estados Unidos. Sobre la magnitud de la migración revela la Oficina Internacional de Trabajo (2004: 21) de un estudio realizado por Martin y Teitelbaum la siguiente cifra:

“De los 108 millones de personas nacidas en México actualmente (2000) en vida, unos ocho millones residen en Estados Unidos...”

Esta magnitud se ha conformado por los diversos flujos de emigración en oleadas por décadas, propiamente como pérdida de población mexicana hacia Estados Unidos. Encontramos que en la década de los sesenta (1960 – 1970) es de 260, 000 y 290 000. En la década de los setentas (1970 – 1980) la emigración creció aproximadamente entre 4.6 y 5.34 veces, disparándose de 1.2 a 1.55 millones de personas. De la década de los setenta (1970 - 1980) a la década de los ochenta (1980-1990) creció casi al doble de 1.67 a 1.75 veces aproximadamente y de la década de los ochenta (1980 y 1990) a la década de los noventa (1990 – 2000) volvió a crecer de 1.23 a 1.43 veces aproximadamente. Las cifras se encuentran desglosadas en la **tabla D1**.

Podríamos interpretarla con sus respectivas consideraciones y límites según la propia naturaleza de los datos, tomando como referencia la década de los sesenta (1960 – 1970) a la de los noventa (1990-2000) encontraríamos que el fenómeno emigratorio a crecido demográficamente aproximadamente entre 11 a 11.53 veces. Esto confirma en parte lo que señala Fernández y Domínguez (2001: 273) que:

“La migración mexicana en Estados Unidos es un fenómeno de más de un siglo, aunque repunto en las últimas tres décadas”

Década con década ha crecido las fluctuaciones de emigración hacia Estados Unidos.

Tabla D1			
Pérdida de población mexicana derivada de la migración internacional			
1960 - 1970	1970 - 1980	1980 - 1990	1990 – 2000
260, 000 y 290, 000	1.2 y 1.55 millones	2.1 y 2.6 millones	3 y 3.2 millones estimado
Datos tomados de: José Gómez de León y Rodolfo Tuirán, " Patrones de continuidad y cambio de la migración hacia Los Estados Unidos" en Rodolfo Tuirán (coord.), citado en de María y Sánchez (2001: 165). Fuente también: U.S. Comisión on Immigration Reform, Migration Between Mexico and the United States: A report of the Binational Study on Migración, 1997. en Fernández, R. y Domínguez, J. (2001: 274)			

Nota: también parte de los datos de esta tabla esta presentados como mexicanos que han establecido su residencia permanente en Estados Unidos, en la fuente Fernández, R. y Domínguez, J.(2001).

De acuerdo al comportamiento de la población y sus tendencias, según la **tabla DP** vemos la progresión que existe y que apunta a incrementar la presencia de mexicanos en EU.

POBLACIÓN DE ORIGEN MEXICANO EN ESTADOS UNIDOS (1960-2040) Tabla DP		
La proyección de cifras correspondientes a las décadas de 2010-2040 se basan en estadísticas actuales.		
Año	Población (miles)	Porcentaje de la población de Estados Unidos
1960	1,736	1
1970	4,532	2.2
1980	8,740	3.9
1990	13,393	5.4
2000	19,259	6.8
2010	25,876	8.6
2020	33,908	10.4
2030	43,211	12.3
2040	54,031	14.3

Fuente: Migration between México and the United States: Binational Study (1998) y U.S. Census, Annual Projections of the Total Resident Population (enero 2000) en Layton, Michel, D.(12/01: 58)

Observamos en la **tabla DP** que en 1960 los mexicanos que vivían en EU., representaban únicamente el 1% de la población total de este país; 10 años después el 2.2%; 20 años después 3.9%. Para el 2000 se incrementó a 6.8%, o sea, de cada 100 ciudadanos norteamericanos, 7 tienen origen mexicano. A partir de la tendencia observada de 1960 al 2000, se hicieron las proyecciones por los próximos cuatro décadas. Sin embargo, después del 11 de septiembre de 2001, se incrementó la vigilancia y el sistema de control en la frontera, pasando a ser problema de seguridad nacional. Esta situación debería de tener algún impacto sobre estas proyecciones que fueron calculadas bajo otras circunstancias.

Con respecto a la composición de la población de origen mexicano, tomamos como referente datos de 1996 para darnos una idea general de cómo esta compuesta. **Tabla DCPOM** y **Gráfica D1** demuestran que los hijos de mexicanos que nacieron en los EU.,

representaban el 55%; los residentes nacidos en México (inmigrantes legales) conformaban el 32%, y los migrantes ilegales el 13%. Con base a estos datos se puede suponer entre otras cosas que la presencia de mexicanos en EU., está compuesta con tradiciones migratorias acumuladas de varios años al ser mayor la población de hijos de mexicanos 55% a la del 45% de la población mexicana de migrantes nacidos en México más los ilegales.

COMPOSICIÓN DE LA POBLACIÓN DE ORIGEN MEXICANA EN EU EN 1996 (miles)	
Nacidos en México	6,679
Hijos de mexicanos que nacen en EU	11,360
Ilegales	2,700

Por otra parte en la **tabla DIL** observamos las proporciones de migrantes legales con referencia a otros inmigrantes, los inmigrantes legales representan aproximadamente 24% promedio del porcentaje de inmigración a EU., (de 1990 a 1998) sin contar con la migración ilegal de mexicanos.

(Tabla DIL)	Inmigrantes legales de México a EU.	Porcentaje de la inmigración total a EU.
1990	679,068	44.20%
1991	946,167	51.80%
1992	213,802	22.00%
1993	126,561	14.00%
1994	111,398	13.80%
1995	89,932	12.50%
1996	163,572	17.90%
1997	146,865	18.40%
1998	131,575	19.90%
1999		
2000		

Fuente: U.S. Immigration and Naturalization Service Yearbook 1998, José Angel Pescador Osuna, Cónsul de México en Los Angeles. México-Estados Unidos, el impacto de las remesas, Mexican Public Policy Issues (Winter 2000), y Banco de México: Informe Anual 2000 (abril 2000). en Layton, Michel, D. (12/01:58)

La información en la **Tabla INMI** nos permite complementar la idea de migración en EU.

Indicadores de Migración a EU. 2000 Tabla INMI	
Inmigrantes legales a EU. (1998, anual)	131,575
Inmigrantes indocumentados a EU. (anual)	150,000
Mexicanos indocumentados viviendo en EU. (millones)	4.5
Cruzan la frontera para viajes cortos (anuales, millones)	212
Cruces diarios entre México y EU.	960,000
Migrantes con alto nivel de escolaridad en EU.	255,000
Migrantes temporales (1999)	3,785,420
Migrantes temporales con visas especiales (1999)	86,424
Fuente: U.S. INS y Conapo en Aguayo (2002: 164)	

La **tabla INMI** nos permite complementar la idea de migración en EU.

Por otra parte, en Estados Unidos de acuerdo al Servicio de Naturalización e Inmigración en OIT (2000: 262) nos indica:

Los principales países de procedencia de los inmigrantes para el año de 1998 son: México (19.9%), China Continental (5.6%), la India (5.6%), Filipinas (5.2%), y la República Dominicana (3.1%).

Desde 1960, la inmigración principal a dicho país proviene de América Latina y Asia, porque anteriormente la mayoría de los inmigrantes procedían de Europa.

"México es el país de origen de inmigrantes más importante, con casi el 20 % de los migrantes legales en los Estados Unidos y más del 50% de los clandestinos".

Sobre los inmigrantes irregulares o indocumentados (en general) en el año 2000 había en los Estados Unidos de siete a ocho millones, según la Oficina Internacional de Trabajo (2004: 12).

3.1.1 La emigración Internacional por zonas de la República mexicana

Podemos ver la distribución de la migración por estados de la república mexicana la podemos ver bajo ciertos criterios socio- demográficos (históricos) en la **Tabla D 2**, donde se muestra y ubica en nuestro caso la importancia relativa del estado de Guanajuato, que tiene una gran tradición de migración laboral con Estados Unidos esta considerada dentro del "área tradicional de migración" que incluye a los estados de Durango, Nayarit, Colima, Jalisco, Aguascalientes, Michoacán, San Luis Potosí y Zacatecas. Según COESPO (citado en Castillo, Lattes y Santibañez 2000). Se atribuye la alta migración a cuestiones de pobreza (como lo indica Valencia 1998 y el estudio de Boltvinik y Hernández 1999, lo

sugiere). Esta zona contribuye con más del 55 % de la emigración nacional a diferencia de otros estados de la república.

Se estima que la población de 12 años y más que ha ido a buscar trabajo a Estados Unidos de **Guanajuato** de 1990 a 2000 es de **371,132** migrantes según la Encuesta de Hogares en Guanajuato sobre Migración Internacional: Remesas y Salud COESPO y Secretaria de Salud, 2002.

Zonas de migración de México		Tabla D 2	
Zona tradicional Estados con más de 55%	Estados de la Región Norte 23.50%	Estados del Centro 11.70%	Zona Sur-Sureste 9.80%
Michoacán	Baja California Norte	Distrito Federal	Guerrero
Zacatecas	Baja California Sur	Hidalgo	Oaxaca
San Luis Potosí	Sonora	México	Chiapas
Durango	Chihuahua	Morelos	Veracruz
Nayarit	Coahuila	Puebla	Tabasco
Jalisco	Nuevo León	Querétaro	Campeche
Colima	Tamaulipas	Tlaxcala	Yucatán
Guanajuato	Sinaloa		Quintana Roo
Aguascalientes			

Fuente: US Census Bureau, "coming from the Americas: A Profile of the Nation's Latin American Foreign-Born" Census Brief, septiembre del 2000 en Este País junio 2001. México.

A continuación, la lámina sobre flujos de migración a EU., demuestra las contribuciones por los estados principales a la migración internacional, que es principalmente laboral, y las direcciones de este flujo.

□ Fuente: México tierra de migrantes/Letras Libres © XEIPN CANAL ONCE, 2000



La **Tabla Escoan** nos proporciona una idea de la contribución de los principales estados en la migración internacional a EU., durante la década de 1990 hasta el año 2000.

Tabla Escoan Comportamiento de los principales Estados mexicanos de acuerdo a migrantes que van a Estados Unidos y estimaciones por año

	Población residente 1995	Tasa real de migración enero 1992 a noviembre 1997	Población migrante aproximada 1992-96	Población migrante aproximada a 1998	Población migrante aproximada 1999	Población migrante aproximada 2000
Durango	1,431,748	7.18%	111,675	17,439	17,700	17,966
Zacatecas	1,336,496	6.69%	89,411	14,922	15,146	15,373
Guanajuato	4,406,568	5.31%	233,988	39,807	40,404	41,010
San Luis Potosí	2,200,763	5.16%	113,559	19,201	19,499	19,791
Nayarit	896,702	4.88%	43,759	7,372	7,483	7,595
Jalisco	5,991,176	4.88%	289,373	49,256	49,995	50,745
Aguascalientes	862,720	4.20%	36,238	6,130	6,222	6,315
Guerrero	2,916,567	3.99%	116,371	19,834	20,132	20,434

Michoacán	3,870,604	3.99%	131,213	22,393	22,729	23,070
Morelos	1,442,662	2.78%	40,105	6,736	6,837	6,939
Chihuahua	2,793,537	2.77%	75,425	13,043	13,239	13,437
Colima	488,024	2.50%	12,200	2,080	2,112	2,143
Querétaro	1,250,476	2.47%	30,886	5,204	5,282	5,361
Hidalgo	2,112,473	2.47%	52,178	8,791	8,923	9,057
Tamaulipas	2,527,328	2.24%	56,612	9,491	9,634	9,778
Oaxaca	3,228,805	2.24%	72,327	12,126	12,308	12,493
Puebla	4,624,365	2.11%	97,574	16,428	16,925	16,925

Fuente: México tierra de migrantes/Letras Libres © XEIPN CANAL ONCE, 2000.

Se puede destacar la participación de Guanajuato como uno de los tres estados principales donde se emigran laboralmente hacia Estados Unidos.

3.1.2 Perfil del migrante mexicano del estado y en el estudio de percepción

Tabla D8 desarrollada por Bustamante, nos permite tener una idea del perfil socioeconómico de los migrantes indocumentados:

PERFIL SOCIECONÓMICO DE LOS MIGRANTES MEXICANOS INDOCUMENTADOS, 1988-1998 (Tabla D8)		
	1988	1998
SEXO		
Femenino	14.2	4.5
Masculino	85.8	95.5
EDAD		
Menores de 20	18.7	8.3
20 a 24	31.4	21.7
25 a 29	22.9	31
Mayores de 30	27	39.1
ESCOLARIDAD		
Primaria incompleta	38.8	15.4
Primaria completa	25.3	44.1
Al menos 1 años de secundaria	23.7	34
Más de secundaria	12.1	6.4
No especificó	0.1	0.2
OCUPACIÓN ANTERIOR		
Rural	27.5	37.1
Urbana	52.9	58.5
Inactivo	19.2	4.2
No especificó	0.4	0.2

Fuente: Jorge A. Bustamante, "Migración irregular de México a Estados Unidos: Diez años de investigación Del Proyecto Canon Zapata", Frontera Norte (Vol. 12 enero-junio 2000). Los datos están basados en 150,000 entrevistas en las ciudades de Tijuana Mexicali, Ciudad Juárez, Nuevo Laredo y Matamoros) en Layton, Michel, D.(12/01: 58)

Mientras que la **tabla MIG** nos permite visualizar el comportamiento de la migración y elementos del perfil socioeconómico en el Estado.

Principales características y modalidades del fenómeno migratorio internacional en Guanajuato, 1990-1995 y 1995-2000. Tabla MIG		
Características Generales	1990-1995	1995-2000
Población Total	4,406,568	4,663,032
Población Migrante	207,968	163,164
Promedio Anual	41,594	32,633
Tasa Anual*	9.4	7.0
Lugar del destino al emigrar	100.0	100.0
Estados Unidos	99.4	98.9
Resto del mundo	0.4	1.1
N.E.	0.2	0.0
Tipo de migración	100.0	100.0
Residente en E.U.	83.1	84.6
Migrante de retorno	16.9	15.4
Grupos de edad al migrar	100.0	100.0
Menos de 20 años	34.8	30.8
20 a 34 años	42.0	49.1
35 a 49 años	15.0	13.6
50 y más años	8.2	6.5
Tipo de localidad de residencia	100.0	100.0
Rural	67.7	68.1
Urbano	32.3	31.9
Población de 12 años y más económicamente activa Guanajuato		
Total	1,594,625	1,477,789
Hombres	1,210,480	1,015,175
Mujeres	494,812	462,614
Población de 12 años y más migrantes internacionales		
Total	198,346	160,223
Hombres	166,291	134,046
Mujeres	30,815	24,528
Impacto en la población (%) económicamente activa*		
Total	12.4	10.8
Hombres	13.7	13.2
Mujeres	6.2	5.3
Fuente: Encuesta de Hogares en Guanajuato sobre Migración Internacional: Remesas y Salud COESPO y Secretaria de Salud 2002		

3.1.3 Perfil del migrante en este estudio

Los siguientes datos deben ser interpretados de manera referencial, no representativa, es la muestra de esta investigación, para tratar de visualizar "cierto" comportamiento nomotético en las proporciones, de las acciones y representaciones

agrupados en los perfiles de los migrantes estudiados. Las estancias en Estados Unidos son en diversos casos desde 1945 hasta el 2001, donde la media de los entrevistados es del año de 1991, la mediana de 1995 y la moda de 1998.

Genero. Tabla Genpor				
Genero de los migrantes	Frecuencia	Porcentaje	Porcentaje Valido	Porcentaje Acumulado
masculino	573	72.2	72.4	72.4
femenino	218	27.5	27.6	100.0
Total	791	99.6	100.0	
Omisiones	3	.4		
Total	794	100.0		

Los datos de la muestra sobre los perfiles de genero de los migrantes que se van a analizar de los entrevistados son: el 72.4% masculinos y 27.6% son mujeres. Similar parcialmente al perfil de genero estimado por Bustamante referido en la tabla D8 de 85.8% (1988) o del 95.5% (1998) masculino y al femenino 14.2% (1988) y al 4.5% (1998). También similar parcialmente al estimado por COESPO de la tabla MIG de la población masculina del 83.8% (1990-1995) y al 83.6% (1995 -1996) y a la población femenina del 15.5% (1990-1995) y 15.3% (1995-2000).

Nivel de estudio de los migrantes. Tabla Estpor				
Nivel de estudios de los migrantes	Frecuencia	Porcentaje	Porcentaje Valido	Porcentaje Acumulado
sin estudios	25	3.1	3.2	3.2
primaria incompleta	107	13.5	13.8	17.0
primaria completa	100	12.6	12.9	29.9
secundaria incompleta	112	14.1	14.4	44.3
secundaria completa	198	24.9	25.5	69.8
media incompleta	60	7.6	7.7	77.6
media completa	77	9.7	9.9	87.5
media técnica terminal	27	3.4	3.5	91.0
profesional incompleta	36	4.5	4.6	95.6
profesional completa	31	3.9	4.0	99.6
posgrado maestría	3	.4	.4	100.0
Total	776	97.7	100.0	
Omisiones	18	2.3		
Total	794	100.0		

En el perfil de estudio de los migrantes (ver tabla Estpor) donde se señala que el 3.2% de ellos no tienen estudios previos. Con primaria incompleta tenemos al 13.8% de los migrantes. Secundaria incompleta 14.4%. Secundaria completa 25.5%. Se podría decir que

aproximadamente el 70% de emigrantes de esta muestra, tienen menores estudios de secundaria completa.

Estado civil o conyugal .Tabla Edcivpor				
Estado civil del migrante	Frecuencia	Porcentaje	Porcentaje Valido	Porcentaje Acumulado
soltero (a)	296	37.3	37.9	37.9
casado (a)	442	55.7	56.5	94.4
divorciado (a)	7	.9	.9	95.3
union libre	4	.5	.5	95.8
separado (a)	5	.6	.6	96.4
viudo (a)	9	1.1	1.2	97.6
no contesto	19	2.4	2.4	100.0
Total	782	98.5	100.0	
Omisiones	12	1.5		
Total	794	100.0		

Sobre el estado civil o conyugal de los entrevistados, (ver tabla Edcivpor) es soltero cerca del 40 %; casados 56.5%; divorciados .9%; unión libre .5%; separados .6% y viudos 1.2%

Procedencia. Tabla Locpor				
Tipo de localidad donde radica (o) el migrante en México	Frecuencia	Porcentaje	Porcentaje Valido	Porcentaje Acumulado
urbano	540	68.0	70.2	70.2
rural	229	28.8	29.8	100.0
Total	769	96.9	100.0	
Omisiones	25	3.1		
Total	794	100.0		

El 70% de los entrevistados proceden de municipios urbanos y 30% de comunidades rurales o peri urbanas, (ver tabla Locpor).

Ciclo de vida de los migrantes (Tabla Cimi)				
	Frecuencia	Porcentaje	Porcentaje válido	Porcentaje acumulado
adolescencia	36	4.5	4.8	4.8
juventud	529	66.6	71.1	75.9
edad madura	143	18.0	19.2	95.2
vejez	36	4.5	4.8	100.0
Total	744	93.7	100.0	
Omisiones	50	6.3		
Total	794	100.0		

De acuerdo (a la tabla Cimi) sobre el ciclo de vida de los entrevistados, encontramos el 4.8% son adolescentes; 71.1% son jóvenes; edad madura 19.2%; y vejez 4.8%.

4 Motivos de migración en el estudio

Los motivos de migración son la base de la comprensión del fenómeno desde la perspectiva de los agentes. A continuación, se hará una revisión panorámica, con algunas reflexiones.

4.1.1 Motivos de migración en otros estudios

Los motivos de emigración, en un estudio realizado en la frontera norte, por la Secretaria de Trabajo y Previsión Social STPS citado en Fernández y Domínguez (2001: 273), (ver Gráfica M1), nos muestra que las razones de la migración de mexicanos hacia los Estados Unidos de 1993 a 1997, como principales son: la búsqueda de trabajo que representa el 54.41% y el empleo con 34.92%.

Por otra parte Escobar, Bean y Weintraub (1999:11) señalan como factores de fuerzas de atracción:

“La mayor desigualdad de ingresos, la demanda de mano de obra barata y la reorganización territorial y económica de Estados Unidos (y su propio proceso de cambio). . .”.

A la vez, plantean el doble discurso sobre migración que existe en EU., en el sentido de que:

“A partir de 1964, en los Estados Unidos ha sido posible atraer y emplear a grandes cantidades de inmigrantes indocumentados al mismo tiempo que se aparenta disuadirlos” (1999:12).

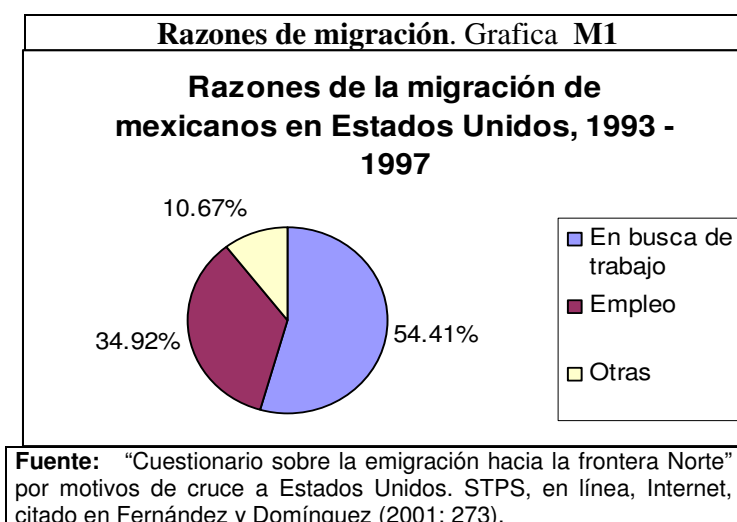

En la misma fuente Fernández. y Domínguez (2001: 272) plantean la predominancia de ciertos factores en los motivos en la migración en el caso de México, señalan que:

“... las razones económicas han sido por lo general las que han desencadenado la migración mexicana a Estados Unidos”

Respecto a las tendencias migratorias de México, estos mismos autores (2001: 272) afirman que:

“la migración mexicana a Estados Unidos es un fenómeno de más de un siglo, aunque reapunto en las últimas tres décadas del siglo XX”.

Los motivos de inmigración en Estados Unidos de acuerdo al Servicio de Naturalización e Inmigración en OIT (2000: 262) nos indica:

Alrededor del 70% de los inmigrantes admitidos en 1998 entraron utilizando la vía de la reunificación familiar. El segundo grupo más numeroso de inmigrantes fue admitido por motivos laborales o económicos (12%). La tercera categoría fue la de los refugiados y solicitantes de asilo (8%)...”.

En el documento de la Oficina Internacional de trabajo (2004: 8 y 9), apoyándose en los estudios de Martín y Widgren, señalan como fuerzas impulsoras de la migración: la pobreza, las guerras, el hambre y la represión, pero existen también otros elementos.

“... se incluyen la presión demográfica sobre unos recursos naturales escasos, la desigualdad de salarios o de ingresos entre los países ricos y pobres, la urbanización galopante... así como la creación de redes de migración por quienes han emigrado antes. Se reconoce, sin embargo, en general que tanto las diferencias crecientes entre los países como la falta de empleo remunerador, de trabajo decente, de seguridad humana y de libertades individuales contribuyen a explicar en gran medida la migración internacional actual.”

Coincidimos en resultados con estos puntos señalados en este trabajo cualitativo, con una lectura reflexiva bajo el paradigma del Sistema Mundial para incluirlas en las dimensiones históricas, culturales y sociológicas. Es por eso la importancia de un recorrido atento de casos, formulados en entramados estructurales, tramas y dramas de los agentes ante procesos de contexto donde sincroniza esta sinfonía en el capitalismo, estas problemáticas no distantes, ni disociadas.

4.1.2 Motivos de migración en este estudio

De acuerdo a nuestro estudio se centró en la pregunta abierta de ¿Cuáles son los motivos por los que te fuiste a Estados Unidos?. Recordando que partimos de ego migrante, por lo que se va a destacar principalmente en los factores de expulsión o impulsoras que percibe el migrante y es donde está centrada su problemática, teniendo claro que el fenómeno migratorio no se reduce a los factores de expulsión y que es importante considerar para dimensionar de manera más completa, los factores de atracción, como por ejemplo los que son desarrollados en los trabajos de Peña en Clan, Castillo, Álvarez y Manchón (2000: 345-396) y en Escobar, Bean y Weintraub (1999). Se opero de la siguiente manera en el estudio:

Primero se exploró y ordenó cierta similitud en las respuestas, para proceder a formular criterios aglutinadores que contuvieran las diversas respuestas, en las que se conjuntaron la mayoría, para darle un tratamiento distributivo en las proporciones de las diversas justificaciones.

Segundo, se encontraron las cuatro dimensiones en las que se agruparon los diferentes motivos, de acuerdo a la similitud en cierta orientación de la respuesta que plantea el migrante. La clasificación quedó de manera operativa como sigue:

MOTIVOS	Motivos por los que se fue el migrante, se clasificaron en cuatro categorías que agruparon de acuerdo a la naturaleza de la respuesta, tomando como una (la predominante o la más significativa) en este caso, cuando se manifestaran más de dos motivos.
Económicos	En esta categoría se consideran la gama de respuestas que hacen énfasis en los motivos, por los cuales los migrantes, señalan como causa principal de su desplazamiento hacia el otro país (centro), que responden a la necesidad de ganar más dinero, encontrar trabajo, pagar deudas, buscar mejores empleos, por la crisis de México, etc.
Familiares	En esta categoría se consideran la gama de respuestas que hacen énfasis en los motivos, por los cuales los migrantes, señalan como causa principal de su desplazamiento hacia el otro país (centro), cuando acompañan o tienen la responsabilidad de irse con un miembro de la familia, cuando buscan a un miembro de la familia, cuando adquiere una nueva relación familiar que implica un nuevo rol, por problemas familiares, etc.
Personales	En esta categoría se consideran la gama de respuestas que hacen énfasis en los motivos, por los cuales los migrantes, señalan como causa principal de su desplazamiento hacia el otro país (centro), en cuanto a superación personal, motivos personales, para buscar mejores ambientes, etc.

Placer	En esta categoría se consideran la gama de respuestas que hacen énfasis en los motivos, por los cuales los migrantes, señalan como causa principal de su desplazamiento hacia el otro país (centro), cuando se refieren a cuestiones: de conocer, salir de lo mismo, curiosidad, distracción, etc. Esta respuesta debe ser entendida en el marco sociocultural de las restricciones y limitaciones de la vida cotidiana, que se da en los accesos en que participa o puede participar el agente migrante en sus lugares de procedencia, al buscar experimentar otras posibilidades de aventuras, emociones y prácticas en el centro, tratando con esas experiencias y posibilidades de darle sentido a su vida, así como explorar la oferta imaginada de participación y relación social en los diversos campos de ese país.
--------	--

En la investigación encontramos las distribuciones de los motivos por los que se van los migrantes a Estados Unidos, de los 794 casos investigados, se omitieron 23 (por no estar contestadas o no estar claras las respuestas), quedando 771 como 100%. Los resultados son desglosados en la **tabla Mi1**:

- Los motivos económicos son el 69.6% (redondeado 70%) de las razones por las cual el agente se va al centro, es la primera causa de migración en esta investigación.
- El segundo motivo por el cual se van al centro es por motivos de placer, con el 15.2%.
- El tercer motivo de acuerdo a los resultados son las causas personales de los migrantes con el 7.7% y no muy distante y de manera casi empatada los motivos familiares con el 7.5%, aunque redondeados se toman los dos como el 8% en el análisis de la investigación (ver **gráfica M3**).

Encontramos las proporciones de los diversos motivos, la de placer casi duplica a los problemas familiares y personales y los problemas económicos son 4.66 más grande que el del placer, representando el 70% de todos los motivos.

Motivos por los que se fue el migrante (codificados) Tabla Mi1

Motivos	Frecuencia	Porcentaje	Porcentaje Valido	Porcentaje Acumulado
económicos	537	67.6	69.6	69.6
familiares	58	7.3	7.5	77.2
personales	59	7.4	7.7	84.8
placer	117	14.7	15.2	100.0

Total	771	97.1	100.0
Omisiones	23	2.9	
Total	794	100.0	

La preponderación de los problemas económicos, en los migrantes no esta desligada de algunos de los problemas personales y sobretodo familiares, hay también respuestas mixtas, que como ya se dijo tomamos la predominante, pero por lo general las preguntas se clasificaron de acuerdo a las categorías que se referían principalmente a los criterios eje.

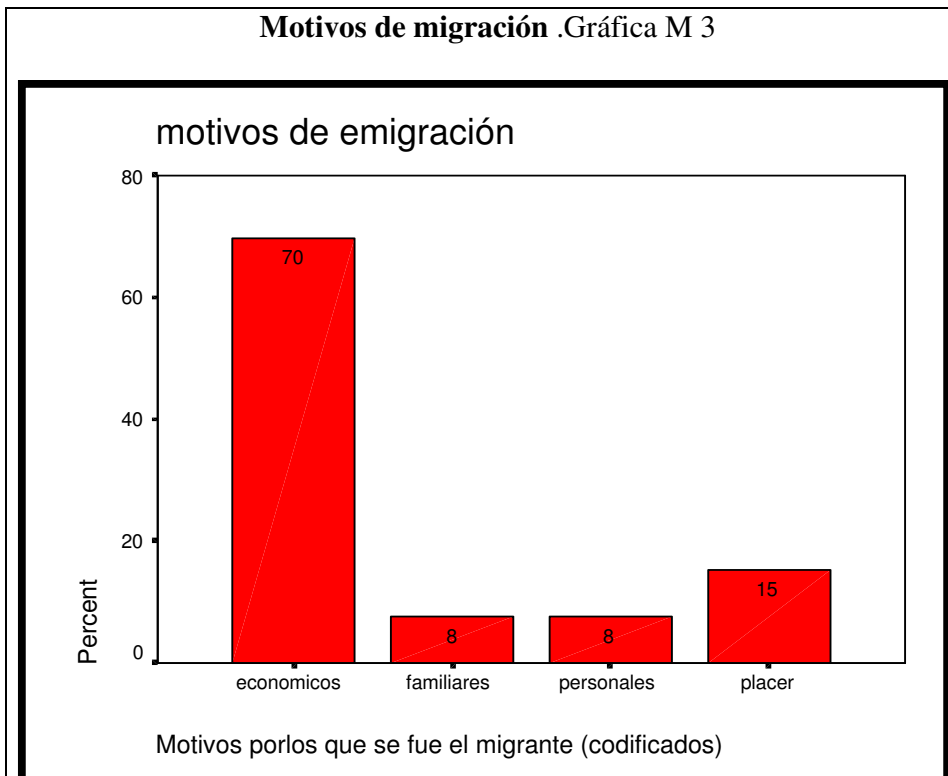

En la Gráfica M3 encontramos las proporciones de los diversos motivos, la de placer casi duplica a los problemas familiares y personales, representando el 15%, y los problemas económicos son 4.66 mas grande que el del placer, representando el 70% de todos los motivos.

Tabla cruzada del año en que estuvieron en EE.UU. y los Motivos por los que se fue el migrante (codificados). **Tabla M5**

Año en que estuvieron en EU.	económicos	familiares	personales	placer	Total
1945	1				1
1947	1				1
1948	3				3
1949			1		1
1950	1				1

1955	1				1
1956				1	1
1957	3			1	4
1959	1		1	1	3
1960	1				1
1962				1	1
1963	1				1
1964		1			1
1965	1				1
1967	1		1		2
1968	2		1		3
1969	1				1
1970	8		1	1	10
1971	3				3
1972	4				4
1973	2				2
1974	2		1	1	4
1975	5		2		7
1976	2	1		2	5
1977	1				1
1978	5			1	6
1979	8	2		1	11
1980	8	1	1	2	12
1981	4			1	5
1982	5			2	7
1983	5	2		3	10
1984	5			2	7
1985	13			3	16
1986	14	1	1	1	17
1987	6	1	1	2	10
1988	9	2		4	15
1989	10	3	3	4	20
1990	20	2	3	4	29
1991	19	4		2	25
1992	16	2	3	4	25
1993	14	2	2	3	21
1994	33	8	5	3	49
1995	39	4	5	8	56
1996	38		10	16	64
1997	50	4	3	11	68
1998	72	7	10	11	100
1999	54	4	4	12	74
2000	24	3		4	31
2001	3	1		2	6
Total	519	55	59	114	747

De los 794 casos en nuestra investigación hay 47 datos omitidos que representan el 5.9% y solo se dan 747 datos efectivos y validos, que se va a tomar como base, observamos:

Que los motivos de emigración inician bajo una problemática principal: motivos económicos, pero se van desplegando y van derivando también otro tipo de problemáticas y de motivos: personales, familiares y de placer, donde en una especie de autonomía y secularización social, adquieren vida propia en el entramado social y en las tramas personales, en los circuitos de los agentes, en las fracturas, descomposiciones y

recomposiciones de las familias o estados civiles y conyugales, en las reconfiguraciones sociales de los roles de los géneros y sus problemáticas, en los ciclos de vida y el recurso de la emigración en búsquedas de significados, en las formas como se entretrejen las redes sociales y familiares en comunidades dentro de la sociedad receptora, en las articulaciones de estas redes en circuitos laborales dentro del mercado laboral, en fin en procesos sociales que en procesos se han construido.

Hay también un proceso de aprendizaje colectivo informal, que se va tejiendo bajo ciertas circunstancias, un camino de posibilidades en el emigrar ante la crisis, la desigualdad abismal y la pobreza, me supongo el grado de desarrollo de infraestructura en estos años de crisis donde había mucha demanda para poder emigrar, prosperando los “coyotes”, las tecnologías apropiadas, las redes de organización, corrupción, complicidad y del negocio que creció en estas etapas, el descubrimiento de nuevas rutas, la diversificación de estrategia y modalidades de trucos para cruzar la frontera, etcétera.

La tabla **M5** se va a citar continuamente para interpretar los motivos económicos en el capítulo 4. 2.3; los motivos familiares en el capítulo 4.3; los motivos personales en el capítulo 4.4 y por los motivos de placer en el capítulo 4.5.

4.1.3 Distribución de los motivos por procedencia rural y urbana

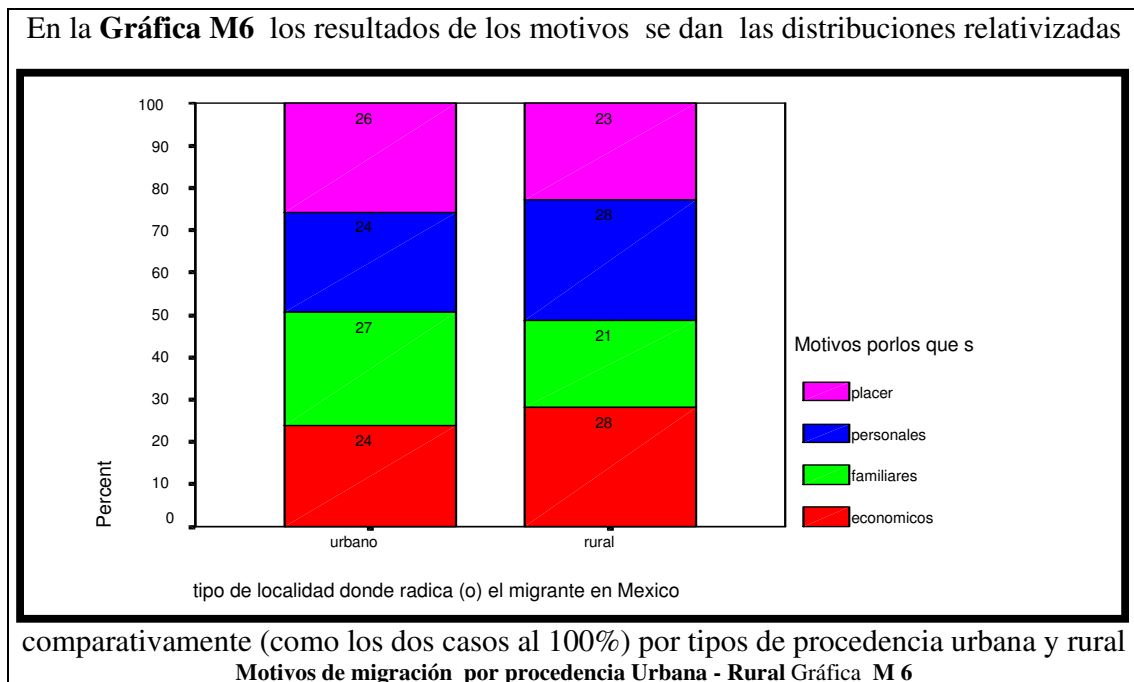

- La composición de acuerdo a la población de procedencia **rural**, las causantes de migración más importantes, son los económicos empatados con los personales representando el 28%; en segundo lugar se encuentran los motivos de placer con 23%; y no muy lejano en último lugar se encuentran los motivos familiares con 21%.
- Para los migrantes de procedencia **urbana** encontramos la siguiente ponderación de acuerdo con los motivos por los que se van: en primer lugar los motivos familiares con 27%; seguido inmediatamente por los motivos de placer con 26%; y en tercer lugar empatados los motivos económicos y personales con 24%.

Comparativamente los motivos económicos se dan más en la población rural con el 28% mientras que en la urbana es de 24%; los motivos familiares son el 21% en los rurales, es mayor con 27% en los urbanos; los motivos personales en las personas de procedencia rural es de 28% y en la población urbana es de 24%; Los motivos de placer para la población de procedencia rural es de 23% y el 26 % para los urbanos.

4.1.4 Distribuciones de motivos por género

De acuerdo a las diferentes composiciones de los agentes con relación a su género, tenemos las distribuciones de los motivos relativizadas en la gráfica **MG1**:

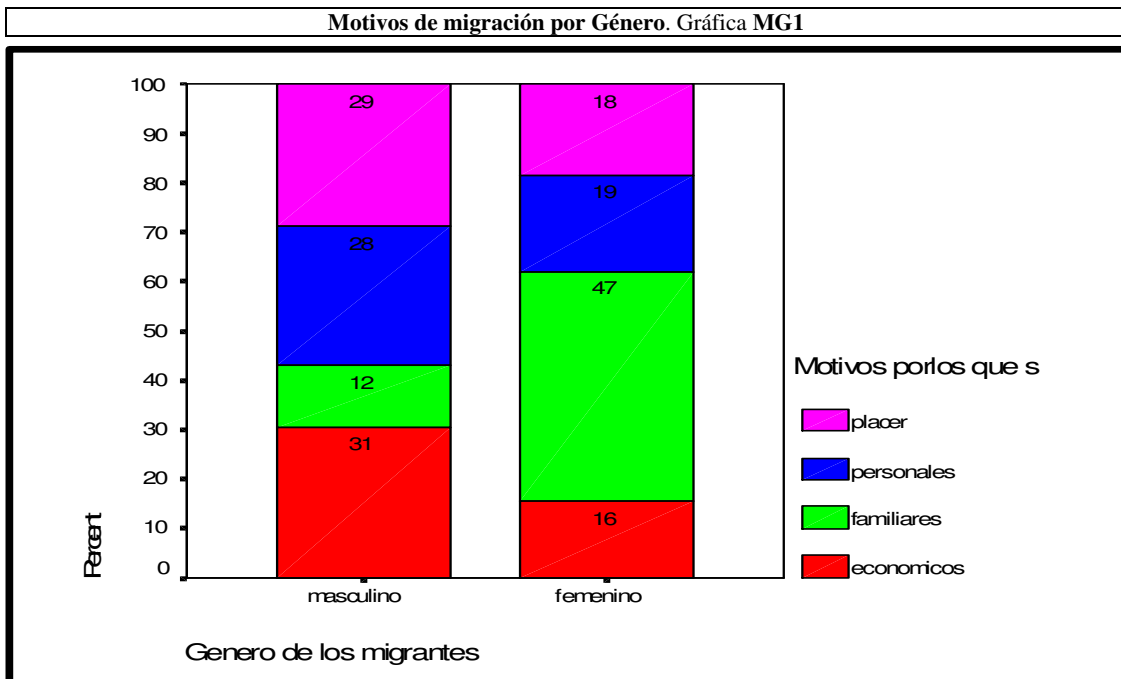

Estado civil del migrante * Motivos por los que se fue el migrante (codificados) * Genero de los

- Para el género **femenino** encontramos la siguiente composición con relación a los motivos: el motivo principal son los motivos familiares con 47%; en segundo lugar se encuentra los motivos personales con 19%; no muy distante se encuentra los motivos de placer con 18%; y por último los motivos económicos con el 16%.
- Para el género **masculino** el motivo principal es el económico con el 31%; en segundo lugar encontramos a los motivo de placer con 29%; no muy lejano en tercer lugar se encuentra referidos a los motivos personales con el 28% y por último los motivos familiares con el 12%.

Comparativamente se observan diferencias a simple vista que son más hombres relativamente los que se van por problemas económicos que las mujeres: 31% y 16%.

Los motivos familiares son muchos mayores en las mujeres 47% con referencia a los hombres 12%.

Los motivos personales son mayores en los hombres 28% al de las mujeres 19%.

Los motivos de placer son 29% para hombres y 18% para mujeres: Más adelante mostraremos que los motivos de placer en el recurso de migración son relativamente nuevo en las mujeres, según el análisis de nuestros casos, aproximadamente se presentan a partir 1983 cuando empieza hacer presencia este recurso de manera más frecuente en las migrantes.

4.1.5 Distribuciones de motivos por estado civil o conyugal

De acuerdo a las diferentes composiciones de los agentes con relación a su estado civil o conyugal, tenemos las distribuciones de los motivos relativizadas (ver gráfica **MECC1**). Estas son como sigue:

- Para los migrantes **solteros (as)** el mayor motivo de migración son los motivos personales con el 33%; en segundo lugar son los motivos de placer con 28%; en tercer lugar son los motivos económicos con 20% y casi, empatado porque los márgenes entre ellos no son muy distantes con el cuarto lugar motivos familiares con 19%.

- Para los migrantes **casados (as)** el motivo de mayor migración son los económicos con un 30%; en segundo lugar le siguen los motivos familiares con 26%; en tercer lugar los motivos de placer con 25 %; en cuarto lugar con motivos personales con 18%.

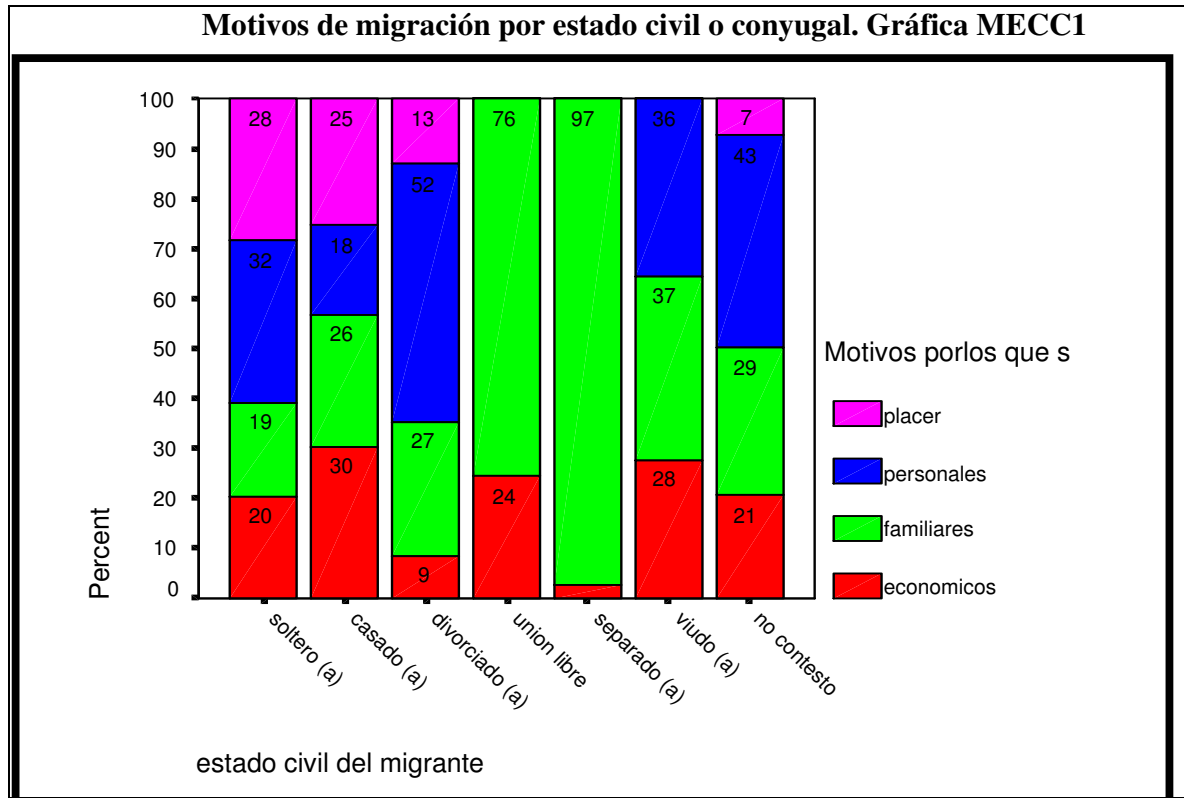

- Para los migrantes **divorciados (as)** el motivo de mayor migración son los personales con 51 %; en segundo lugar los motivos familiares con 27%; en tercer lugar son los motivos de placer con 13%; en cuarto lugar los motivos económicos con 9 %.
- Para los migrantes de **unión libre** encontramos en su mayoría motivos familiares con 70%; y motivos económicos con 24%.
- Para los migrantes **separados** los motivos principales son familiares con 97%; y aproximadamente el 3% económicos.
- Para los migrantes **viudos (as)** los motivos familiares son los principales con 36%; no muy lejano se encuentra el segundo motivo que son los personales con 37%; y por último los motivos económicos con 28%.

- Comparativamente observamos que los **motivos familiares** tienen mayor presencia según esta gráfica, en los migrantes separados y en los de unión libre con 97% y 76%; en las viudas (os) es el motivo principal en 37% de los casos. Conforman el segundo motivo más frecuente con los divorciados con el 27% y también con los casados con 26%. Para los solteros estos motivos ocupan el cuarto lugar con 19%.
- Los **motivos económicos** representan el 20% para los solteros; 30% para los casados; 9% para los divorciados 24% para los de unión libre, 3% para los separados, 28% en el caso de los viudos.
- Los **motivos personales** son mencionados como los más importantes por 33% solteros; 18% casados; para los divorciados 51%; para los de unión libre y separados no hubo casos y para los viudos 37%.
- Los **motivos de placer** fueron citados por 28% de solteros; 25% casados; para los divorciados 13%; para los de unión libre, separados y para los viudos no hubo casos.

4.1.6 Distribuciones de motivos por perfil compuesto: género y estado civil o conyugal.

Con el análisis del perfil compuesto por **género femenino y estado civil o conyugal** de acuerdo las distribuciones (ver la tabla **Mgec1** en anexos), y están representadas en la gráfica **Mgecm1** a continuación:

- **Solteras.** De 89 casos generales donde aparecen, están cuantificados de la siguiente manera 53 casos de motivos económicos que relativizados representan el 60%; familiares con 9 casos que representan 10.11%; motivos personales con 13 casos que representan 14.6%; y de placer que son 14 casos representando 15.7% del total de los motivos por los cuales se van las solteras
- **Casadas.** De 97 casos generales donde aparecen, están cuantificados de la siguiente manera: 55 casos de migración por motivos económicos que relativizados representan el 56.7%; familiares con 23 casos que representan 23.7%; personales con 3 casos que representan 3%; y de placer que son 16 casos representando 16.49% del total de los motivos por los cuales se van las casadas.

- **Divorciadas.** De 3 casos generales donde aparecen, están cuantificados de la siguiente manera 2 casos de motivos económicos que relativizados representan el 66.6%; familiares con 1 casos que representan 33%; personales con 0 casos que representan 0%; y de placer que son 0 casos representando 0% del total de los motivos por los cuales se van las divorciadas.
- **Unión libre.** De 1 casos generales donde aparecen, están cuantificados de la siguiente manera 1 casos de motivos económicos que relativizados representan el 100%; de los demás motivos que son 0 casos representando 0% del total de los motivos por los cuales se van las mujeres de unión libre.
- **Separadas.** Hubo de 6 casos donde aparecen este estado conyugal, están cuantificados de la siguiente manera 2 casos de motivos económicos que relativizados representan el 33%; Familiares con 4 casos que representan 66%; personales con 0 casos que representan 0%; y de placer que son 0 casos representando 0% del total de los motivos por los cuales se van las separadas.
- **Viudas.** De 8 casos generales donde aparecen, están cuantificados de la siguiente manera 6 casos de motivos económicos que relativizados representan el 75%; Familiares con 1 casos que representan 12.5%; personales con 1 casos que representan 12.5%; y de placer que son 0 casos representando 0% del total de los motivos por los cuales se van las viudas.

En una comparación entre el estado civil o conyugal de las mujeres, podemos observar que entre casadas y solteras los motivos principales son los económicos con 56.7% y 60% respectivamente. La principal diferencia se da ligeramente entre los motivos familiares que son más frecuentes entre las casadas con 23.7% en comparación con 10.11% de las solteras, mientras los motivos personales más frecuentes en las mujeres solteras 15% a diferencia de las casadas con 3%, estas diferencias en los motivos por emigrar distinguen grados de compromiso y autonomía entre las mujeres casadas y solteras.

Los motivos económicos también predominan entre mujeres en unión libre y las viudas. A diferencia de los demás estados civiles o conyugales, en el caso de las separadas los motivos familiares son los más frecuentes.

Aparentemente en las mujeres divorciadas, en unión libre, separadas y viudas no se presentan motivos de placer a diferencia de las casadas y de las solteras.

Es posible suponer que esto se debe al grado de exigencia inmediata de atención a las necesidades materiales y el compromiso con los miembros de la familia que están bajo su responsabilidad como jefe de familia. Entre las viudas y las solteras hay una similitud aparente en la representación con relación a los motivos personales y cierto grado de autonomía entre ellas, de 12.5% de dichos motivos para las viudas y de 14.6% para las solteras.

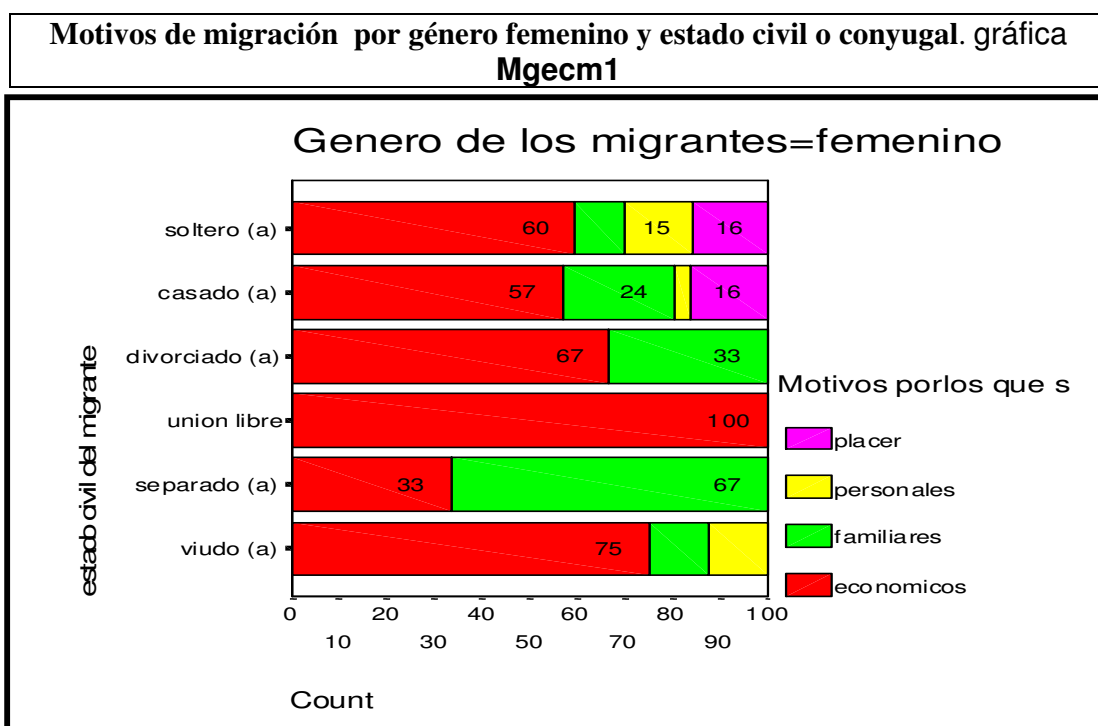

En cuanto al perfil compuesto por **género masculino y a su estado civil o conyugal**, las distribuciones (ver la tabla **Mgec1** en anexos), son como sigue, y están representadas en la gráfica **Mgecm2**:

- **Solteros.** Los 197 entrevistados reportados como solteros están cuantificados de la siguiente manera: en 128 casos migraron por motivos económicos que relativizados representan el 65%; 9 casos por motivos familiares que representan 4.6%; por motivos personales 19 casos que representan 10%; y por placer 41 casos representando 20.8% del total de los motivos por los cuales se van los solteros.

- **Casados.** De 331 casos generales donde aparecen, están cuantificados de la siguiente manera: 265 casos por motivos económicos que relativizados representan el 80%; por motivos familiares con 6 casos que representan 1.8%; motivos personales con 18 casos que representan 5.4%; y por placer 42 casos representando 12.6% del total de los motivos por los cuales se van los casados.
- **Divorciados.** De 5 casos generales donde aparecen, están cuantificados de la siguiente manera: 1 caso por motivos económicos que relativizados representan el 20%; familiares con 0 casos que representan 0%; personales con 2 casos que representan 40%; y de placer que son 2 casos representando 40% del total de los motivos por los cuales se van los divorciados.
- **Unión libre.** Hubo 3 casos generales donde aparecen, y están cuantificados de la siguiente manera: 2 casos por motivos económicos que relativizados representan el 66% y por motivos familiares con 1 caso que representa el 33%; no hubo casos por motivos personales ni por motivos de placer representando el 0% por cada uno.
- **Separados.** En el único caso donde aparece este estado civil o conyugal, el individuo migró por motivos económicos que relativizados representan el 100%; y 0% los demás motivos por los cuales se van los separados.
- **Viudos.** También hubo 1 sólo caso general con este estado civil o conyugal, y también la migración fue por motivos económicos que relativizados representan el 100%; y 0% los demás motivos por los cuales se van los viudos.

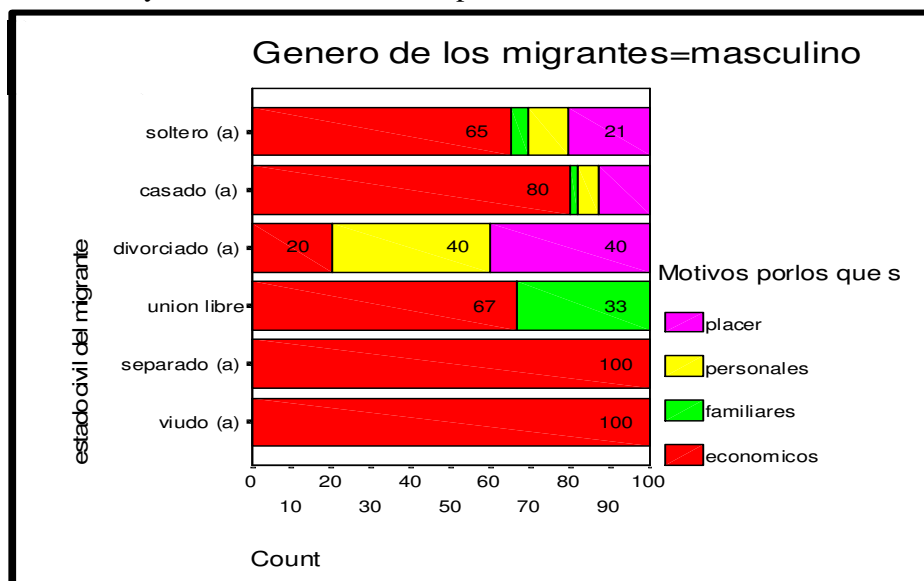

En una comparación entre los hombres basada en los estados civiles y conyugales, podemos observar que para casados y solteros los motivos económicos son prioritarios, pero son más frecuentes en los casados con 80%, a diferencia de 65% de los solteros. Es probable que en los casados esto refleja el grado de compromiso como cabeza de familia para resolver las necesidades inmediatas, mientras los grados de autonomía y hedonismo son mayores en los solteros y por lo tanto un 10% migraron por motivos personales y 20.8% por motivos de placer, que a diferencia de los casados los motivos personales son de 5.4% y los motivos de placer son de 12.6%; la diferencia en cada categoría es de casi un poco menos del doble. En los casos de separados y viudos el 100% de los entrevistados fueron por motivos económicos pero es difícil establecer un patrón que se podría generalizar debido a que hubo únicamente 1 caso de cada grupo.

Lo más interesante es la distribución de los motivos en los divorciados donde se mencionan razones de placer y personales en 40% de los casos respectivamente. Una vez más sería difícil generalizar este patrón hasta no tener más casos; aquí únicamente fueron entrevistados 5 en total.

5 Motivos por factores económicos

Debido a que se confirma la importancia de los motivos económicos como causa principal de la migración, se considera necesario una discusión y análisis más profunda al respecto. En primer lugar, se desglosa de manera general los casos donde aparecen diversas palabras relacionadas con aspectos económicos en las entrevistas como: pobreza, económico o económicos, economía, crisis. En el siguiente apartado 4.6.1 se presenta información general de manera cronológica sobre años de migración y circunstancias económicas en el país.

En un estudio sobre las causas de la migración hacia Estados Unidos, Tuirán, Partida y Ávila (Conapo: 2000:1) plantean los elementos económicos como principales dentro de los procesos históricos:

“La migración es un proceso dinámico y, por lo tanto, la importancia atribuida y el peso específico asignado a cada factor tiende a variar con el tiempo en la decisión de migrar. Por ejemplo, diversos autores sostienen que los factores vinculados con el lado de la oferta-expulsión cada vez son más cruciales, sobre todo a partir de la década pasada, debido a la incidencia de factores tales como el acelerado crecimiento de la fuerza de trabajo mexicana, la profunda reestructuración de la economía, las crisis recurrentes que ésta ha experimentado en los últimos tres lustros y las devaluaciones constantes del peso, los cuales han influido negativamente sobre el empleo y los salarios de los trabajadores mexicanos, aumentado las ganancias esperadas de la migración e intensificado las presiones migratorias hacia Estados Unidos. En este escenario, no debe sorprender que la emigración hacia Estados Unidos se haya acelerado desde los años ochenta. De hecho, al tomar en cuenta el agudizamiento de las disparidades económicas entre México y Estados Unidos y la secular tradición migratoria a Estados Unidos, llama la atención que la migración no haya adquirido en el pasado reciente una escala aún mayor.”.

Los motivos de migración con mayor presencia en los migrantes entrevistados para este estudio se refieren a los problemas económicos. Estos motivos -móviles de acción- representan en nuestro estudio el 70% de los motivos en general. Al mismo tiempo, es importante recalcar que estos motivos tienen diversos ángulos de problemáticas que a continuación exponemos en los testimonios y en las interpretaciones de ellos.

- Con relación directa a la palabra **pobreza** se encontraron en la estadística léxica su utilización en las siguientes entrevistas: 782, 739, 667, 552, 489, 308, 74, 29 que representan el 1% de las respuestas totales del trabajo de campo.
- Con relación directa a la palabra **económicos** se encontraron en la estadística léxica 20 entrevistas que representa el 2.51% de las respuestas totales del trabajo de campo. Con relación directa a la palabra **economía** se encontraron en la estadística léxica 63 entrevistas que unidas a las 20 entrevistas ya mencionadas, da un total de 83 que aluden a problemas económicos y economía, y representan el 10.45% de las respuestas totales del trabajo de campo.
- Con relación directa a la palabra **crisis** se encontraron en la estadística léxica que hubo 15 entrevistas que representan el 2% aproximadamente de las respuestas totales del trabajo de campo.

Los factores económicos por los que se fue el migrante, se sub clasificaron de acuerdo a una segunda exploración de acuerdo a las respuestas de los migrantes, en tipologías de los problemas económicos por los cuales se va el migrante ver **esquema Pe**, que se pudieron desplegar posteriormente en 12 categorías (más analíticas), que se agruparon de acuerdo a la naturaleza de la respuesta, tomando como una (la predominante o la más significativa) en este caso, cuando se manifestaran más de dos motivos.

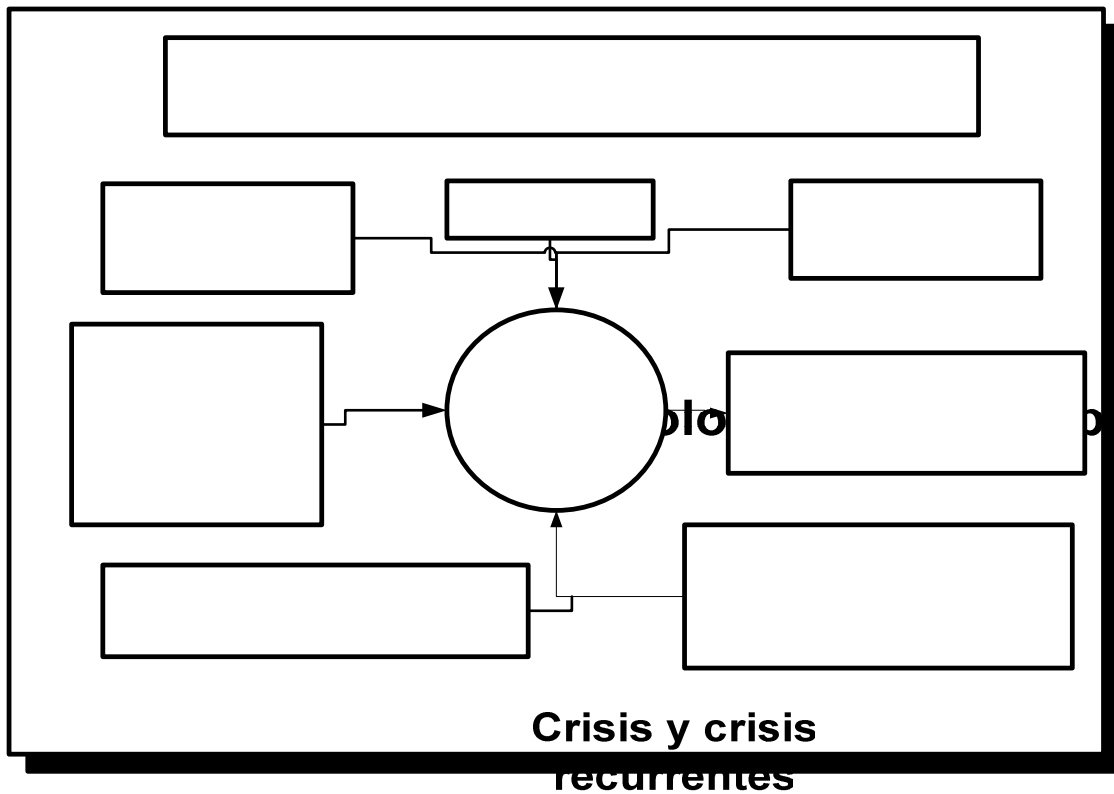

problemas económicos del migrante.

Pobreza

Las categorías económicas no son ajenas unas de otras, por ejemplo, salarios bajos con lumpen proletarianización del trabajador, pero se procedió operativamente a apegarse más a la respuesta del migrante, también es importante aclarar que las respuestas categorizadas suman un poco más que los motivos económicos, porque si se sumaron las respuestas económicas que estaban en segundo término en las diferentes contestaciones de los migrantes, por ejemplo una respuesta que decía:

Repercusiones de la crisis en otras capas sociales, la proletarianización de casos en las clases medias y la pequeña burguesía

Causar economías de migración

“Primeramente por desempleo en los estados unidos y segundo por adquirir dinero de estados Unidos. (entrevista 866)”

Esta respuesta anteriormente fue clasificada dentro de los motivos de placer, por prioridad significativa, pero en esta segunda revisión, se incluyó la respuesta económica dentro de la categoría de salarios bajos. Estas categorías requieren una nueva revisión para su reclasificación y su articulación, pero panorámicamente se puede tener una ponderación general de los problemas económicos.

Agotamiento de fuentes de trabajo y trabajo mal pagado (bajos salarios)

5.1.1 Los factores económicos que promueven la emigración

En una primera clasificación agrupada por problemas económicos y por la naturaleza de respuesta son:

Salarios bajos

En esta categoría se consideran la gama de respuestas que hacen énfasis en los motivos económicos por los cuales los agentes emigran, una de las principales condicionantes a trabajar es la “necesidad”, entendida como la relación social existente entre el conjunto de satisfactores que se adquieren a través de la remuneración (pago) por el trabajo, como requerimientos materiales indispensables en mercancías y servicios para sobrevivir y reproducirse de los agentes que solo tienen su fuerza de trabajo. Siendo una de las demandas permanentes del migrante para trabajar y buscar trabajo.

Dentro de esta categoría se incluyó las respuestas referidas a la “necesidad”, a la respuesta que señalaba en general motivos económicos, a las demandas de ganar más dinero, dólares, pagar deudas, mejores pagos, a su situación económica o denunciaban los bajos salarios que hay en el lugar de origen en la periferia.

Falta de trabajo o empleo

En esta categoría se consideraron las respuestas que hacen énfasis principalmente a la denuncia de falta de trabajo, a la búsqueda de trabajo, a la oferta de trabajo en el centro, a las relaciones previas que se establecieron en una oferta de trabajo en específico en el centro, etcétera.

Crisis y crisis recurrente

En esta categoría se incluyeron respuestas que hacían referencia a los problemas económicos que irrumpen en el país de manera general, generando inestabilidad e incertidumbre por las carencias generalizadas a toda la población, o a las respuestas que hacen referencia directa sobre crisis, principalmente.

Mejorar las condiciones de vida

En esta categoría se consideraron las respuestas que sugirieran: mejorar las condiciones de vida personales o familiares, o que mencionaran desarrollo, mejor nivel de vida, etcétera.

Emprendedor o forma de financiamiento

Las respuestas que se incluyeron dentro de esta categoría fueron las que hacían referencia a una intencionalidad económica concreta para el futuro, alcanzada por medio del trabajo, ejemplo hacer su casa, juntar dinero para los estudios, juntar dinero para la boda, ahorrar, poner un negocio determinado, comprar bienes con cierta dificultad de adquisición para el agente en la periferia, complementar o realizar un proyecto en un tiempo determinado, etcétera.

Ayudar económicamente a la familia

Son las respuestas que hacían referencia a una obligación solidaria de alguno de sus miembros de la familia por complementar o mejorar el ingreso, apoyar económicamente, o responsabilizarse por parte de algún miembro, por ejemplo mantener estudios de los hermanos, etcétera. Son estrategias de ayuda, apoyo, o de mejora en la que participa un miembro de familia sobre los otros, por lo general no es cabeza de familia.

Pobreza

En esta categoría se incluyó directamente a las respuestas que directamente señalaban la palabra pobreza, las que hacían referencia a las carencias de los suministros básicos, a las que enfatizaban las limitaciones de sus posibilidades económicas, principalmente.

Mejorar los trabajos (empleos)

Se refiere a encontrar un mejor trabajo, haciendo hincapié a las condiciones laborales del trabajador, excluimos en esta categoría los casos que hacen referencia a los salarios, porque hicimos una categoría especial referente a los salarios.

Problemas del campo

Son aquellos diversos motivos referidos a los problemas en la producción, distribución o consumo del trabajo agrícola, incluyendo cuando se manifestaba de manera implícita la falta de trabajo en las actividades agrícolas.

Lumpenproletarización de las clases trabajadoras

Se refiere a las respuestas explícitas, donde se manifestaba la imposibilidad de mantener con un bajo salario la reproducción económica familiar, es decir, donde no alcanza el salario a mantener en sustento de manera individual o familiar, comida, educación, renta de habitación, etcétera.

Proletarización de las clases medias y la pequeña burguesía

Se refiere a las respuestas que manifestaban procesos donde perdían (por crisis, endeudamiento, falta de capital, etc.) pequeños bienes, negocios o empleos, las clases que tenían otro estándar de vida, quedándose solo con su fuerza de trabajo para venderla como migrantes.

Rezago, asimetría con la economía regional

Son respuestas asociadas a las limitaciones e implicaciones que existe en la economía local (donde se ubicaba el agente) y las desventajas existentes con otras regiones urbanas y comerciales.

Los resultados de los factores económicos fueron los siguientes, ver **tabla Faceco**

Factores económicos por los cual se va el migrante **Tabla Faceco**

Factores Económicos	Frecuencia	Porcentaje	Porcentaje Valido	Porcentaje Acumulado
Salarios bajos	220	27.7	37.9	37.9
Falta de trabajo o empleo	122	15.4	21.0	59.0
Crisis y crisis recurrentes	66	8.3	11.4	70.3
Mejorar condiciones de vida	63	7.9	10.9	81.2
Emprendedor o formas de financiamiento	38	4.8	6.6	87.8
Ayudar económicamente a la familia	23	2.9	4.0	91.7
Pobreza	18	2.3	3.1	94.8
Mejorar condiciones de empleo	12	1.5	2.1	96.9
Problemas en el campo	8	1.0	1.4	98.3
Lumpenproletarización de las clases trabajadoras	5	.6	.9	99.1
Proletarización de las clases medias y P.B.	4	.5	.7	99.8
Rezago y problemática regional económica	1	.1	.2	100.0
Total	580	73.0	100.0	
Omisiones	214	27.0		
Total referidos	794	100.0		

Encontramos que dentro de los motivos económicos por los cuales se emigra, son: por **bajos salarios** representa el de mayor frecuencia con 27.7% del porcentaje.

El segundo motivo económico más frecuente con el 15.4% es el que hace referencia a la **falta de trabajo**.

El tercero es las **crisis y las crisis recurrentes** con el 8.3%, no muy alejado es **mejorar las condiciones de vida** con un 7.9%.

Los migrantes que se van con objetivos claros para cumplirlos y regresarse que denominaos **emprendedores** son el 4.8%.

Los agentes que migraron por **ayudar económicamente a la familia** representa un 2.9%.

Los motivos de **pobreza** son del 2.3%;.

El 1.5% señala para **mejorar condiciones de trabajo**.

El 1% lo atribuye a algunos de los **problemas del campo**.

El .6% señala la problemática de la **lumpenproletarización de las clases trabajadoras**.

El .5% señala la **proletarización de las clases medias**.

El .1% habla del **rezago social**, también existe un 27% de motivos no relacionados directamente con la economía.

Es importante aclarar que existen factores económicos que están implícitos o articulados en otros, la clasificación se respetaba, pero en la realidad están articulados. Les presentamos los resultados de este análisis.

Se incrementa un 3% más a los problemas económicos, ascendiendo al 73%, porque en estos si se incluyeron los motivos secundarios.

Un segundo esbozo que trata de articular los factores señalados en una tipología de los problemas económicos y sus relaciones, lo muestra la **esquema Mem** ya dentro de un esquema de sistema mundial, que tanto como las crisis y los bajos salarios no son considerados factores endógenos de un país, sino entran en las relaciones internacionales de los poderes económicos y de otro tipo fuerzas externas e internas, sobre todo la crisis y las crisis recurrentes tienen una relación con la economía externa, ver por ejemplo entre otros a Chomsky (2001) que analiza la deuda externa de América latina (como factor de crisis), y un efecto al interno “paralizante” en la planta productiva y un factor devastador social, recordemos que en México han existido en más de 25 años cerca de 10 crisis, con diferentes magnitudes, 4 severas (1976, 1982, 1987, 1994), 1 aguda (1988), 5 moderadas (1985, 1990, 1994, 1995 y 1998) ver a Heat (2000), también sobre las crisis ver a Bendesky en (Proceso 9/2001), un recuento rápido en Aguayo (2002), sobre los efectos sociales en la emigración Escobar, Bean y Weintraub (1999).

Sobre la pobreza en México Boltvinik y Hernández (1999) y varios artículos sobre los estudios de pobreza en Boltvinik (economía moral, en el periódico la Jornada), un esbozo más detallado sobre cronología en relación a las olas de migración (con

testimonios) y problemas económicos lo vamos a ver a continuación en el siguiente apartado.

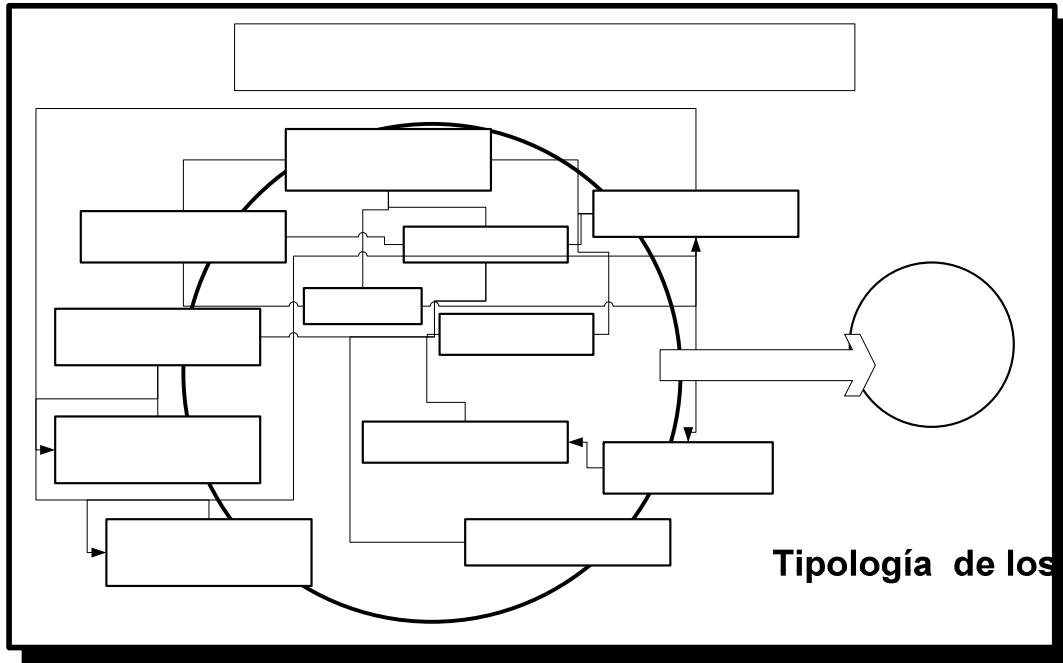

Tipología de los motivos económicos

De acuerdo a la **esquema Mem** podemos sugerir las relativas relaciones, implicaciones y efectos, entre las crisis y su relación con los bajos salarios, la falta de empleo, su repercusión con la pobreza, la lumpenproletarización de las clases trabajadoras, las repercusiones de la crisis recurrentes en la proletarianización de las clases medias y de la pequeña burguesía, la búsqueda por parte de los agentes en mejores condiciones de vida y de condiciones de trabajo a través de la migración, las crisis y otro tipo de problemas que repercuten en el campo, la pobreza y el rezago social en las regiones, y el recurso de la emigración como una forma de financiar proyectos emprendedores o personales de los migrantes.

Ayudar económicamente a la familia

Mejorar las condiciones de vida

bajos salarios

Pobreza

Mejorar las condiciones de trabajo

Falta de empleo

Problemas económicos en la periferia

lumpenproletarización de las clases trabajadoras

Rezago, asimetría con la economía regional

Proletarianización de las clases medias y la pequeña burguesía

Emprendimientos financieros

5.1.2 Aproximación a una cronología de las oleadas de la emigración y crisis recurrentes

Los diversos testimonios recopilados de los migrantes fueron ordenados cronológicamente de acuerdo a los años referidos y a las diversas crisis y situaciones de desigualdad social y pobreza. En esta sección relacionamos testimonios de los migrantes por motivos económicos con datos y análisis que señalan los problemas económicos de la gente. La exposición de los impactos en la percepción de ellas que hacen los migrantes como motivos principales (causales de la migración), acompañadas de interpretaciones de diversos investigadores economistas, politólogos, sociólogos, antropólogos, etcétera, así como datos e indicadores económicos sociales para darnos cuenta de cierta situación social que corresponde a ese momento y los matices de las crisis en México, como esbozo de contextualización del discurso de los migrantes con los problemas económicos existentes, para darnos idea de lo que sucedía en la periferia (en este caso, México) con reflexión dentro del sistema mundial.

La emigración desde México hacia Estados Unidos tiene sus raíces a finales del siglo XIX, cuando se emprendieron grandes obras de infraestructura (ferrocarriles, presas y sistemas de riego) en el suroeste de Estados Unidos, se expandió la agricultura comercial y la minería de esa región, y la mano de obra comenzó a ser contratada de manera sistemática por enganchadores (Escobar, Bean y Weintraub 1999:7). En diversos momentos, las oleadas de migración corresponden a situaciones económicas y políticas identificables y la predominancia de los factores económicos ha estado presente entre los factores de expulsión desde sus inicios **aunque los factores de atracción también son relevantes**. Por ejemplo, Massey, Alarcón, Durand y Gonzáles (1991:51) dicen:

“La situación política en México generó un amplio contingente de masas empobrecidas provenientes del medio rural, mientras que en Estados Unidos, la integración de los estados del suroeste a la economía nacional propició una demanda continua de mano de obra barata.”

Sin embargo, generalmente, la percepción del migrante hace énfasis en los factores de expulsión.

Nuestra cronología comienza en 1945 por ser el primer año de migración reportado por los migrantes entrevistados.

1945

La descripción sobre esa época la hacen Escobar, Bean y Weintraub (1999:7-8):

La segunda guerra Mundial no sólo produjo un gran aumento en la mano de obra, sino también el primer acuerdo formal de trabajadores huéspedes entre México y los Estados Unidos. El programa bracero, como fue conocido en México, estipulaba la migración temporal legal de mexicanos a los Estado Unidos, sobre todo para desempeñar labores agrícolas.”

Sobre los flujos migratorios, Alba (01,07,2002) puntualiza:

México proporcionó aproximadamente 4.5 millones de trabajadores a los Estados Unidos durante este período, y más de 500,000 obreros emigraron cada año a finales de los 1950s.

Se destaca económicamente en esos momentos, según Aguayo (2000: 199) que el poder adquisitivo del salario mínimo en el periodo de 1940 a 1946 fue de -19.60%.

Testimonio

Por lo mismo que teníamos, pos pensábamos que haber si nos mejorábamos allá con el dinero, que rinde mas y nos toco la suerte que logramos irnos. (entrevista 363). (Año de migración 1945, 21 años de edad en la época en que en que se fue, casado, sin estudios)

En un balance reflexivo sobre la migración, el migrante (de la entrevista 363) apuesta en el riesgo asumido (de manera colectiva familiarmente, se supone), a no perder mas de lo que no tiene aquí, yéndose, y en la suerte del azar y la ocasión, el cumplimiento de cierta expectativa implícita, en el mismo designio.

1948

El México rural transitaba a su industrialización, las demandas sociales de la revolución aún no consolidaban mayor cobertura del proyecto en diversos servicios: agua, salud, educación, trabajo, tierra, etcétera.

Testimonios

La pobreza. (entrevista 74). (año de migración 1948, analfabeta, ciudad pequeña, 11 miembros de familia actualmente).

Porque aquí, el trabajo, mi esposo no tenía un trabajo fijo. (entrevista 63). (año de migración 1948, 19 años de edad en la época en que se fue, nivel de estudios sexto de primaria, comunidad rural).

No pues ahora si que la misma la misma situación económica de uno a veces anda uno sin trabajo, bueno pos la condición económica, trabajando uno pues no dice que vive muy bien pues no, no la lleva una muy apretada pues no, por que por siempre gracias a dios el trabajo es pesado pero pues si da para ir sobreviviendo, no muy sobrado pero si. (entrevista 390). (año de estancia 1947-51, 21 años de entonces, comunidad rural).

La pobreza hace errante a la gente, recorre los baldíos patrimoniales, la falta de promesa de vida implícita en la pobreza. (entrevista 74). La mujer (entrevista 63) habla de constante inestabilidad laboral de su marido, que garantizaba tiempos de no trabajo- no ingreso - y de austeridad, incertidumbre que agotó la paciencia. Con trabajo pesado (entrevista 390) sobrevive aunque sea apretado.

1950

En esta época, Escobar, Bean y Weintraub (1999:75) señalan:

“De 1950 a 1977... La desigualdad disminuyó, pero un efecto secundario importante fue la marginación de las áreas rurales: esta dinámica de cambio y desarrollo era distintivamente urbana, a pesar y junto con los cambios que tuvieron lugar en las áreas rurales, donde campesinos pobres se sentían cada vez más incapacitados para retener el control de su tierra y su producción, o de invertir y mejorar la productividad”.

El poder adquisitivo del salario mínimo en el periodo de 1946 a 1952 fue de -13.40%, como lo refiere Aguayo (2000: 199).

Testimonio

Es que aquí en México consideraba yo no alcanzaba a mantener, por eso me fui a los Estados Unidos. (entrevista 583). (Año de migración 1950, 22 años entonces, estancia 23 años).

No había forma de mantenerse, aún trabajando (entrevista 583). Decisión que toma distancia para recorrer otros caminos decisiones.

1957

De acuerdo a Aguayo (2000: 199) el poder adquisitivo del salario mínimo en el periodo de 1952 a 1958 fue de 27.60%.

Escobar, Bean y Weintraub (1999:75) plantean en esos años:

“...la mayoría de los analistas convienen en que la pobreza y la extrema pobreza cayeron en términos relativos durante 1957-1977.”

Testimonio

En ese tiempo me juí de brasero porque aquí no había manera de vivir de mantenerse uno. (entrevista 587). (Periodo de migración 1957- 1960, hombre, 66 años actualmente, 11 miembros de familia, sin estudios, ciudad chica).

La historia de los migrantes es común, se repite en diferentes nombres, son las condiciones sociales que imposibilitan a las personas, al hacerlo indefenso a las situaciones económicas, hacen dudar a las personas de su capacidad social que depende de su capacidad económica (entrevista 587).

1959

La situación económica que se destaca es el poder adquisitivo del salario mínimo en el periodo de 1958 a 1964 fue de 56.70%, lo dice Aguayo (2000: 199).

Testimonio

Pos aprovechar algo, a ver si ganaba más dinero veda, o sea que más comodidad. (entrevista 623). (Año de migración 1959, comunidad rural, primaria, 18 años de entonces).

Dinero - comodidad es un binomio (entrevista 623), a la antinomia carencia – incomodidad. De acuerdo con un estudio de Hernández Laos – Boltvinik la pobreza en México en 1963 era de 77.5% de la población y la pobreza extrema era del 69.5%. Boltvinik y Hernández (1999:91).

Se termina en 1964 el programa bracero, señalan Escobar, Bean y Weintraub (1999: 8).

1968

De acuerdo con un estudio de Hernández Laos – Boltvinik la pobreza en México en 1968 era de 72.6% de la población y la pobreza extrema era del 56.7%. Boltvinik y Hernández (1999:91).

El poder adquisitivo del salario mínimo en el periodo de 1964 a 1970 fue de 24.70%, el Universal 1999 en Aguayo (2000: 199).

Testimonios

Pos quise superarme un poco quise superarme porque lo que ganaba uno aquí lo que ganaba pues no rendía para nada y me daba unas vueltas para ver si juntaba algo de dinero que es mas elevado el dinero de allá al dinero de aquí.

Precisamente era cuando estaba recién casado porque aquí no encontraba trabajo había trabajo pero te daban muy poco dinero. (entrevista 198). (Año de migración 1968, 17 años de edad en la época que se fue, nivel de estudios de primaria, comunidad rural).

Superación personal – laboral, reflejada en retribución – rendimiento, hace del agente un migrante recurrente frente al inicio de formar una familia y patrimonio (entrevista 198).

1970

La pérdida de población mexicana derivada de la migración internacional (oleadas de migrantes) por la década de 1960 a 1970 fue de 260,000 y 290,000 lo dicen Fernández, R. y Domínguez, J. (2001: 274).

Por otro lado, Boltvinik (19 / 07/ 02: 24) desarrolla:

“En los años setenta (terminando en 1981 o 1982, cuando los datos lo permiten), última fase del desarrollo hacia adentro o de sustitución de importaciones que ya ha agotado sus potencialidades. La política salarial protege los salarios reales que hasta 1980 continúan creciendo, aunque el punto máximo de la participación de los salarios en el producto (la llamada distribución funcional del ingreso) se alcanza en 1976. Las oportunidades para el bienestar social aumentan como resultado tanto de logros medios crecientes (en consumo público y privado, en educación y tiempo disponible) como una mayor igualdad en los ingresos (única dimensión de la igualdad con datos conocidos en este periodo). El aparato estatal contribuye de manera importante mediante un gasto público social per cápita que se expande con gran rapidez. Estas mayores oportunidades se traducen en una disminución muy rápida de todas las pobrezas analizadas (se refiere a las pobrezas de educación, vivienda y sus servicios, pobreza de salud y seguridad social, pobreza de ingresos, y pobreza integrada). Las mejores condiciones de vida y el acceso ampliado a los servicios de atención a la salud explican las muy rápidas caídas en las tasas de mortalidad de los grupos jóvenes. La articulación entre la política económica y la social fue positiva. Ambas contribuyeron a mejorar las condiciones de vida del trabajador.”

Poder adquisitivo del salario mínimo en el periodo de 1970 a 1976 fue de 18.40%, el Universal 1999 en Aguayo (2000: 199).

Testimonios

Por la necesidad de que no se puede vivir bien aquí en México. (entrevista 263). (Referido a las crisis de la década de los años setentas, comunidad rural).

Económicos. (entrevista 75). (Año de migración 1970).

Pues por la necesidad niño. (entrevista 183). (Año de migración 1972, 14 años de entonces, estudios incompletos en primaria, comunidad rural).

La necesidad, la necesidad lo hizo ir. (entrevista 980) (Año 1971).

La necesidad (todas las que se satisfagan con dinero) no se cumplen, ni la expectativa ni el instante de vida (entrevistas 183 y 263). La denominación que suma - sintetiza un considerable numero de problemas sociales, sin denominarlos (entrevista 75).

Haciendo un balance Bendesky en (Proceso 9/2001: 87) destaca:

“Los últimos 25 años han representado una evolución social muy contradictoria que puede sintetizarse en la generación de una desigualdad social, en un entorno en el que se ha concentrado el poder económico acumulándose la riqueza y el ingreso en un grupo minoritario y, también, político. En este periodo no se han creado en México los mecanismos y las instituciones para generar mas riqueza y distribuirla mejor, la sociedad ha sido castigada por crisis recurrentes cuyo costo es muy grande...han nacido mas de 40 millones de personas y las posibilidades de atender de modo suficiente las necesidades básicas han disminuido constantemente a medida que se ha debilitado la capacidad de gasto del Estado por la deficiencia de los recursos de los que dispone, en tanto que el mercado ha sido una fuerza incapaz de llenar este vacío”.

1975 – 1976

Como eventos importantes Escobar, Bean y Weintraub (1999:16-18) narran:

“Hacia 1975, aproximadamente la mitad de la fuerza de trabajo recibía el equivalente de 1.6 o más salarios mínimos, lo que significaba que un solo asalariado promedio podía cubrir las necesidades básicas de su familia... El nivel de vida de esta clase debe de entenderse en términos no sólo de sus niveles de ingreso, sino también de la estructura de subsidios y gasto gubernamentales (de 1950-1976). La infraestructura urbana, el transporte y los servicios... la energía eléctrica,... hidrocarburos,... alimentos básicos...”

Según Heat (2000:7) la crisis de 1976 es clasificada como **severa** con una duración de un mes, con un pico máximo 4.30, con un promedio de 4.30 y con un acervo 4.30, ocupando así el cuarto lugar de crisis mas fuerte en México, en el periodo mencionado.

En 1976 la tasa anual de inflación fue de 15.9 y la tasa anual de devaluación fue de 59.2. Banco de México en Boltvinik y Hernández (1999: 149).

Explican el momento histórico Boltvinik y Hernández (1999: 119):

“México, después de presentar altas y sostenidas de crecimiento económico desde la década de los cuarenta, comenzó a reflejar en la última etapa del gobierno de Echeverría (1970-1976) los efectos de una política expansiva del gasto sin su correspondiente financiamiento sano. El punto final de esta crisis fue la devaluación de 1976, debida al gran desequilibrio externo.”

Mientras Bendesky en (Proceso 9/2001: 87) complementa:

“En 1976 se hizo evidente que el modo de crecimiento de esta economía no podía sostenerse. El peso se devaluó después de mas de dos décadas de mantener una paridad fija de 12.50 con el dólar, y por primera vez en mucho tiempo se tuvo la experiencia de la inflación y del significado de las crisis económicas de las que México se había aislado durante el largo período que se conoció como el desarrollo estabilizador.”

Testimonios

Los motivos por los que se fue, más que nada fue la necesidad. (entrevista 150). (Año de migración aproximado 1975).

La pobreza. (entrevista 489). (Año de migración 1975, sin estudios).

Reconoce el agente los límites de la reproducción social de su clase por sus alcances- posibilidades de su vida cotidiana de origen, por sus vacíos, por sus carencias, en una no- lógica de la razón práctica, entrevistas: 150, 82 y 489.

De acuerdo con un estudio de Hernández Laos – Boltvinik la pobreza en México en 1977 era de 58.0% de la población y la pobreza extrema era del 34.0%. Boltvinik y Hernández (1999:91).

En 1977 la tasa anual de inflación fue de 27.2 y la tasa anual de devaluación fue de 14.0. Banco de México en Boltvinik y Hernández (1999: 149).

1978

Poder adquisitivo del salario mínimo en el periodo de 1976 a 1982 fue de 6.20 %, según el Universal 1999, en Aguayo (2000: 199).

En 1978 la tasa anual de inflación fue de 16.0 y la tasa anual de devaluación fue de 0.0. Banco de México en Boltvinik y Hernández (1999: 149).

Testimonios

Falta de empleo en México. (entrevista 632). (Año de estancia 1978).

La pobreza, falta de dinero. (1975). (entrevista 1073).

1979

En 1979 la tasa anual de inflación fue de 20.0 y la tasa anual de devaluación fue de 0.4. Banco de México en Boltvinik y Hernández (1999: 149).

Testimonios

Por pobreza, para ser un dinero allá. (entrevista 782). (Año de migración 1979).

Por hambre y porque en México no hay empleo. (entrevista 728). (Año de migración 1979, hombre, 9 miembros de familia, sin estudios, comunidad rural).

Las antinomias geo económicas expresadas en el discurso de manera explícita (pobreza-periferia) / (hacer dinero- centro), o implícitas (porque hay hambre y no hay empleo en la periferia) / (porque no hay tanta hambre y puede haber empleo en el centro, buscando condiciones mínimas de existencia) (entrevistas 782 y728).

En 1980 la tasa anual de inflación fue de 29.8 y la tasa anual de devaluación fue de 2.2. Banco de México lo dicen: Boltvinik y Hernández (1999: 149).

1981

La pérdida de población mexicana derivada de la migración internacional (oleadas de migrantes) por la década de 1970 a 1980 fue de 1.2 y 1.55 millones, retomado en Fernández, R. y Domínguez, J. (2001: 274).

Boltvinik (19 / 07/ 02: 24) describe la situación:

“En los años ochenta, en medio de la crisis de la deuda y de las políticas de estabilización, se inicia la apuesta en vigor del modelo neoliberal. Casi todos los movimientos favorables del periodo anterior se revierten. El objetivo principal de la política económica, al que subordina todos los demás, es atender el servicio de la deuda externa. La crisis de la deuda obligó al país a transferir grandes masas de capital al exterior, que se financiaron con amplios superávits de la balanza comercial. Para lograrlo se redujo sustancialmente la demanda agregada, mediante devaluaciones, inflación acelerada y aumentos nominales de los salarios sustancialmente por debajo de la inflación, lo que se tradujo en caídas drásticas de las remuneraciones reales y de la participación de los salarios en el producto. Es decir, el costo del ajuste recayó casi totalmente en los trabajadores.”

En otra fuente Boltvinik y Hernández (1999:119-120) hablan sobre este periodo:

“De 1977 a 1981, la deuda pública externa se incrementó en más de 30 millones de dólares; empero, también el sector privado incrementó su deuda, de cerca de 2 mil a 18 mil millones de dólares en el mismo periodo. En 1981 – 1982, la inestabilidad financiera

internacional, que se tradujo en la negativa de los acreedores a prestar recursos a los países subdesarrollados, se combinó en México con la imposibilidad de seguir financiando su déficit en cuenta corriente con fuentes externas. Asimismo, la inminencia de una devaluación como se dio en febrero de 1982-provocó una fuga de capitales”

La radiografía también la aborda Boltvinik (19 / 07/ 02: 24):

“Las oportunidades para el bienestar social sufren una caída rápida como resultado del deterioro tanto de los logros medios, como de la igualdad de los ingresos y de la educación. La caída en las oportunidades para el bienestar social no se traduce, sin embargo, en aumentos generalizados en todas las pobreza, sino en movimientos heterogéneos. Mientras la pobreza de ingresos tiene un aumento muy rápido, los dos grupos específicas (se refiere a pobreza de educación, vivienda y sus servicios, pobreza de salud y seguridad social) siguen disminuyendo. Esto último explica por el comportamiento del gasto público social per cápita que a pesar de la severa crisis de finanzas públicas no recae y logra aumentar lentamente en la década en términos reales, aunque entre 1983 y 1988 se estanca(es importante notar, sin embargo, que este gasto social no incluye subsidios generalizados). El empeoramiento de las condiciones de vida que se satisfacen en el mercado y dependen del ingreso monetario de las familias, al tiempo que seguían mejorando las condiciones de vida que no dependen del ingreso monetario de las familias, se tradujo en un estancamiento de las tasas de mortalidad infantil, preescolar y escolar. Mientras la política económica pauperizaba a la población, la política social actuaba en sentido opuesto”.

En 1981 la tasa anual de inflación fue de 28.7 y la tasa anual de devaluación fue de 12.4. Banco de México, señalado en Boltvinik y Hernández (1999: 149).

Testimonios

Por falta de dinero, aquí no pagan bien, no me alcanza, la crisis esta muy espantosa y allá pues, se gana más. (entrevista 236). (Crisis de los ochentas).

No había trabajo en el rancho donde yo vivía. (Año de migración 1981).

La carencia de recursos en la mala retribución del salario, espanta como puede vivir uno, lo que puede hacer, una estampa gris, de recuerdos ingratos, (entrevista 236) y en las comunidades rurales donde se ha concentrado la pobreza extrema, sin tierras, sin recursos, con solo la fuerza de trabajo para intercambiarla por salario / vida.

La pérdida de población mexicana derivada de la migración internacional (oleadas de migrantes) por la década de 1970 a 1980 fue de 1.2 y 1.55 millones, retomado en Fernández, R. y Domínguez, J. (2001: 274).

Boltvinik (19 / 07/ 02: 24) describe la situación:

“En los años ochenta, en medio de la crisis de la deuda y de las políticas de estabilización, se inicia la apuesta en vigor del modelo neoliberal. Casi todos los movimientos favorables del periodo anterior se revierten. El objetivo principal de la política económica, al que subordina todos los demás, es atender el servicio de la deuda externa. La crisis de la deuda obligó al país a transferir grandes masas de capital al exterior, que se financiaron con amplios superávits de la balanza comercial. Para lograrlo se redujo sustancialmente la demanda agregada, mediante devaluaciones, inflación acelerada y aumentos nominales de los salarios sustancialmente por debajo de la inflación, lo que se tradujo en caídas drásticas de las remuneraciones reales y de la participación de los salarios en el producto. Es decir, el costo del ajuste recayó casi totalmente en los trabajadores.”

En otra fuente Boltvinik y Hernández (1999:119-120) hablan sobre este periodo:

“De 1977 a 1981, la deuda pública externa se incrementó en más de 30 millones de dólares; empero, también el sector privado incrementó su deuda, de cerca de 2 mil a 18 mil millones de dólares en el mismo periodo. En 1981 – 1982, la inestabilidad financiera internacional, que se tradujo en la negativa de los acreedores a prestar recursos a los países subdesarrollados, se combinó en México con la imposibilidad de seguir financiando su déficit en cuenta corriente con fuentes externas. Asimismo, la inminencia de una devaluación como se dio en febrero de 1982-provocó una fuga de capitales”

La radiografía también la aborda Boltvinik (19 / 07/ 02: 24):

“Las oportunidades para el bienestar social sufren una caída rápida como resultado del deterioro tanto de los logros medios, como de la igualdad de los ingresos y de la educación. La caída en las oportunidades para el bienestar social no se traduce, sin embargo, en aumentos generalizados en todas las pobrezas, sino en movimientos heterogéneos. Mientras la pobreza de ingresos tiene un aumento muy rápido, los dos grupos específicas (se refiere a pobrezas de educación, vivienda y sus servicios, pobrezas de salud y seguridad social) siguen disminuyendo. Esto último explica por el comportamiento del gasto público social per cápita que a pesar de la severa crisis de

finanzas públicas no recae y logra aumentar lentamente en la década en términos reales, aunque entre 1983 y 1988 se estanca (es importante notar, sin embargo, que este gasto social no incluye subsidios generalizados). El empeoramiento de las condiciones de vida que se satisfacen en el mercado y dependen del ingreso monetario de las familias, al tiempo que seguían mejorando las condiciones de vida que no dependen del ingreso monetario de las familias, se tradujo en un estancamiento de las tasas de mortalidad infantil, preescolar y escolar. Mientras la política económica pauperizaba a la población, la política social actuaba en sentido opuesto”.

En 1981 la tasa anual de inflación fue de 28.7 y la tasa anual de devaluación fue de 12.4. Banco de México, señalado en Boltvinik y Hernández (1999: 149).

Testimonios

Por falta de dinero, aquí no pagan bien, no me alcanza, la crisis esta muy espantosa y allá pues, se gana más. (entrevista 236). (Crisis de los ochentas).

No había trabajo en el rancho donde yo vivía. (Año de migración 1981).

La carencia de recursos en la mala retribución del salario, espanta como puede vivir uno, lo que puede hacer, una estampa gris, de recuerdos ingratos, (entrevista 236) y en las comunidades rurales donde se ha concentrado la pobreza extrema, sin tierras, sin recursos, con solo la fuerza de trabajo para intercambiarla por salario / vida.

1982

Evalúa Heat (2000:7) la crisis de 1982 es clasificada como **severa** con una duración de 7 meses, con un pico máximo 3.74, con un promedio de 1.73 y con un acervo 12.08 ocupando así el segundo lugar de crisis mas fuerte en México, en el periodo mencionado.

Sobre este año, Aguayo (2000: 178) plantea:

“El colapso económico de 1982 llevó a un cambio fundamental en la estrategia económica. El gobierno de Miguel de la Madrid (por convicción del gobernante y por presiones de Estados Unidos y la comunidad financiera internacional) disminuyó la participación del Estado en la economía y promovió una mayor integración de México en la economía mundial, redujo el gasto público y elevó las tasas de interés.”

En un marco más amplio dicen Escobar, Bean y Weintraub (1999: 25-26):

“... la caída de los precios del petróleo, la elevación de las tasas de interés internacionales, una moneda sobrevaluada y escasas exportaciones no petroleras llevaron

al desastre. El pago de la deuda se volvió imposible en agosto de 1982; el capital huyó del país y las reservas de divisas se desmoronaron, detonando un deslizamiento aparentemente incontrolable de la moneda mexicana que, en menos de diez meses perdió 80 por ciento de su valor frente al dólar. En el ínterin, el gobierno mexicano viró de un compromiso de defender el orden existente contra los acreedores extranjeros a la aceptación de los términos en que estos acreedores estaban dispuestos a reestructurar la deuda externa. Esto implicó un cambio sustancial en la relación del gobierno con la economía nacional.”

La presión y coerción internacional que obliga a “los ajustes y a las reorientaciones económicas” por medio del cobro al endeudamiento fue un mecanismo violento de sometimiento y fractura de los proyectos económicos y políticos de los Estados – Nación, implementadas desde la segunda mitad del siglo XX dentro del sistema mundial por parte de los centros financieros, no se hasta donde sean inducidas esas crisis.

En 1982 la tasa anual de inflación fue de 98.8 y la tasa anual de devaluación fue de 466.8. Banco de México en Boltvinik y Hernández (1999: 149).

Nos dice Bendesky en (Proceso 9/2001: 87-88) de este año:

“...y en 1982 estalló la crisis de la deuda externa. Tal vez no se haya ponderado suficientemente el significado económico y político de haber convertido la riqueza del petróleo en un endeudamiento de 100 mil millones de dólares... un enorme costo económico y financiero cuya carga aún no se acaba. Esta es una grave responsabilidad histórica de la que nadie rindió cuentas a la sociedad. Desde entonces esta economía no encuentra una senda sostenible de crecimiento y desarrollo. Después de la bonanza desperdiciada se tuvieron que transferir recursos a los acreedores externos por la vía del pago de los intereses que cancelaron las posibilidades de crecer y mermaron las condiciones de bienestar de la población.”

Testimonio

Económico. (entrevista 233). (Año de migración 1982, ciudad grande).

1983

En este año, sobre las medidas económicas Boltvinik y Hernández (1999:120) dicen:

“En 1983 se puso en marcha el Programa Inmediato de Reordenación Económica (PIRE). El propósito era corregir los desequilibrios en las finanzas públicas y sentar las bases para una recuperación más sana a mediano plazo... El recorte del gasto tuvo considerables

costos económicos y sociales, tales como una reducción de salarios reales y el deterioro de la nutrición y la salud.”

En 1983 la tasa anual de inflación fue de 80.8 y la tasa anual de devaluación fue de 8.6. Banco de México, también lo dicen Boltvinik y Hernández (1999: 149).

Testimonio

Pos., aquí realmente no hay progreso. (entrevista 299). (Año de migración 1983).

1984

De acuerdo a Aguayo (2000: 199), la evolución de la pobreza en este tiempo es: el 15% fue pobreza extrema, el 27% pobreza intermedia y el 58% no pobres. Revista este país, septiembre de 1999, con cifras de INEGI – CEPAL.

Destaca Boltvinik (MMIP) la pobreza en México en 1984 era de 69.8% de la población y la pobreza extrema era del 40.3%. Boltvinik y Hernández (1999:91).

En 1984 la tasa anual de inflación fue de 59.2 y la tasa anual de devaluación fue de 30.2. Banco de México, lo señalan Boltvinik y Hernández (1999: 149).

En 1984 el 20 por ciento más rico de los hogares se apropiaba más de la mitad (51.6 por ciento) del ingreso total, y en sentido inverso la mitad mas pobre de los hogares recibía el 19.7 por ciento, nuevamente Boltvinik (5/7/2002: 23).

Testimonios

Por la escasez de trabajo y por los bajos sueldos. (entrevista 142). (Año de migración 1984).

1985

Nos indica Heat (2000:7) que la crisis de 1985 es clasificada como **moderada** con una duración de un mes, con un pico máximo 2.03, con un promedio de 2.03 y con un acervo 2.03, ocupando así el décimo lugar de crisis más fuerte en México, en el periodo mencionado.

En 1985 la tasa anual de inflación fue de 63.7 y la tasa anual de devaluación fue de 113.1. Banco de México, dicen Boltvinik y Hernández (1999: 149).

Sobre los cambios comenta Bendesky en (Proceso 9/2001: 89):

“Las reformas económicas aplicadas, sobre todo desde 1985, no lograron aumentar los ingresos del gobierno...El Estado mexicano es pobre e incapaz de atender las necesidades

de gasto social y productivo que se requiere para impulsar el crecimiento y mejorar las condiciones de vida de bienestar de la población.”

Por otro lado Alba (01,07,2002), habla de los migrantes:

“...el número de aprehensiones de mexicanos a lo largo de la frontera de EE.UU.-México empezó a aumentar, mientras alcanzando el máximo a las 1.7 millón por año a mediados de los 1980s.”

Testimonios

Pues, necesidad económica. (entrevista 76). (Año de migración 1985).

Cuestión económica. (entrevista 776). (Hombre, casado 38 años, comunidad rural, año de migración 1985).

Bueno, pues mas que nada para probar suerte y haber si había una manera de hacer un billetillo por allá, pero las circunstancias no fueron posibles porque había muy poco trabajo en los Ángeles y casi por la mayoría de indocumentados, o sea que los trabajos que tuvimos fue por suerte de andar por ahí limpiando casa, haciendo hoyos, y las yardas poco tiempo, dos, tres, cuatro, cinco días, ocho días, unos dos, tres meses no más; ya después de ahí me cambie a un Centro Turístico que se llama Parq Style y ahí trabaje más, trabaje en un restaurante unos tres meses. (entrevista 788). (Año de migración 1985, casado, 33 años en la fecha en que se fue, nivel de estudios hasta tercero de secundaria, comunidad rural).

Ya llegado al casi- paraíso centro (entrevista 788), sin calificación laboral, sin empleo fijo, sin papeles, sin garantías laborales, en el subempleo el migrante muestra sus multihabilidades descalificados (antes llamados “mil usos”), y busca en diversos recorridos que se hacen estaciones obligadas, circuitos propiamente del migrante mexicano: limpieza, jardinería y empleado de restaurante (sector terciario), auxiliar de la construcción (sector secundario), haciendo en su inserción del mercado laboral.

1986

Aguayo (2000: 199), dice que el poder adquisitivo del salario mínimo en el periodo de 1982 a 1988 fue de -44.90%.

En 1986 la tasa anual de inflación fue de 105.7 y la tasa anual de devaluación fue de 104.5. Banco de México, lo plantean Boltvinik y Hernández (1999: 149).

Señala Bendesky en (Proceso 9/2001: 89) sobre este año:

“En 1986 la caída de los precios del petróleo provocó una disminución de más de 3% del producto y la necesidad de un nuevo ajuste para controlar la inflación.”

Recordemos que gran parte de nuestra economía se basaba en el petróleo, al respecto Escobar, Bean y Weintraub (1999:54) dicen:

“En 1986, los precios mundiales del petróleo cayeron a niveles históricamente bajos. Mientras que, en 1981, habían alcanzado 32 dólares por barril, 1986 llegaron a sus niveles previos a 1973 de 13 dólares por barril”.

Testimonios

Cuestiones Económicas: crisis, bajos salarios. (entrevista 157). (Crisis del 1986).

La desestabilidad económica que tenemos en el país, en la familia; en ese tiempo no estaba casado y vivía con mis papas. (entrevista 278). (Año de migración 1986, comunidad rural, nivel de estudios secundaria, 30 años).

Pues, mis motivos fueron económicos. (entrevista 234). (Año de migración 1986).

Las unidades domésticas como familias hacen frente en estrategias a las crisis recurrentes, en las comunidades rurales, uno de los miembros emigra, para apoyar a la economía domestica, los hijos (as) asumen esa responsabilidad, por lo general, hasta que se casan o crean en una mitosis social otra unidad familiar y domestica (entrevista 234).

1987

En la línea de análisis de las crisis dice Heat (2000:7): la crisis de 1987 es clasificada como **severa** con una duración de 4 mes (de octubre 1987 a enero de 1988), con un pico máximo 4.41, con un promedio de 2.40 y con un acervo 9.61 ocupando así el tercer lugar de crisis mas fuerte en México en el periodo mencionado.

Aguayo (2000: 178) plantea:

“En diciembre de 1987 se implantó un plan para frenar de golpe la inflación en el que el gobierno, el sector privado y el obrero acordaron limitar el incremento en los precios salarios.”

En 1987 la tasa anual de inflación fue de 159.2 y la tasa anual de devaluación fue de 143.3. Banco de México en Boltvinik y Hernández (1999: 149).

La inflación 1987 fue del 159%, lo plantean Escobar, Bean y Weintraub (1999:55).

Sobre los eventos del año, dicen Boltvinik y Hernández (1999:121):

“La leve recuperación en 1987 fue interrumpida por una grave crisis financiera que se produjo en parte como consecuencia de la caída en las bolsas de valores de Nueva York y

de los demás centros financieros internacionales de importancia. La incertidumbre generada por el colapso bursátil mexicano y la inercia inflacionaria de 6% mensual se tradujeron en una creciente fuga de capitales, que produjo otra gran devaluación en noviembre de 1987”.

Testimonios

Ha pus la pobreza (entrevista 667). (Mujer, año de estancia 1987, primaria incompleta, 23 años de entonces, ciudad mediana).

Por el nivel socioeconómico que hay aquí. (entrevista 282). (Año de migración 1987).

La familia se disuade de la patria de la patria, busca su existencia, se entreteje tramas ya no por un continuo presencial, sino por episodios del acontecimiento crisis en el imaginario, al tiempo, quizá con mas estabilidad se vuelva a preguntar sobre referentes conocidos: amigos, lugares, parientes, que en la explosión de la crisis quedaron dispersos o se trasladaron en conjunto, alejándose. Vuelve una ola de crisis, las sanciones y las exigencias de los organismos financieros domestican las economías ex nacionalistas, para darles línea en la nueva política económica, al interno, los daños de la ola arremeten de manera severa con gran parte de la población, la tragedia adquiere tonos apocalípticos en los impactos sociales.

1988

Según Heat (2000:7) la crisis de 1988 es clasificada como **aguda** con una duración de cinco meses (julio a noviembre), con un pico máximo de 2.30, con un promedio de 1.38 y con un acervo 6.88, ocupando así el quinto lugar de crisis mas fuerte en México, en el periodo mencionado.

Narra Aguayo (2000: 178) esa continuidad:

“Durante el sexenio de Carlos Salinas de Gortari (1988-1994) se continuaron y profundizaron esas reformas. (las de Miguel de la Madrid) El gobierno desreguló actividades económicas, fomentó la inversión extranjera y continuó con la privatización de empresas públicas, (en 1988 había 412; para 1994 quedaban 215).” También se recorto el gasto público.

De acuerdo a la evolución de la pobreza, el 19% fue pobreza extrema, el 29% pobreza intermedia y el 52% no pobres. Revista este país, septiembre de 1999, con cifras de INEGI – CEPAL en Aguayo (2000: 199).

En 1988 la tasa anual de inflación fue de 51.7 y la tasa anual de devaluación fue de 63.4.

Banco de México en Boltvinik y Hernández (1999: 149).

Poder adquisitivo del salario mínimo en el periodo de 1988 a 1994 fue de -46.50%, según el Universal 1999 en Aguayo (2000: 199).

En 1988 es una de las mayores pérdidas en el salario mínimo, de acuerdo a Escobar, Bean y Weintraub (1999: 9).

Testimonios

Falta de trabajo. (entrevista 264). (Año de migración 1988).

Por falta de empleo. (1988). (entrevista 1074) (soldador)

Por que era muy mala la situación económica de la familia. (entrevista 72). (Año de migración 1988).

El desempleo y tratar de tener un mejor nivel de vida. (entrevista 136). (Año de migración 1988).

Porque necesitaba mas dinero, porque aquí estaba muy duro. (entrevista 159). (Año de migración 1988, comunidad rural, nivel de estudios hasta tercero de secundaria).

Pues para hacer mejor vida, porque esta duro (entrevista 1000) (1988).

La inflación es del 20% en 1989, disminuyo en comparación de 1987 lo dicen: Escobar, Bean y Weintraub (1999: 55).

De acuerdo con un estudio de Boltvinik (MMIP) la pobreza en México en 1989 era de 73.8% de la población y la pobreza extrema era del 47.3%, en Boltvinik y Hernández (1999:91).

En 1989 la tasa anual de inflación fue de 19.7 y la tasa anual de devaluación fue de 6.4. Banco de México, de acuerdo a Boltvinik y Hernández (1999: 149).

1990

De acuerdo a las observaciones de Heat (2000:7) la crisis de 1990 es clasificada como **moderada** con una duración de un mes, con un pico máximo 2.16, con un promedio de 2.16 y con un acervo 2. Ocupando así el noveno lugar de crisis mas fuerte en México en el periodo mencionado.

La perdida de población mexicana derivada de la migración internacional (oleadas de migrantes) por la década de 1980 a 1990 fue de 2.1 y 2.6 millones, de acuerdo a Fernández, R. y Domínguez, J. (2001: 274).

Una reflexión analítica la hace Boltvinik (19 / 07/ 02: 24):

“Los noventa es el periodo de consolidación del modelo neoliberal, con consecuencias mixtas en términos de bienestar. El gasto público social per cápita crece a un ritmo menor al de los años setenta, pero por arriba de los años ochenta. Los logros medios u oportunidades no igualitarias para el bienestar social dejan de caer y observan un aumento significativo, con fluctuaciones. Sin embargo, tanto los ingresos como los logros educativos y el tiempo disponible se hacen cada vez más desiguales (cae la igualdad)... La evolución de la pobreza específicas da un vuelco respecto a los años ochenta: mientras las pobreza de educación, de vivienda y de servicios de la vivienda vuelven a disminuir muy rápidamente (muy por arriba de lo observado en los años ochenta, aunque por debajo del ritmo de los setenta), la media de salud y seguridad social muestra una baja aún mas lenta que en los años ochenta, a consecuencia del estancamiento total de la seguridad social. A pesar de la presencia de algunos elementos negativos, particularmente el aumento de la pobreza de ingresos y de la integrada, el estancamiento en la seguridad social, y las disminuciones de la igualdad, las tasas de mortalidad caen rápidamente, aunque por debajo del nivel observado en los años setenta. Ello se explica en parte por el efecto favorable de los demás elementos (aumentos en las oportunidades para el bienestar social, caída rápida de las pobreza de educación, vivienda y servicios de la vivienda, y la caída lenta en la pobreza de atención a la salud). Si estos cambios bastan para explicar el muy rápido descenso en la mortalidad de los menores, es algo que queda abierto. Es probable que parte de la explicación provenga de los cambios en los programas de salud (rehidratación oral, mayor atención materno-infantil), y de los cambios en las practicas reproductivas de las mujeres mexicanas.”

En 1990 la tasa anual de inflación fue de 29.9 y la tasa anual de devaluación fue de 14.6. Banco de México, en Boltvinik y Hernández (1999: 149).

Sobre el poder adquisitivo, habla Bendesky en (Proceso 9/2001: 88):

“...los salarios perdieron su poder de compra de modo que al final de los noventa estaban en un nivel similar al de 10 años atrás.”

Esperanza de vida general (1990) 67.2: hombres 64.8; mujeres 69.6, de acuerdo a Aguayo (2002:56).

Testimonios

Bueno viendo la situación de México y vi que no había posibilidades de trabajar aquí me fui a buscar mejores oportunidades de trabajo. (entrevista 314). (Año de migración 1990, estancia larga 5 años, mujer, comunidad rural, casada, secundaria, 4 miembros de familia).

Por la falta de trabajo y nivel económico en México (1990) (entrevista 1018).

La antinomia: (No había posibilidades de trabajar – periferia), / (buscar mejores oportunidades de trabajo – centro) (entrevista 314).

De acuerdo a las observaciones de Heat (2000:7) la crisis de 1990 es clasificada como **moderada** con una duración de un mes, con un pico máximo 2.16, con un promedio de 2.16 y con un acervo 2. Ocupando así el noveno lugar de crisis mas fuerte en México en el periodo mencionado.

La pérdida de población mexicana derivada de la migración internacional (oleadas de migrantes) por la década de 1980 a 1990 fue de 2.1 y 2.6 millones, de acuerdo a Fernández, R. y Domínguez, J. (2001: 274).

Una reflexión analítica la hace Boltvinik (19 / 07/ 02: 24):

“Los noventa es el periodo de consolidación del modelo neoliberal, con consecuencias mixtas en términos de bienestar. El gasto público social per cápita crece a un ritmo menor al de los años setenta, pero por arriba de los años ochenta. Los logros medios u oportunidades no igualitarias para el bienestar social dejan de caer y observan un aumento significativo, con fluctuaciones. Sin embargo, tanto los ingresos como los logros educativos y el tiempo disponible se hacen cada vez más desiguales (cae la igualdad)... La evolución de la pobreza específicas da un vuelco respecto a los años ochenta: mientras las pobreza de educación, de vivienda y de servicios de la vivienda vuelven a disminuir muy rápidamente (muy por arriba de lo observado en los años ochenta, aunque por debajo del ritmo de los setenta), la media de salud y seguridad social muestra una baja aún mas lenta que en los años ochenta, a consecuencia del estancamiento total de la seguridad socia. A pesar de la presencia de algunos elementos negativos, particularmente el aumento de la pobreza de ingresos y de la integrada, el estancamiento en la seguridad social, y las disminuciones de la igualdad, las tasas de mortalidad caen rápidamente, aunque por debajo del nivel observado en los años setenta. Ello se explica en parte por el efecto favorable de los demás elementos (aumentos en las oportunidades para el bienestar social, caída rápida de las pobreza de educación, vivienda y servicios de la vivienda, y la caída

lenta en la pobreza de atención a la salud). Si estos cambios bastan para explicar el muy rápido descenso en la mortalidad de los menores, es algo que queda abierto. Es probable que parte de la explicación provenga de los cambios en los programas de salud (rehidratación oral, mayor atención materno-infantil), y de los cambios en las practicas reproductivas de las mujeres mexicanas.”

En 1990 la tasa anual de inflación fue de 29.9 y la tasa anual de devaluación fue de 14.6. Banco de México, en Boltvinik y Hernández (1999: 149).

Sobre el poder adquisitivo, habla Bendesky en (Proceso 9/2001: 88):

“...los salarios perdieron su poder de compra de modo que al final de los noventa estaban en un nivel similar al de 10 años atrás.”

Esperanza de vida general (1990) 67.2: hombres 64.8; mujeres 69.6, de acuerdo a Aguayo (2002:56).

Testimonios

Bueno viendo la situación de México y vi que no había posibilidades de trabajar aquí me fui a buscar mejores oportunidades de trabajo. (entrevista 314). (Año de migración 1990, estancia larga 5 años, mujer, comunidad rural, casada, secundaria, 4 miembros de familia).

Por la falta de trabajo y nivel económico en México (1990) (entrevista 1018).

La antinomia: (No había posibilidades de trabajar – periferia), / (buscar mejores oportunidades de trabajo – centro) (entrevista 314).

1991

Sobre las medidas de este año dice Aguayo (2000:178):

“En 1991 y 1992 el gobierno reprivatizó 18 bancos comerciales y permitió el establecimientos de nuevos bancos”.

Otros eventos económicos los señala Bendesky en (Proceso 9/2001: 89):

“ Desde principios de la década de los noventa la estrategia de crecimiento se orientó de manera más decisiva a la apertura económica y a una integración con Estados Unidos, que después se amplió a Canadá hasta llegar a la firma del Tratado del Libre Comercio de América del Norte en 1994”.

Testimonios

Falta de empleo aquí en México (entrevista 64). (Año de migración 1991, 20 años de edad en la época que emigro).

Pues la necesidad económica de aquí de nuestro país. (entrevista 582). (Año de migración 1991, contaba con 18 años en 1991, soltero nivel de estudios primaria terminada).

por que no nos alcanzaba el gasto, para abastecer todos los gastos. (entrevista 166). (Año de migración 1991, 31 años de edad, soltero, nivel de estudios de secundaria).

En discurso la antinomia aquí (en nuestro país), entretejía en asociaciones de problemas: falta de empleo, necesidad económica, no nos alcanzaba el gasto, (entrevistas 64, 582, 166).

1992

De acuerdo a la evolución de la pobreza, el 16% fue pobreza extrema, el 28% pobreza intermedia y el 56% no pobres. Revista este país, septiembre de 1999, con cifras de INEGI – CEPAL en Aguayo (2000: 199).

En otro estudio de Boltvinik (MMIP) la pobreza en México en 1992 era de 75.1% de la población y la pobreza extrema era del 50.7%. Boltvinik y Hernández (1999:91).

Magnitud de la pobreza rural y urbana en México: Rural: pobreza extrema 29%, pobreza intermedia 26% y no pobres el 45%; Urbana: pobreza extrema 27%, pobreza intermedia 10% y no pobres el 63%; Nacional: pobreza extrema 28%, pobreza intermedia 16% y no pobres el 56%, según la fuente Este país, septiembre 1999 en Aguayo (2000:200).

Testimonio

Falta de trabajo. (entrevista 259). (Año de migración 1992, ciudad pequeña).

1993

La evolución del salario mínimo: pesos por día a enero 1º igual a 13.06 en INEGI con base en cifras de la Comisión Nacional de Salarios Mínimos 2000, señalada por Aguayo (2000:200).

Comenta Bendesky en (Proceso 9/2001: 89):

“La apertura (comercial) no es una condición negativa por si misma, pero debe de acompañarse de una serie de políticas de reforzamiento de las pautas internas de funcionamiento de las empresas y de los trabajadores, así como de las instituciones financieras y del marco institucional y reglamentario. Eso no ocurrió en México, y con ello se acrecentaron los costos de la liberación y se ha dificultado la adaptación del modo de operar de los agentes económicos a la nueva situación. De la misma manera, se ha profundizado la dependencia respecto a la economía de Estados Unidos.”

Testimonios

No, por la necesidad. (entrevista 766). (Hombre, comunidad rural, año de migración 1993).

La necesidad se hizo un recurso discursivo que connotaba alimentación, vivienda, atención a la familia, reproducción social en las condiciones simbólicas y materiales de existencia cotidiana.

1994

Como lo revela Heat (2000:7), la crisis de 1994 es clasificada como **severa** con una duración de 2 meses, con un pico máximo 2.47, con un promedio de 1.96 y con un acervo 3.71 ocupando así el sexto lugar de crisis mas fuerte en México en el periodo mencionado.

Los problemas derivados son planteados por Escobar, Bean y Weintraub (1999: 9):

“una caída en la generación de empleo a partir de 1982 que, a pesar del crecimiento económico de 1988 a 1994, no se ha recuperado y ha producido un aumento en el desempleo pero, sobre todo, en el empleo no protegido e informal.”

Existe también en el mismo año la reducción en los salarios, ocurrió por inflación no compensada, es una de las mayores pérdidas en el salario mínimo.

Un indicador alarmante lo enuncia Aguayo (2000: 199): El poder adquisitivo del salario mínimo en el periodo de 1994 a 1999 fue de -47.60%.

Evolución del salario mínimo: pesos por día a enero 1° igual a 13.97 en INEGI con base en cifras de la Comisión Nacional de Salarios Mínimos 2000, nuevamente Aguayo (2000:200).

Quien describe sobre la situación es Bendesky en (Proceso 9/2001: 89):

“A finales de 1994, apenas 20 días después de iniciado un nuevo gobierno, se desato un nuevo episodio de crisis económica, y esta vez de gran severidad, ya que al siguiente año el crecimiento del producto, tuvo una tasa negativa 6.2%, la menor en seis décadas, la inflación alcanzó el 52%, el peso se devaluó 100% y las tasas de interés se duplicaron. Estas condiciones se dieron en el marco de un alto nivel de endeudamiento de las empresas y las familias, y provocaron la quiebra del sistema bancario”.

En el contexto internacional Aguayo (2000: 179) dice: la deuda externa en millardos de dólares es de \$ 142.20 y el tipo de cambio promedio del dólar es de \$ 3.38 pesos, en 1994.

Testimonios

La crisis ya que es muy dura. (entrevista 280). (Año referido 1994).

Pues más que nada la situación monetaria que había aquí en México. (entrevista 127). (Fecha de migración en 1994).

No había trabajo en ese tiempo por lo de la crisis que se desató. (entrevista 718). (Año de estancia 1994, casado).

La desestabilidad económica que tenemos en el país, en la familia; en ese tiempo no estaba casado y vivía con mis papas. (entrevista 278). (Año de migración 1994, edad actual 80 años, casado, con primaria terminada).

Pues aquí la situación económica estaba muy complicada, en la casa casi no había dinero, teníamos algunas deudas pendientes. (entrevista 493). (Crisis de 1994).

No es que este pinche país esta bien jodido, no encuentro trabajo de nada. (entrevista 309). (Año de migración 1994, comunidad rural, 23 años de entonces).

La crisis en los agentes tienen su manifestación anémica – anímica: el agotamiento de esperanzas, la angustia de no encontrar posibilidades de trabajo / vivencia, la desilusión a los diversos proyectos de vida diluidos - perdidos, adjudicados los problemas inmediatamente y data de media (información difundida en los medios masivos, como causas no como efectos) en la moneda (entrevista 127), incrementándose las deudas (entrevista 493), el repudio a la pobreza y la negación “al patrimonio, proyecto, posibilidad denegada” (entrevista 309).

1995

Se repite la crisis, para Heat (2000:7) la crisis de 1995 es clasificada como **moderada** con una duración de dos meses, con un pico máximo 2.19, con un promedio de 1.64 y con un acervo 3.28, ocupando así el séptimo lugar de crisis mas fuerte en México en el periodo mencionado.

Sobre la tendencia del salario comenta Bendesky en (Proceso 9/2001: 90):

“El salario real de los trabajadores disminuyó fuertemente tras la crisis de 1995, y solo hasta el último par de años (1999) ha empezado a recuperarse lentamente, sobre todo en el sector de las manufacturas.”

Sobre el año Aguayo (2000: 178) desarrolla:

“En 1995 México tuvo su peor depresión en 70 años. El PIB se contrajo 6.2%, millones de mexicanos perdieron su trabajo (la tasa de desempleo abierta pasó de 3.2 a 7.6%), los precios de los bienes de consumo subieron más del 50%, las altas tasas de interés

paralizaron la inversión pública y privada volvieron impagables las deudas que muchos mexicanos tenían con los bancos... En enero de 1995 el gobierno acordó con el sector obrero y empresarial un plan de emergencia económica que consistía en una política fiscal y monetaria restrictiva, así como el control de salarios”.

Evolución del salario mínimo: pesos por día a enero 1° igual a 14.95, en abril 1° 16.74, y al 4 de diciembre 18.43 en INEGI con base en cifras de la Comisión Nacional de Salarios Mínimos 2000, retomado por Aguayo (2000:200).

La deuda externa en millardos de dólares es de \$ 169.90 y el tipo de cambio promedio del dólar es de \$ 6.42 pesos, en 1995, nuevamente Aguayo (2000: 179).

Testimonios

Pos porque aquí...ta situación esta muy critica, esta canijo, pos si nomás esos son los motivos y ganas de ir. (entrevista 578). (Año de migración 1995, hombre casado, sexto de primaria, comunidad rural).

La falta de oportunidades de trabajo aquí, fue un tiempo de crisis que estuvo muy fuerte el desempleo y no hubo otra opción que emigrar. (entrevista 717). (Año de estancia 1995).

Porque en México la crisis esta muy dura hay mucho desempleo, quería superarme mas y ganar mas dinero. (entrevista 504). (Crisis del 1995).

Casi no hay trabajo en México. (entrevista 621). (Año de estancia 1995).

Pues me fui por la economía que andaba baja en mi familia. (entrevista 761). (Hombre, 48 años, rural, casado, año de migración 1995).

Por que estaban pobres y por eso se fue a los Estados Unidos. (entrevista 117). (Año de migración 1995, edad de entonces 64 años, ciudad pequeña, casado).

Por falta de trabajo. (1995). (entrevista 1072)

La esta crisis esta muy critica, muy dura (entrevistas 578, 504) dice un migrante después de experimentar tres crisis seguidas en dos años: 2 moderadas y una severa, la fuerza del desempleo lo obligo a buscar al centro (entrevista 717), la economía baja (entrevista 761), ganar mas dinero (entrevista 504) que a las posibilidades raquíticas de trabajo aunadas con su bajo pago, reafirma esa diferencia en la búsqueda de trabajo en el centro.

1996

Dentro de la cadena de eventos, Aguayo (2000: 178-179) comenta:

“...la inflación se redujo de 52 a 27.7% para finales de 1996...Sin embargo, el consumo privado siguió siendo castigado por las tasas de desempleo y la caída de los salarios. El

crédito era mínimo debido a que los bancos tenían problemas de cartera vencida y de obtención de capital.”

Evolución del salario mínimo: pesos por día a abril 1° igual a 20.66, al 3 de diciembre 24.3 en INEGI con base en cifras de la Comisión Nacional de Salarios Mínimos 2000, también Aguayo (2000:200).

Sobre los compromisos internacionales, Aguayo (2000: 179) destaca: la deuda externa en millardos de dólares es de \$ 164.30 y el tipo de cambio promedio del dólar es de \$ 7.60 pesos, en 1996.

Testimonios

Por conocer y por el bajo salario que prevalece en nuestro país. (entrevista 266). (Año de migración 1996).

Por la situación económica en la que atravesaba, y atravieso. (entrevista 102). (Fecha de migración 1996).

La crisis de Salinas de Gortari. (entrevista 462). (Año de migración 1996, casado, nivel de estudios secundaria terminada).

La crisis. (entrevista 600). (Año de estancia 1996).

Por lo económicamente sueldos de aquí a los de allá. (entrevista 140). (Año de migración 1996).

mm... necesidad económica. (entrevista 771). (Año de migración 1996).

La necesidad me motivó a irme (entrevista 986) (1991)

Los problemas económicos son frecuentes y permanecen condiciones poco favorables para la gente (como lo salarios), la perdurabilidad es una constante de problemas pasados y repercusiones, las diferencias antípodas en las condiciones de trabajo es un alentador a migrar, las crisis (fenómenos complejos) tienen nombre en la memoria colectiva del responsable histórico.

1997

Continuando con el incremento de la deuda, Aguayo (2000: 179) dice: la deuda externa en millardos de dólares es de \$ 153.60 y el tipo de cambio promedio del dólar es de \$ 7.92 pesos, en 1997.

Testimonios

Por que aquí no alcanzaba para sobrevivir. (entrevista 256). (Año de migración 1997).

Pues la necesidad económica de aquí de nuestro país. (entrevista 582). (Migrante recurrente desde 1997-2000, megalópolis DF).

Me fui a buscar trabajo por que aquí se escaseo en ese tiempo (entrevista 147). (Año de migración 1997, 33 años de edad en la época en que se fue, soltero, nivel de estudios hasta tercero de secundaria).

Se remarca en la (entrevista 256) que los ingresos no alcanzaban para sobrevivir, el trabajo se agotó en ese tiempo (entrevista 147).

1998

En el estudio de Heat (2000:7), destaca: la crisis de 1998 es clasificada como **moderada** con una duración de un mes, con un pico máximo 2.43, con un promedio de 2.43 y con un acervo 2.43, ocupando así el octavo lugar de crisis mas fuerte en México en el periodo mencionado.

En México la distribución de ingresos para 1998, el 20 % más pobre tenía el 3.8 del ingreso y el 20% más rico tenía el 55.3%. Esto demuestra la desigualdad social, en la distribución polarizada del ingreso, dice Aguayo (2000: 201).

Evolución del salario mínimo: pesos por día a enero 1º igual a 27.99, al 3 de diciembre 31.91 en INEGI con base en cifras de la Comisión Nacional de Salarios Mínimos 2000, en Aguayo (2000:200).

La deuda externa en millones de dólares es de \$ 161.30 y el tipo de cambio promedio del dólar es de \$ 9.14 pesos, en 1998, en Aguayo (2000: 179).

Testimonios

La crisis económica y la pobreza en que vivíamos (entrevista 308). (Año de estancia 1998, comunidad rural).

La situación económica que estábamos pasando aquí en el país. (entrevista 14). (Año de migración 1998, 46 años de edad en la época en que se fue, soltero, nivel de estudios de comercio).

Estaba endrogado y debía una lana que dice uno no es mucho pero 28 mil pesos a uno se le hace bastante a como esta la crisis de aquí en México. (entrevista 86). (Año de migración 1998, casado, 36 años, ingeniero civil).

Porque aquí no hay trabajo. (entrevista 601). (Año de estancia 1998, nivel de estudios de preparatoria).

Porque aquí en México no hay trabajo. (entrevista 490). (Año de migración 1998, comunidad rural).

Aquí hay muchos empleos pero no pagan bien, como se gana allá, se gana igual que aquí pero el dinero de allá vale más que el de aquí. (entrevista 123). (Año de migración 1998).

Pues más que nada lo económico, fue lo que me hizo recurrir para irme para allá. Si es lo más común (1998) (entrevista 1013).

La percepción de una deuda personal es relativa a las condiciones de trabajo, ingreso y situación económica, como lo detectó la (entrevista 86), la pobreza y la crisis son asociadas en su gravedad (entrevista 308), el valor del dinero en trabajo percepciones, subsidios, estabilidad, es superior en el centro (entrevista 1998).

1999

De acuerdo a la evolución de la pobreza, el 28% fue pobreza extrema, el 15% pobreza intermedia y el 57% no pobres, según la revista este país, septiembre de 1999, con cifras de INEGI – CEPAL en Aguayo (2000: 199).

Testimonios

El sistema económico y también ir a conocer. (entrevista 346). (Año 1999, comunidad rural).

Por motivos económicos ya que yo aquí trabajaba en una fábrica empacadora de hortalizas pero ya era muy poco lo que ganaba por eso me decidí a salir a otro lugar fuera del país. (entrevista 177). (Año de migración 1999, 20 años de edad, estudios en secundaria, soltero, ciudad pequeña).

No encontraba trabajo y me desesperé. (entrevista 91). (Año de migración 1999, casado, comunidad rural, nivel de estudios en ingeniería agrónoma).

Por la falta de empleo, por la situación económica del país, el desempleo, los robos, asaltos, tú sabes no... (¿Problemas en tu familia?), no, nunca los hubo". (entrevista 433). (Año de migración 1999, 25 años de edad, soltero, nivel educativo secundaria terminada)

Por la necesidad que hay aquí. (entrevista 778). (Año de migración 1999, hombre, 40 años, casado, comunidad rural).

La necesidad fue el inicio, se ve en los rostros, se expresa corporalmente en las esquinas de la mendicidad, la desesperación se hizo motivo para dejar este lugar.

La deuda externa en millardos de dólares es de \$ 161.10 y el tipo de cambio promedio del dólar es de \$ 9.56 pesos, en 1999, en Aguayo (2000: 179).

2000

La pérdida de población mexicana derivada de la migración internacional (oleadas de migrantes) por la década de 1990 a 2000 fue de 3 y 3.2 millones, estimado. De acuerdo a la referencias de Fernández, R. y Domínguez, J. (2001: 274).

El análisis de Boltvinik (19 / 07/ 02: 24), dice:

“En el año 2000 la igualdad de los ingresos y del tiempo libre alcanzan el nivel mas bajo jamás registrado. Como resultado, las oportunidades para el bienestar social crecen muy lentamente, terminando el siglo por debajo de los niveles de 1981...En el año 2000 después de casi dos décadas de gobiernos neoliberales, las oportunidades para el bienestar social son casi del 10 por ciento mas bajas que en 1981, lo que explica por la incapacidad de la economía (y de la política económica) para lograr un crecimiento sostenido, y por un aumento muy fuerte en la desigualdad. La pobreza de ingresos es sustancialmente más alta en 2000 que en 1981, en contraste con las pobrezas específicas (educación, vivienda, servicios de vivienda, atención a la salud y seguridad social) que son mas bajas. El gasto social per cápita, sin incluir subsidios generalizados, es hoy mucho más alto. Sin embargo, la pobreza integrada, que incorpora ambos tipos de pobreza, aumentó en el periodo. Es decir, la baja en oportunidades se tradujo en los hechos en un aumento de la pobreza.”.

Sobre la migración, dice Alba (01,07,2002):

“... la figura de aprehensiones (de migrantes en la frontera) creció de nuevo y fue entre aproximadamente 1 y 1.7 millón a través del año 2000”.

Sobre el desarrollo de los salarios, comenta Aguayo (2000: 182):

“Desde 1982 los salarios reales han disminuido en más de 68%. El poder adquisitivo del salario mínimo ha decrecido en 47.6% y alcanza para comprar cerca de 40% de la canasta básica. De acuerdo con INEGI alrededor de 44.2% de la población urbana percibe hasta dos salarios mínimos y 14.7% gana menos de un salario mínimo.”

Evolución del salario mínimo: pesos por día a enero 1º igual a 35.12 en INEGI con base en cifras de la Comisión Nacional de Salarios Mínimos, 2000 Aguayo (2000:200). El área geográfica a la que corresponde el Estado de Guanajuato es en la zona en que todos los casos anteriores tuvieron los menores salarios mínimos.

Para Bendesky (Proceso 9/2001: 90):

“Los cálculos oficiales señalan que cuando menos 40% de la población del país, o sea, 40 millones de personas, vive en una situación de pobreza y casi la mitad de ellos en pobreza

extrema. Este es también uno de los saldos del estancamiento y de las reformas económicas que se han aplicado durante dos décadas.”

La esperanza de vida general en el (2000), era: 75.3: hombres 73.1; mujeres 77.6, según Aguayo (2002:56).

En 2000 el 20 por ciento más rico de los hogares se apropiaba más de la mitad (54.8 por ciento) del ingreso total, y en sentido inverso la mitad mas pobre de los hogares recibía el 18 por ciento, de acuerdo con Boltvinik (5/7/2002: 23).

Testimonios

Pues por que a veces no tenía dinero ni para comer. (entrevista 760). (Hombre, casado, rural, año de migración 2000-2001).

Pues para mejorar un poco la economía, ya ves que aquí esta media critica en el país. Si esta difícil. (entrevista 1015) (2000).

En una especie de cacofonía hemos escuchado esta opera de cuerpos pobres y hambrientos, que chocan con la inequitativa distribución del ingreso, la desigualdad social, la falta de trabajo, el recorte de personal, los bajos salarios, la falta de poder adquisitivo por lo tanto, las condiciones mínimas de reproducción social, la pobreza, los obreros que se miserabilizan por las bajas condiciones de vida, obreros con exigencias fuertes de trabajo y mala retribución salarial real, ejércitos de reserva que están a punto de lumpen proletarizarse por no poder entrar de emergencia al sistema económico, las crisis que amplían esa brecha y un largo lamentable: etcétera.

Sobre todo este tiempo, reflexiona Bendesky en (Proceso 9/2001: 93)

“Para la generación de mexicanos que nació en los últimos 25 años, la economía aparece como una fatalidad contra la que no se puede luchar. Para toda la población es una condición que previene, en lugar de alentar, el mejoramiento del bienestar, se vive con más presiones cotidianas y con una mayor incertidumbre en el porvenir. Esta situación tiene que ver con la cancelación de las oportunidades de estudio, de trabajo y de superación en las condiciones generales de vida”.

Con una opinión muy similar, Aguayo (2000: 179), dice:

“... el costo social ha sido inmenso: al iniciar el siglo XXI México es un país con altos índices de pobreza y desigual distribución del ingreso.”

Se incremento la pobreza del 2000 al 2002 en 2.6 millones de personas más, de acuerdo con los pronósticos de Boltvinik (5/7/2002: 23). (Ver Tabla MPP)

Proyecciones de la pobreza en México al 2006 (Tabla MPP)			
% de personas pobres			
fuente. Boltvinik, economía moral, La jornada (5/7/2002: 23).			
Escenarios 2006	Pobreza (LP)	Pobreza alimentaria (CEPAL)	Idigencia
Situación al 2000	71.0	55.0	35.0
cero crecimiento	76.0	62.5	40.0
desaceleración (3%)	67.5	51.0	33.0
inercial (5.1%)	61.5	44.0	28.0
mixto	57.5	41.5	26.0
meta	52.0	36.5	21.0

Los escenarios en los que se construyeron estos supuestos son: Tendencia desde la situación del 2000; (2) de cero crecimiento, (3) desaceleración en el cual el PIB crece al 3% promedio en el periodo; (4) inercial (tasa media anual del PIB de 5.1%, igual que lo ocurrido en el sexenio de Zedillo); (5) y (6) el mixto y el programático, en estos dos últimos escenarios el PIB crece 7 % anualmente, pero en el primero prevalece la misma distribución del ingreso que en los escenarios anteriores (que reflejan tendencias observadas), en el último hay corrección.

Francisco Alba (01, 07,2002) nos da un panorama general de estos últimos años:

“La reestructuración económica de México durante las últimas dos décadas ha costado a muchos obreros sus trabajos. Incluso el crecimiento de la maquiladora (para exportación) el sector a lo largo de la frontera que respondió de un registro 1.3 millones de trabajos en 2001 no ha podido proporcionar bastantes oportunidades del trabajo a la fuerza de trabajo creciente de México. Mientras las estimaciones varían, el empleo en el sector informal de México casi doblado entre 1980 y 2000, de 17 a 33 por ciento del total la población empleado urbana. El promedio real los sueldos industriales en 2000 eran aproximadamente 20 por ciento debajo de 1980 niveles, y los salarios mínimos experimentaron un más aun el declive severo. La pobreza, un indicador elocuente del dolor económico de México, creció significativamente encima del período. Las estimaciones de niveles de pobreza a través del 1990s rango de un cuarto a una tercera de la población y a veces superior, es decir, de 25 a 40 millones de mexicanos.”

No hay indicios de que en materia social mejoren las condiciones económicas sociales del país, y en los países periféricos tampoco, aún cuando se ha acatado en ciertos casos los ordenamientos de los organismos internacionales, no se ha visto mejora, sino al contrario, las orientaciones apuntan a seguir siendo fabricas de pobreza.

5.1.3 Crisis y olas de migración por año.

De acuerdo a nuestra investigación encontramos cierta similitud gráfica entre el comportamiento en los años de migración, con relación a las crisis económicas antes descritas, considerando que en el 70 % de los casos, la causa de la emigración son

problemas económicos y que muchos de los problemas personales y sobretodo familiares, son en parte, algunos derivados de ellos, otros son nuevos comportamientos con cierta autonomía derivados de problemas socioculturales.

La reacción de los agentes ante las crisis como motivos de migración no se da de manera inmediata. Hay un periodo de acuerdo a la magnitud de la crisis y de su respuesta social, donde se gesta la posibilidad del recurso de emigración, esto depende de varios factores:

- La gravedad de la "necesidad".
- Si hay "promesa" en la migración en el imaginario colectivo de los agentes.
- Si hay experiencias sociales previas, que sinteticen la posibilidad y estimulen las pretensiones de los agentes.
- Si esta dispuesto a "sacrificarse o esforzarse" para emigrar.
- Si tiene trabajo y le alcanza el salario.
- Si tiene familia y si cuente relativamente con el consenso de ella.
- Si existe saturación o crisis de los mercados laborales del país de origen, donde agotara relativamente las posibilidades.
- Si hay posibilidades futuras de mejorar en el país de origen.
- Si existe algún grupo o persona que transfiera la experiencia de emigrar o que promueva y el retome esa posibilidad de emigrar.
- Las experiencias sociales previas recientes, donde exista cierta retroalimentación sobre las posibilidades de mejora, etcétera.

Heat (2000:6) hace un estudio sobre las crisis en México desde la década de los 70 hasta 1998 con reportes mensuales. Utiliza como modelo el de Eichengreen / Kaminsky, con umbrales de severidad (desviación estándar) en tres escalas de intensidad de la crisis: moderada, aguda, severa. La clasificación en tiempo es **crisis moderada** es menor a 3 meses, con desviación estándar mayor igual a 2 y menor a 3; **crisis aguda** cuando es igual o mayor a 3 meses y menor a 6 meses, con desviación estándar mayor e igual a 3 y menor a cuatro; **crisis severa** es mayor o igual a 6 meses, con desviación estándar mayor e igual a 4.

Supongo que las crisis con relación a las migrantes tienen un efecto acumulativo en la percepción de los agentes, es decir no operan solo para el año que se manifiestan,

sino que están asociadas con las vivencias particulares valorizadas de ellas, en las experiencias anteriores en su memoria.

De acuerdo a la Tabla **M2** donde se registran las diversas crisis desde 1976 a 1998.

Crisis mexicanas en orden de intensidad. Heath, Jonathan (2000:7).tabla M2						
Año	promedio	meses	acervo	pico máximo	intensidad	periodo
1976	4.3	1	4.3	4.3	severa	sept
1982	1.73	7	12.08	3.74	severa	feb-ago
1985	2.03	1	2.03	2.03	moderada	ago
1987	2.4	4	9.61	4.41	severa	oct-ene 88
1988	1.38	5	6.88	2.3	aguda	jul-nov
1990	2.16	1	2.16	2.16	moderada	mar
1994(a)	1.86	2	3.71	2.47	moderada	(a) mar-abr
1994(b)	4.71	5	23.74	6.08	severa	(b) nov-may 95
1995	2.19	2	3.28	2.19	moderada	oct-nov
1998	2.43	1	2.43	2.43	moderada	sept

De acuerdo a Heath han existido en este periodo 10 crisis, 4 crisis severas, 5 moderadas, 1 aguda. Representadas en la gráfica **M4**. Observamos que en 25 años aproximados de crisis continuas, ubicamos en 8 años claves con diversa magnitud en que se intercalan en el periodo ya dicho. Supongo que las crisis con relación a las migrantes tienen un efecto acumulativo y de aprendizaje en la percepción de los agentes, es decir no operan solo para el año que se manifiestan, sino que están asociadas con las vivencias particulares valorizadas de ellas, en las experiencias anteriores en su memoria.

El periodo de migración registrado en las 794 entrevistas, en el periodo registrado es de 1945 a 2001, aunque la comparación con las crisis es de 1976 a 1998, aclarando que el año 2001 fue en el primer trimestre la fecha del levantamiento, es decir no agotamos el año 2001.

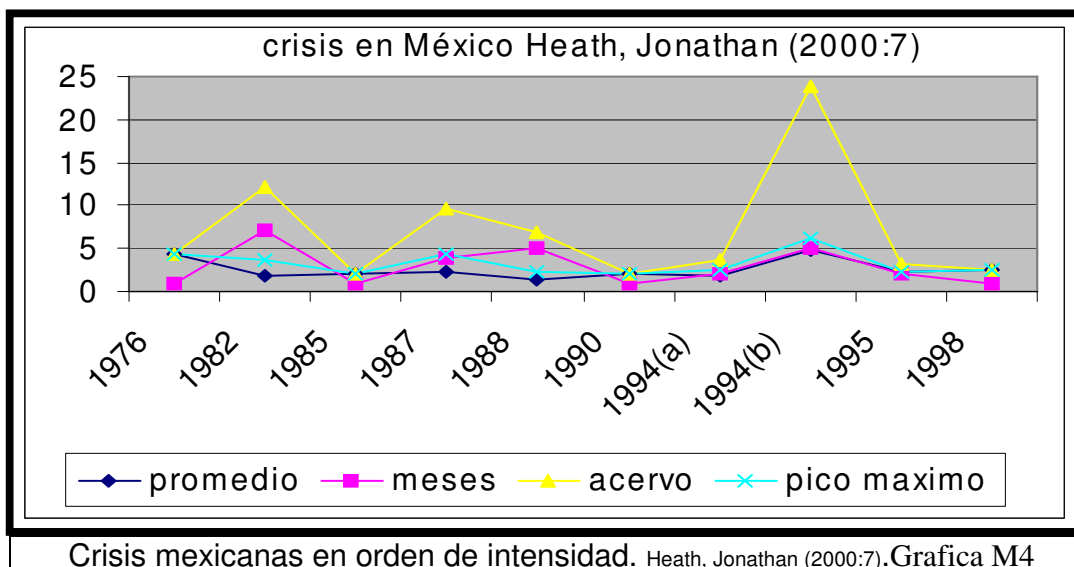

De acuerdo a nuestros registros de años en que migraron los entrevistados, considerados como las oleadas de emigración hacia EE.UU. encontramos patrón similar a los ciclos de crisis ver gráficas **M4**, **M5** y tabla **M5** inferimos de los comportamientos de ellas, de manera comparativa.

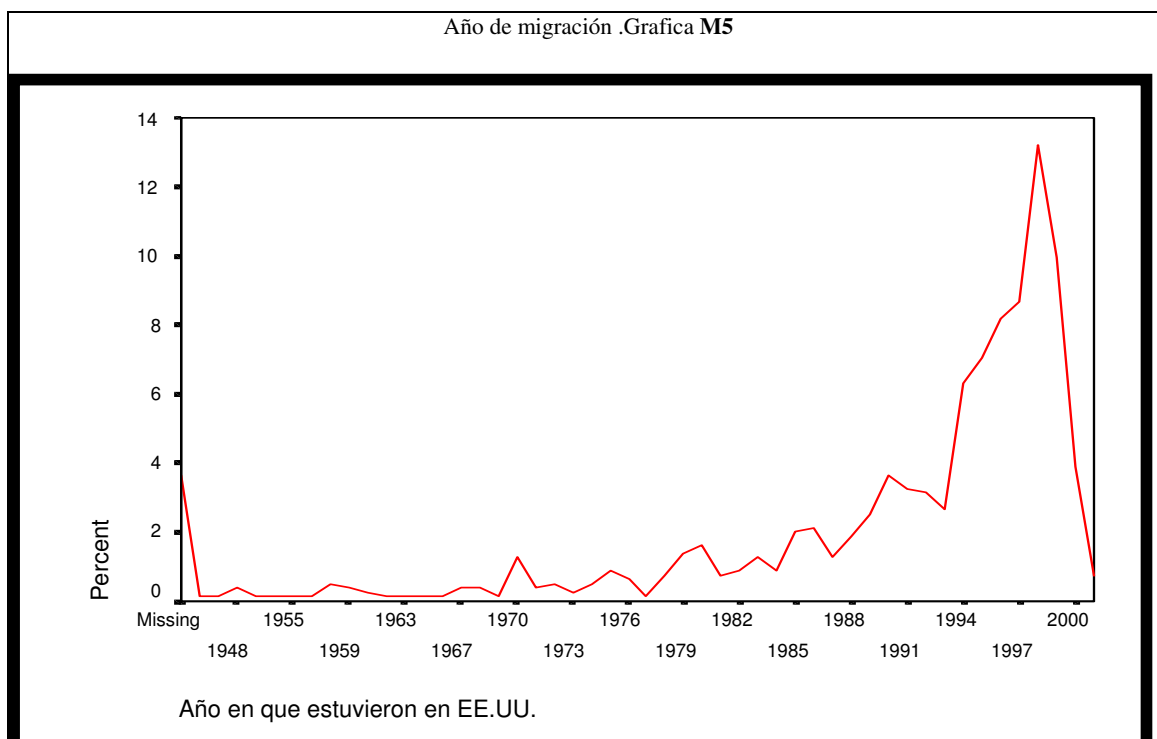

Sobre los **motivos económicos** de acuerdo a la tabla **M5**, interpretamos:

La predominancia de motivos económicos se da desde 1945 hasta 1948; recordemos que el poder adquisitivo del salario mínimo en el periodo de 1940 a 1946 fue de -19.60%. (Aguayo 2000: 199).

- De 1950 a 1955, 1957, 1960, 1963, 1965, 1969, recordemos “De 1950 a 1977... en las áreas rurales, donde campesinos pobres se sentían cada vez más incapacitados para retener el control de su tierra y su producción, o de invertir y mejorar la productividad.” (Escobar, Bean y Weintraub 1999:75). Y también la pérdida de población mexicana derivada de la migración internacional por la década de 1960 a 1970 fue de 260,000 y 290,000 (Fernández, R. y Domínguez, J. 2001: 274).
- En 1970 la frecuencia de 8 casos que representa 80% de todos los motivos, se incrementa en 1975 a 5 casos que representa 71.4% de los motivos, en la **crisis severa** 1976 de septiembre en el periodo dicho, que ocupa el 4° lugar en acervo con 4.30, decrece un poco, posiblemente no era un recurso la emigración aún de manera masiva ante la crisis.
- Vuelve a 5 casos que representa 83% de todos los motivos en 1978, en 1980 hay 8 casos de emigración económica que representa 66.6% de todos los motivos de migración, recordemos que la pérdida de población mexicana derivada de la migración internacional por la década de 1970 a 1980 fue de 1.2 y 1.55 millones (Fernández y Domínguez. 2001: 274).
- En 1982 esta la **crisis severa** de febrero a agosto, en el periodo dicho, que ocupa el 2° lugar en acervo con 12.08, está en 5 casos que representa el 71.4% de los motivos de emigración, recordemos que ese año la tasa anual de inflación fue de 98.8 y la tasa anual de devaluación fue de 466.8. (Boltvinik y Hernández 1999: 149). En 1983 Baja a 5 casos que representa 50% de todos los motivos ese año, y hay poca respuesta de mejoría económica como se sabe.
- Sube un poco en 1984 a 5 casos que representa 71.4% de todos los motivos, en 1985 existe una **crisis moderada**, en el periodo dicho, que ocupa el 10° lugar en acervo con 2.03, con 13 casos sobre motivos económicos que representan el 81.25% de todos los motivos en ese año.
- En 1986 sube a 14 casos que representa el 82.35% de los motivos en ese año.

- En 1987 hay una **crisis severa** en el periodo dicho, que ocupa el 3° lugar en acervo con 9.61, de octubre a enero del otro año, de 6 casos que representa 60%.
- En 1988 de julio a noviembre, hay una **crisis aguda** en el periodo dicho, que ocupa el 5° lugar en acervo con 6.88, con 9 casos que representa el 60% de los motivos en ese año.
- En 1989 se dan 10 casos económicos, que representa el 50% de los motivos en ese año.
- Después de dos crisis fuertes en dos años consecutivos en 1990 vuelve a subir al doble de 1970 a 20 casos que representa el 69% de todos los motivos ese año, en la **crisis moderada** en el periodo dicho, que ocupa el 9° lugar en acervo con 2.16, en marzo, recordemos en la década de crisis la pérdida de población mexicana derivada de la migración internacional de 1980 a 1990 fue de 2.1 y 2.6 millones en (Fernández y Domínguez. 2001: 274).
- En 1991 se dan 19 casos que representa 76% (como posible efecto de repercusión), decrece muy poco de 1992 a 1993 de 16 casos y 14 que representa 64% y 66% de los motivos en sus respectivos años.
- Sin embargo, en 1994 sube un poco mas de 4 veces con relación a 1970 con 33 casos que representa 67.3% de todos los motivos ese año, en 1994 hay dos crisis, la primera **crisis moderada** que es de marzo a abril, en el periodo dicho, que ocupa el 6° lugar en acervo con 3.71, y la segunda **crisis** que es la mas **severa** en el periodo dicho, que ocupa el primer lugar en acervo con 23.74; de noviembre a mayo de 1995.
- En octubre y noviembre de 1995 vuelve a ver otra **crisis moderada**, en dicho periodo, que ocupa el 7° lugar en acervo con 3.28. Con tres crisis fuertes en dos años, el numero de casos es de 39 que representa 69.64% de todos los motivos, recordemos *“El salario real de los trabajadores disminuyó fuertemente tras la crisis de 1995...”* (Bendesky en Proceso 9/2001: 90).
- En los dos años consecutivos en 1996 y 1997 frente a una economía de “ajustes” y de restricciones en el gasto social, empleo bajo y en un clima inestable, de pobreza ascendente y de poca promesas de vida se incrementa a 38 y 50 casos que

representa 59.3% y 73.5% del total de motivos de migración en sus respectivos años.

- En septiembre de 1998 vuelve a ver otra **crisis moderada** que ocupa el 8º lugar de las crisis de este periodo, 9 veces mas grande tomando en cuenta 1970, con 72 casos económicos representando 72% de todos los motivos.
- Para 1999 se dan 54 casos de motivos económicos que representa 73% de todos los motivos de migración. Como ya se dijo anteriormente, la perdida de población mexicana derivada de la migración internacional en esta década de crisis 1990 a 2000 fue de 3 y 3.2 millones, estimado (Fernández y Domínguez.2001: 274).
- En el 2000 son 24 casos económicos que representan 77.41% de los motivos de migración en ese año; en el 2001 son 3 casos que representa el 50%.
- La moda es en 1998 año de crisis fuerte.

5.1.4 Problemas económicos del campo

La relación entre emigración y los problemas económicos en el campo, es una relación de 1% los que hacen referencia directa, más los que hacen referencia indirecta a otros de los factores económicos (falta de empleo, etcétera). La población rural como ya se dijo es del 28% en nuestra investigación, a continuación se expondrá planteamientos que interpretan los problemas del campo y la migración. Es importante destacar que los motivos de migración en el campo se dan de manera diferente según la clase social¹.

De acuerdo a la OIT (2004: 14-15)

"En el 2000, el 43 por ciento, más o menos, de los trabajadores del mundo trabajaban en la agricultura, y en los países más pobres su situación es generalmente peor que la que reside en las ciudades, en parte porque los factores de producción agrícolas tienen un costo elevado y los precios que se obtienen por cosechas son bajos...En muchos países industrializados hubo una "Gran Migración" rural en los decenios de 1950 y 1960, y se observa un fenómeno similar en muchos países donde la migración es importante como China, México y Turquía."

Para Escobar, Bean y Weintraub (1999: 25) señalan parte del problema de la gente del campo en México:

"De 1940 a 1980, la unidad doméstica rural promedio asignaba parte de su mano de obra disponible a trabajos agrícolas asalariados o urbanos temporales en México o en los Estados Unidos".

Los entrevistados plantean los problemas:

Pos mis motivos que fue, es que aquí mi tierra trabajaba mucho desde muy chiquito y como ya no podía mas trabajar, corrí yo de aquí a otros lugares a trabajar también y también fue duro. (entrevista 312). (migrante recurrente en

¹ Arízpe (1980) identifica la existencia de diferentes formas de migración en el campo, porque varían de acuerdo a la clase social, señala que en el caso del proletariado rural, se hace sentir más directamente sobre la población las fluctuaciones de mercado, por otra parte dice no se desarrolla de la misma manera para los agricultores capitalistas, quienes si sus hijos se van, es porque buscan estudio y movilidad social. Las familias campesinas minifundistas tienen diversos motivos de migración: desempleo, la necesidad de recibir ingresos por trabajo asalariado extra agrícola y a aspiraciones de movilidad y de estudio. Ciertamente, existen diversos motivos de migración de acuerdo a la clase social y estrato de ella, pero el fenómeno de las crisis recurrentes en México, la apertura a los productos agropecuarios de los centros (especialmente de Estados Unidos) y la política económica neoliberal de los diversos sexenios, afectaron en el campo a muchas de las clases sociales.

los años de 1949-1951-1953 y por último en 1955, 14 años de edad en la última época en que se fue, nivel de estudios la primaria incompleta).

Zermeño habla sobre la crisis agrícola en Valenzuela (1998: 96):

“La crisis agrícola afecta en primer lugar a la propia población rural; genera agudo desempleo y pobreza extrema en el campo y estimula la emigración hacia las grandes ciudades del país y hacia Estados Unidos. La remuneración media anual por asalariado en la actividad agropecuaria es 83% menor al promedio nacional; además, cada año decrece. En términos reales, la remuneración media anual del trabajador rural era en 1980 superior a la de 1991 en un 66%. A lo largo de toda la década que siguió cayendo el salario medio del trabajador rural. En 1988 la remuneración media anual por asalariado en el sector agropecuario era 30% mayor que la de 1992”.

Testimonios

Los problemas económicos que hay en México y la falta de empleos. (entrevista 247). (casado, comunidad rural, estudios en primaria).

Pues los motivos son muchos, son muchas causas de que uno deja aquí el país, de primero es la eh...el desempleo, los este... el campo pues, que casi en realidad no da mucho para comer verdad? Entonces este.. es la cosa de que en realidad la mayoría de los campesinos dejan la tierra, porque el gobierno no trata de ayudar a la campesino, ora hay otra cosa, de pues si usted tiene, por ejemplo, o sea, tiene una tierra; de tener dinero para trabajarla, o cuando sale su cosecha ya los acaparadores son los dueños de la cosecha o sea, el campesino, no es uno dueño de lo que uno gana , o sea que no hay un nivel del comercio o sea de lo que consume el campesino, ya sea maíz, frijol ó legumbres, o lo que sea simplemente está muy por los suelos todo eso. (entrevista 612). (hombre, 30 años, estudios en primaria, casado, 5 miembros de familia).

Principalmente por los que nos vamos casi la mayoría, por la necesidad de trabajo aquí, la falta de trabajo aquí, la falta de oportunidades que tenemos aquí en México...”. (entrevista 694). (recurrente desde 1995 a 1999, 22 años, casado, secundaria terminada, comunidad rural).

Sobre los problemas de los campesinos y el capitalismo, Tejera (1982: 223-225) cita puntos centrales de esa problemática:

“La economía campesina, por sus propias características y por la presión que sobre sus condiciones productivas ejerce el capitalismo, se encuentra limitada para reproducir dichas condiciones. Esto es así por las siguientes razones:

- a) Por el bajo nivel de las fuerzas productivas que la caracterizan, está produce en condiciones desventajosas respecto al resto de la sociedad.” Pág. 223-225.

Los migrantes esbozan el problema de la tierra

Porque necesitaba dinero mi familia ya que las tierras que tiene mi papá no daban buen fruto. (entrevista 403). (año de migración en la década de los noventas, soltero, nivel de estudios hasta secundaria, comunidad rural).

Nos fuimos por que en rancho escacio la cosecha,(entrevista 455).

La poca tecnología en el campo y la falta de recursos hace poco productivo los resultados del campo.

- b) “el precio de los productos que el campesinado sitúa en el mercado no gira en torno al valor individual de estos, sino al tiempo de trabajo socialmente necesario y a la masa de productos agrícolas que, en lo general, son determinados por las empresas agrícolas capitalistas...”; (Tejera 1982: 223-225).

La escasez de recursos en los migrantes, es uno de los efectos:

Porque no teníamos dinero en la casa. (entrevista 729). (joven, 13 años de entonces, año de migración 1974, 11 miembros de familia, comunidad rural, estancia larga 27 años).

Porque los recursos económicos aquí en México no son muy buenos y me fui para hacer un dinerito más. (entrevista 755). (24 años, joven, casado, primaria, comunidad rural).

La expresión de limitación de recursos en los agentes del campo, se debe en parte, a la producción del valor en desventaja entre el valor individual con tecnologías raquílicas y el tiempo socialmente necesario para su producción, de otras formas de producción con más tecnología.

- c) “esto provoca que los productos elaborados por la economía campesina, sean pagados por debajo de su valor individual, con la consecuencia de que el campesino se encuentra ante la necesidad de intensificar la producción que realiza, con el fin de solventar su participación desventajosa en el mercado de productos agrícolas” (Tejera 1982: 223-225).

Un migrante platica sobre el problema de su producto en el mercado:

Pues aquí, en el rancho nos pagan muy barato la cosecha del chile. (entrevista 22). (casado con secundaria terminada, comunidad rural).

d) "...el aumento a la intensidad de trabajo que es desarrollada por el campesino, está limitada por la capacidad de su unidad básica de producción de aportar o, en todo caso, de contratar fuerza de trabajo y por las posibilidades de modernización en lo que se refiere a sus medios de producción". (Tejera 1982: 223-225).

e) "En segundo lugar, el deterioro de las condiciones productivas del campesinado es un factor importante en la reproducción y acumulación de las empresas agrícolas capitalistas porque: a) Al integrarse al capitalismo y ser presionados sus recursos, la economía campesina expulsa la fuerza de trabajo que ha sido reproducida al interior de ésta", Tejera (1982: 223-225).

La ausencia de trabajo como lo señalan los testimonios:

No había trabajo en el rancho donde yo vivía. (entrevista 226). (año de migración 1981, nivel de estudios hasta primaria, comunidad rural).

Para buscar mejores empleos y por mi estado económico (entrevista 1). (año 1993, 21 años en la época, soltero con primaria terminada).

Es que aquí no había trabajo, teníamos que buscar para mantener a la familia. (entrevista 66). (año de migración 1975, comunidad rural, sin estudios, 27 años aproximadamente de entonces).

f) "...esta reproducción no implica costo alguno para el capitalismo" (continúa Tejera 1982: 223-225).

La reproducción en el abaratamiento de la mano de obra se expande:

Testimonios

Cuando el termino sus estudios no pudo encontrar un trabajo de lo que el había estudiado y decidió irse para allá para ganar más dinero. (entrevista 4). (año de migración 1992, 20 años de edad en la época en que se fue, técnico electricista, comunidad rural).

Yo me fui porque la situación en mi casa estaba muy mal, además que aquí en mi rancho pues no había mucho trabajo para las mujeres, ahora gracias a dios es diferente. (entrevista 574). (mujer, 24 años de entonces, estudios de primaria, 4 miembros de familia, comunidad rural).

Por el desempleo. (entrevista 752). (hombre, casado, año de migración 1980, 39 años actualmente, estancia de 10 años, comunidad rural).

g) "...la reproducción de la fuerza de trabajo en la economía campesina permite que se pague, por parte del capitalismo, solamente uno de los componentes del salario, *el salario directo*, y ...” (Tejera 1982: 223-225).

El problema se va agravando, **testimonios:**

Porque necesitaba muchísimo dinero para ayudar a mi familia, porque mis hermanos están chicos y mi papá es campesino y mi mamá ama de casa. (mujer) (entrevista 445). (año de migración 1999, 21 años de edad, nivel de estudios hasta 6to. de primaria, comunidad rural).

Económicamente, estábamos muy bajos en ese tiempo y pues la verdad había necesidad de salir y buscar algo mejor. (entrevista 65). (año de migración 1985, comunidad rural, edad 15 años de entonces).

h) "...esto permite que el salario pagado a la fuerza de trabajo que se emplea en las empresas agrícolas campesinas, sea inferior al costo total de la reproducción social de la fuerza de trabajo en su conjunto.” (Termina Tejera 1982: 223-225).

Testimonios el recurso de migración, era una de las salidas:

Ah al norte, bueno porque aquí en mi tierra si he tenido trabajo pero me voy a otros lugares principalmente por que dura más el dólar, unos fracasan por allá, solamente que aquí en nuestro México pues sí hay trabajo pero pus no rinde igual, para rendir Estados Unidos. (entrevista 617). (año de estancia 1955, migrante concurrente contratado previamente, comunidad rural).

Lógicamente que el desempleo, yo no tenía mucho trabajo aquí y mi sueldo con lo que ganaba no me alcanzaba. (entrevista 563). (año de migración 1999, soltero, secundaria, comunidad rural).

Bueno pues por una parte fue por curiosidad para conocer, ya que toda la gente habla de Estados Unidos, pero mas que nada fue por falta de trabajo ya que aquí es un trabajo de muy largas jornadas y además mal pagado, y allá lo que a uno gana le rinde mas y nos alcanza para mas cosas. (entrevista 176). (año de migración 1996, 19 años de edad en la época en que se fue, soltero con secundaria terminada, comunidad rural).

El abaratamiento de la mano de obra del campo por exceso de oferta y baja demanda, mas salarios bajos y la sobreexplotación en carga de trabajo, y en exceso de jornada, hacen que los agentes (de las entrevistas 176, 563,617) ponderen sobre el recurso de migración y el trabajo en EE.UU.

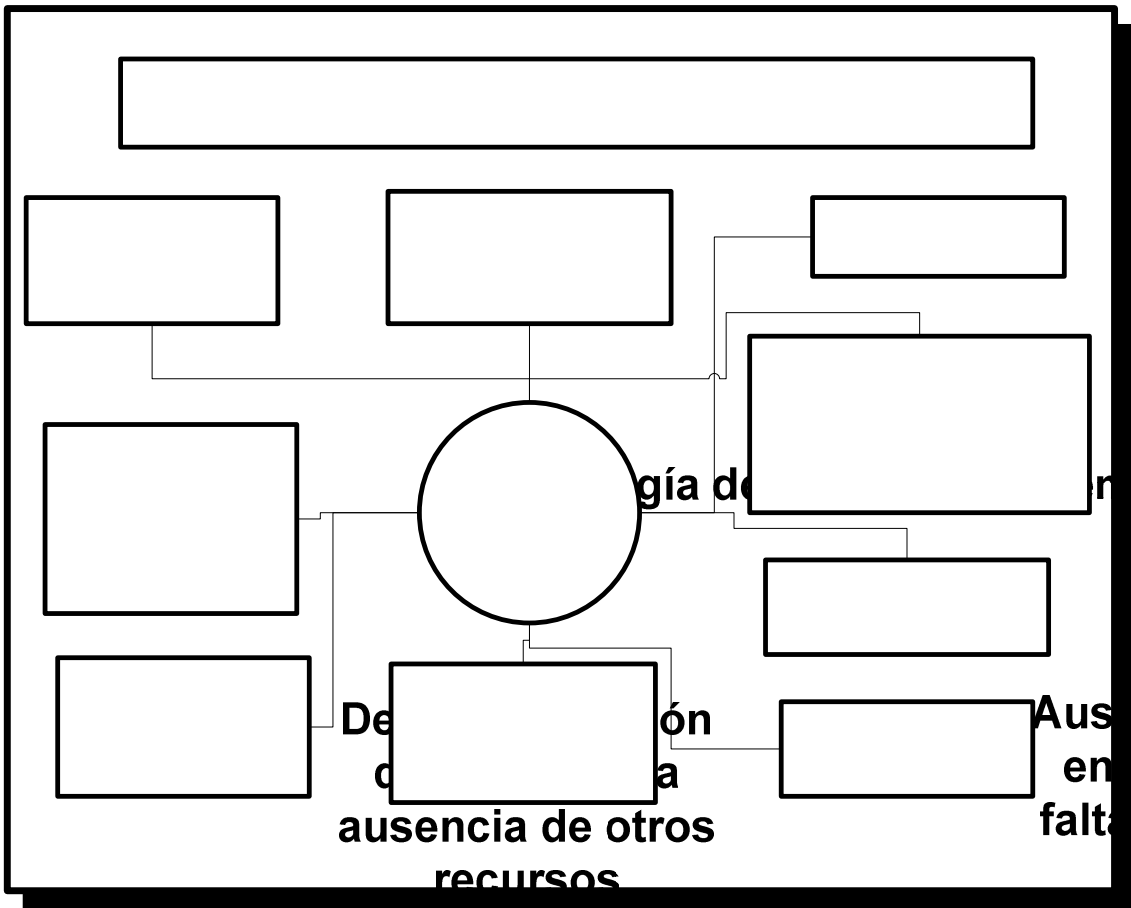

Intermediarios que acaparan mercado y se benefician con el trabajo del productor directo

Bajos pago al productor directo (de sus productos) y al peón (de su salario)

Algunos problemas económicos campo y de comunidad que genera migración

Explotación jornadas largas trabajo de campo malos salarios

5.1.5 Problemas empleo y salarios

Los problemas económicos de "empleo" y "mejores salarios" se encuentran por lo general en el sector urbano y peri urbano, aunado al desarrollo relativo del transporte y de las vías de comunicación, así como la condición histórica de "proletarización" de los agentes sociales, es decir quitar todo medio de producción a los agentes o de algún recurso productivo, para dejarlo solo con su fuerza de trabajo, que esta dispuesta a vender, por ejemplo los problemas de expulsión como es la pobreza con relación al campo.

- La relación se centra en la seducción de la atracción urbana a los problemas reales e inmediatos como los agentes del campo, así como a las demandas de la misma población urbana con las fuentes de mercados de trabajo "locales" de las ciudades chicas, medianas y principalmente grandes, en donde la búsqueda de trabajo, de las condiciones de trabajo y salario (para resolver sus necesidades).
- La planta productiva y de servicios urbana de las "localidades", se enfrentan al agotamiento, restricciones y limitaciones económicas, de posibilidades de oferta de trabajo y las condiciones de trabajo.
- El recurso de migración, nace ante el factor de expulsión por la insustentabilidad de las condiciones de vida social de los trabajadores y del incremento del ejercito de reserva, por el agotamiento de trabajo y "salarios dignos" en la planta productiva y de servicios en la periferia.
- Así también dadas por las "estrategias de abaratamiento de mano de obra" que propicia la política económica, para ser atractiva a la inversión.
- La migración laboral internacional gira en torno a los agentes, sobre la esperanza, promesa y expectativa de trabajo, mejores salarios y mejores condiciones de vida.

El informe de la OIT (2004: 22) afirma lo expuesto:

"En realidad, algunos de los países con altas tasas de emigración neta son también los que tienen problemas más arduos de desempleo".

5.1.6 Las mejorar las condiciones de vida y de trabajo

Como motivo de emigración mejorar las condiciones de trabajo que representó el 1.5% de los factores económicos. Las condiciones de trabajo reflejan:

- Las formas de distribución del ingreso.
- La equidad o la desigualdad social.
- El nivel de desarrollo de una sociedad.
- Las certidumbres y estabildades en el agente dentro de un proyecto civilizatorio.
- El reconocimiento a los derechos laborales ganados históricamente.
- Los sentidos sociales basados en el trabajo, el grado de correspondencia “justa” a responsabilidad laboral.
- La concreción democrática de equidad y justicia en las garantías sociales dentro de un sistema general, y un conjunto de factores emocionales derivados de ello.

La manifestación expresada por los agente migrantes, sobre los motivos de migración en referencia a la situación de sus condiciones de vida, es una denuncia implícita de las condiciones sociales en las cuales se vive. Son también orientaciones de interés social que las determina, sobre todo por las carencias representadas en la expresión inmediata de los problemas.

Testimonios

Los motivos pues para hacer un dinero y sobrevivir mejor. (entrevista 772).
(joven, 21 años, estudios en secundaria).

Pues tenia necesidad de trabajar allá. (entrevista 775). (mujer, soltera, 20 años).

Pues quería trabajar y superarme, porque sabía que allá había mejores oportunidades de trabajo. (entrevista 161). (año de migración 1998, soltero, 19 años en la época en que se fue, nivel de estudios secundaria terminada).

La entrevista 161 es interesante porque plantea uno de los factores de atracción, cuando en los ejemplos anteriores se habían centrado en los factores de expulsión.

Este factor de atracción se refiere a las oportunidades de trabajo en cuanto a:

- a) La **mayor demanda de trabajo**.
- b) Las **mejores condiciones laborales** y c) los **mejores salarios**.

Estos tres factores en el mercado laboral son sumamente atractivos, y están valorados en contraste con el recurso de migración y el costo que implica, con los riesgos de irse, los obstáculos, los retos que implica, las carencias que se van a enfrentar en el camino, las ausencias y las distancias con los seres y los lugares de su afecto.

Las entrevistas 772 y 161 plantean no sólo la **reproducción de la vida por medio del trabajo**, sino ciertas mejoras para “sobrevivir mejor” y “superarse”.

La **Tabla MID1** nos permite entender a nivel comparativo por medio de indicadores el grado de desarrollo existente en los dos países y las diferencias que experimenta el agente en sus condiciones económicas y sociales de vida, desde los índices de mortandad, las distancias o igualdad en la distribución de la riqueza social y los grados de productividad que la sustentan.

COMPARACIÓN DE INDICADORES PARA EL DESARROLLO ENTRE MÉXICO Y ESTADOS UNIDOS (tabla MID1)		
Indicador (1999 ó 2000)	México	EU
Población (en millones de personas)	98	282
Índice de mortandad en menores de 5 años (se dividió entre 1000)	36	8
Porcentaje de la población con un ingreso menor a 2 dólares diarios	39	0
Participación porcentual Del ingreso Del 20% más pobre	3.6	5.2
Participación porcentual Del ingreso Del 20% más rico	58.2	46.4
PIB (billones de dólares)	575	9,883
Fuentes: Banco Mundial, Informe de Desarrollo Mundial 2000/2001: <i>Attacking Poverty</i> (2001), Indicadores Mundiales de Desarrollo en www.worldbank.org , y El Programa de las Naciones Unidas para el Desarrollo, Informe Sobre Desarrollo Humano 1999 (1999). En Layton Revista Nexos 228, diciembre 2001: 54.		

De manera comparativa podemos observar que la población de México es una tercera parte de la de Estados Unidos. Que la producción de EU., es 17 veces más grande que la de México. Que la mortandad es 4.5 veces más grande en los niños menores de 5 años en México (aún cuando es menor la población). Que es mayor la gente (pobre) que vive en México (36%) con un ingreso menor a los dos dólares diarios. Que la concentración de la riqueza en México se centra en mayor proporción en pocos ricos y por lo tanto hay más desigualdad en la distribución de la riqueza.

5.1.7 Falta de trabajo

La falta de trabajo o empleo representa el segundo factor económico más importante por el cual se va el migrante y representa el 15.4% de los motivos económicos. Los casos de despido de trabajo también son considerados en este criterio.

En los siguientes casos nos encontramos factores de expulsión, como factores críticos que experimenta el agente dentro de los mercados de trabajo constreñidos, inexistentes en algunas áreas e insuficientes para la oferta de trabajo regional, junto a los problemas de despido, que también refleja un problema macro, un poco más allá de un problema particular. Ante todos estos motivos económicos, los migrantes utilizaron el recurso de migración.

Testimonios

Me fui a buscar trabajo por que aquí se escaseo en ese tiempo. (entrevista 147). (año 1997, secundaria, edad 32 años, soltero)

Porque en esa época, aquí en México había poco trabajo y además mi poca instrucción primaria y secundaria eran totalmente negativas, no tenía. (entrevista 62). (año de migración 1948, 23 años de entonces).

Perdí el empleo, por esa razón. (entrevista 257). (año de migración 1985, 34 años de edad en la época en que se fue, casado con primaria terminada).

No había trabajo aquí, y tenía pues mi familia y por eso me fui. (entrevista 767). Por la necesidad, en mi casa a mi papá lo despidieron de su trabajo y yo sentía la obligación de ponerme a trabajar y como quise ganar más dinero me fui.

(entrevista 564). (año 1996, 20 años, estudios parciales de estudios medios superiores, 5 miembros de familia, ciudad mediana).

Pues la necesidad y la falta de trabajo que hay en México y los bajos sueldos aquí a uno ni le pagan bien. (entrevista 745). (hombre, 22 años, soltero, carrera técnica, ciudad pequeña).

Porque aquí, el trabajo, mi esposo no tenía un trabajo fijo. (entrevista 63). (año de migración 1948).

Por la falta de empleo, por la situación económica del país, el desempleo, los robos, asaltos, tú sabes no... (¿problemas en tu familia?), no, nunca los hubo". (entrevista 433).

El desempleo por el cierre o el recorte de platilla laboral en las crisis recurrentes es mencionado en varios casos (entrevistas 147, 62, y supuestamente 257), también se puede

dar despidos por recortar costos en la unidad productiva, o por la llamada reingeniería para mejorar los procesos productivos "optimizando" el recurso humano.

- En cuanto al mercado laboral constreñido, se hace referencia en 5 casos (entrevistas 745, 767, 257, 62, 147) y la falta de estabilidad laboral en 1 (entrevista 63). En 12 casos entrevistas 62, 257, 567,136, 413, 433, 495, 504, 563, 590, 612, 752) el despido y la perdida de trabajo (que representa 1.5% de todos los casos manifiestos fue la causa de la migración.
- Las limitaciones de la preparación en el estudio y las pocas posibilidades de encontrar un trabajo con un salario “básico, digno o justo”, son repetidos en varios casos (entrevistas 62, 518, 405, 218, 158 y 83) como los motivos de migración y representan el .07% de todos los casos manifiestos.

La generación de reemplazo en la responsabilidad económica de la familia fue mencionada en una sola ocasión (entrevista 564).

5.1.8 Mejores salarios o salarios bajos

La mejora de salarios es una de las más fuertes atracciones hacia Estados Unidos que existe en el recurso de la migración, por el otro lado los salarios bajos son los factores de expulsión y es el primer factor económico de migración con el 27.7%

Sobre los casos de problemas en trabajos concretos, como elementos insuficientes o deficientes que obligaron o facilitaron al trabajador para salir a buscar trabajo al centro.

Testimonios

Yo trabajada aquí de fotógrafo y no ganaba mucho dinero entonces le deje el negocio a mi esposa y me fui a estados unidos. (entrevista 26). (año de migración 1992, 40 años, casado, ciudad media).

Pues encontraba trabajos de obrero y no me alcanzaba el dinero y mi compadre me animó me dijo que le iba muy bien. (entrevista 28). (hombre, casado, 27 años de edad, primaria, ciudad media).

Yo trabajaba aquí en ferrocarriles nacionales de México y después me liquidaron, pedí trabajo en varios lugares pero no me pagaban lo mismo que antes y pues me fui para allá, para tener unas mejores condiciones de vida y como te dije ya, aquí no me pagaban lo que quería ganar. (entrevista 543). (hombre, 35 años, casado, secundaria, 5 miembros de familia, comunidad pequeña, año de migración 1999).

La **insuficiencia** generada en la retribución **del recurso monetario** es uno de los factores de expulsión (ejemplificadas en las entrevistas 26, 28, 502, 543).

- Sobre la complementariedad de ingresos, para poder enfrentar los gastos económicos (entrevista 26).
- Sobre **el mal pago al obrero** (entrevista 28).
- Los cambios de las condiciones laborales y sociales de los trabajadores en el mercado entre el Estado benefactor y las privatizaciones (neoliberales) experimentadas por los trabajadores (entrevista 543).

Factores de expulsión (Tabla exa)	Factores de atracción	Consideraciones sobre los costos psicosociales
Desempleo, despidos, cierre de empresas ante la crisis, bajos salarios, alto costo de la vida, frágiles condiciones de trabajo,	posibilidades de empleo mejores trabajos, posibilidades de mejores remuneraciones, promesas y expectativas (ideales)	con los riesgos de irse, los obstáculos, los retos que implica, las carencias que se van a enfrentar en el camino. Las ausencias y las distancias con los

trabajos informales e inestabilidad por cuestiones de crisis,		seres y los lugares de su afecto, reajuste a su formas de percepción, desconocimiento en otros espacios sociales, ser desconocidos, shock cultural.
---	--	---

Testimonios

Pues por que, porque uno iba a trabajar y para ganar dinero, pues que hacia uno. (entrevista 181). (año de migración 1971, 40 años de edad en la época en que se fue, sin estudios).

Pos la neta fue por que no tenía dinero aquí este y pus aparte allá le pagan a uno mejor. (entrevista 323). (año de migración: “no pos fue en el 94”´, 21 años de entonces, soltero, megalópolis).

Para mejorar la economía. (entrevista 109). (año de migración 1971).

Económicos. (entrevista 114). (año de migración 1973).

Falta de dinero, lo que pasa es que aquí pagan muy poco y allá el trabajo te lo valoran más. (entrevista 167). (año de migración 1999, 33 años de edad, casado, nivel de estudios hasta secundaria, urbano media, 5 miembros de familia).

Ganar dinero. (entrevista 684). (profesionista, 23 años, soltero, ciudad pequeña).

Es que como todos, aquí realmente no alcanza el sueldo que uno gasta. (entrevista 768). (mujer).

Mi papá siempre había estado trabajando allá, y nosotros como no estudiamos trabajábamos en una tienda en Moroleón y nos pagaban muy poco, mejor decimos irnos a Chicago con mi papá. (entrevista 430).

Pues yo creo que al igual que todos en busca de mejores empleos mejores salarios. (entrevista 330). (joven, 22 años, casado, secundaria, comunidad rural).

Pues más que nada pues aquí que es un poco más difícil de conseguir el dinero no y que aquí está un poco más difícil la situación. (entrevista 342). (año de migración 1999, 22 años de edad, soltero, secundaria incompleta, ciudad media).

Yo quería trabajar y a mí me decían que allá se ganaba más dinero y por eso me fui. (entrevista 296). (17 años de entonces, secundaria terminada, comunidad rural).

Pues los motivos siempre son para progresar, para pues ganar dinero. (entrevista 304). (30 años de entonces, soltero, primaria, urbano ciudad pequeña).

para trabajar y traer dinero. (entrevista 311). (17 años de edad, urbano ciudad pequeña, soltero).

Pues encontraba trabajos de obrero y no me alcanzaba el dinero y mi compadre me animó a que fuera. (entrevista 329). (año de migración 1996, 26 años de entonces, hasta la primaria, urbano de ciudad media).

Para tener un futuro mejor. (entrevista 779). (hombre, 29 años, casado).

Pues por la superación personal y por el bienestar de mi familia por que aquí es muy difícil y se gana muy poco aquí en México. (entrevista 526). (mujer, 21 años de entonces, soltera, 9 miembros de familia, ciudad mediana).

El **salario es uno de los mejores atractivos** de la emigración hacia los Estados Unidos, lo irresistible se hace destino (entrevistas 181 y 296).

- La **ausencia de recursos y la imposibilidad relativa de hacerlos**, aunado con una mejor oferta, crean la posibilidad de emigrar al centro (entrevistas 323, 330, 342, 526).
- Las (entrevistas 109, 304, 114, 526, 779) hacen referencia implícita a la **promesa de vida**, en la tabla **IMEU1** mas adelante, observaremos los niveles de ingreso a los mexicanos en EE.UU. que supera en creces a los ingresos de la población en México.
- La (entrevista 167) hace referencia de los **bajos salarios** que existen en el **Estado de Guanajuato** hay una población ocupada que recibe ingresos mensuales menores o iguales a 1 salario mínimo es de 9% y que también hay una población ocupada que no recibe ingresos mensuales es de 7.4% (fuente INEGI, XII Censo de Población y Vivienda 2000, en Revista este País #124, julio 2001: 61).

Las (entrevistas 684, 768 y 430) nos permiten entender parte de los límites de la reproducción social del salario y la emigración como recurso, para poder ampliar lo restringido con el salario de los países periféricos, por un lado se plantea que el salario es insuficiente para la **reproducción de la fuerza de trabajo**, en cuanto a su capacidad de adquisición y la imposibilidad de asumir los costos de mantenimiento de “vida” personal y familiar, se requiere ganar más, pero los salarios mínimos están establecidos por lo general en trabajos de tiempo completo (8 horas promedio), el **sector informal es un recurso alternativo** para mejorar la economía doméstica de la unidad familiar, pero el **circulo vicioso de la crisis** ha restringido la capacidad de compra del ciudadano promedio, entonces se presenta la promesa y la oportunidad: de saber que es mejor pagado el trabajo y quizá

apoyarse en alguien que ya se estableció allá, o de arriesgarse de ir a buscar trabajo, para ganar más.

NIVEL DE INGRESO DE LOS MEXICANOS EN ESTADOS UNIDOS, 1999 (tabla IMEU1)		
INGRESOS EN DÓLARES AL AÑO	POBLACIÓN	%
Total	11,129,000	100
De \$1 a \$2,499 o menos	971,000	8.72
De \$2,500 a \$4,999	810,000	7.27
De \$5,000 a \$9,999	2,072,000	18.61
De \$10,000 a \$14,999	2,055,000	18.46
De \$15,000 a \$19,999	1,502,000	13.49
De \$20,000 a \$24,999	1,104,000	9.92
De \$25,000 a \$34,999	1,291,000	11.6
De \$35,000 a \$49,999	742,000	6.66
De \$50,000 a \$74,999	413,000	3.71
De \$75,000 en adelante	168,000	1.5
Fuente: US Census Bureau, 1999. En Aguayo (2000: 389-390).		

La distribución del ingreso de los mexicanos en los Estados Unidos de acuerdo a la tabla **IMEU1** donde la mediana de ingreso se da entre los \$10,000 a \$14,999 dólares anuales, y que la moda es de \$5,000 a \$9,999 dólares anuales.

- **Los salarios en EE.UU., son sumamente atractivos** a los trabajadores migrantes, aún siendo pagado por debajo de los “salarios mínimos” de los trabajadores oriundos, recordemos que muchas veces salarios de estos equivalen 10 o más veces más que el salario en México.

Sobre el pago de salario bajo en comparación de los salarios para los trabajadores de ese país, plantea Alba (01,07,2002) que:

“La migración de México a los Estados Unidos se motiva principalmente económicamente. Los diferenciales del sueldo nominales han estado cubriendo con las alas durante años a sobre una 10 a 1 proporción, a favor del EE.UU.”

A su vez Peña en Clan, Castillo, Álvarez y Manchón (2000: 351) explica el fenómeno migratorio, la ilegalidad y los bajos salarios como estrategia de poder del centro en el esquema del sistema mundial plantean:

“Característica perversa que no sólo responde a la necesidad de regular los flujos de los diferentes tipos de trabajadores, clasificados por nacionalidad (que es, por cierto, una práctica generalizada en todos los países de inmigración), sino también a la búsqueda del abaratamiento general de la fuerza de trabajo y de su

desvaloración mediante la utilización masiva de trabajadores temporales a los cuales no reconoce como inmigrantes en los términos señalados y, por tanto, no se responsabiliza de su reproducción. El carácter ilegal de esta fuerza de trabajo es lo que permite asignarle las tareas más infames en las condiciones más degradadas de la escala social.”

También una migrante (entrevista 792) nos habla sobre las desigualdades de los salarios:

... al Boss (jefe) les gustó como trabajamos, les dijo que para la próxima temporada se iba a requerir más personal, les dijo que regresaran, que les había gustado como habían trabajado, y si regrese, me pagaron la primera vez 5.5 la hora, la segunda hora a 6.25 la hora, no hubo más aumentos. (Mas adelante en otra pregunta contestó) que era poquito lo que pagaban con relación a otras empresas allá, el problema eran los documentos, yo ganaba 5 dólares, la gente con documentos ganaba de 10, 15 18 o 20 dólares la hora, los americanos, con seguro social, los trabajadores. (entrevista 792).

Con esta explicación y con el testimonio, podemos darle una dimensión adecuada a esta fuerza de atracción que funciona como un mecanismo infalible: el salario en un entramado político y legal que permite la reproducción por interés de la “ilegalidad” ya que fomenta el abaratar la fuerza de trabajo de los migrantes de 3 a 4 veces mas que la fuerza de trabajo local (es decir, con un salario normal a un trabajador oriundo se puede pagar a 3 o 4 migrantes), y mantenerlos en un esquema de competencia y explotación permanente, beneficio del capital.

5.1.9 Sobre regiones y problemáticas económicas

Sobre el rezago regional y problemática regional no solo se manifestó de manera directa con el .1%, sino se planteó en otros factores económicos (salario, empleo, etcétera). Los problemas económicos se manifiestan en regiones, ciudades y comunidades, esta es la referencia, los casos que hacen referencia explícita a los lugares, vividas desde una posición en la agencia en las relaciones sociales de producción, desde donde se ven, estuvieron, son las condiciones económicas manifiestas en la localidad, reconoce sus limites y sus frutos, que al migrante lo hacen voltear a Estados Unidos, ya no tanto a la emigración interna sino internacional.

Testimonios

La falta de desempleo (empleo) que hay aquí en Acámbaro. (entrevista 413). (año de migración 1983, 15 años en la época en que se fue, casado actualmente, 2do. de secundaria).

Pues simplemente porque aquí en Celaya luego no hay trabajo, se escasea mucho y necesitamos trabajar. (entrevista 626). (año de estancia 1991).

El desempleo en dolores (Hidalgo). (entrevista 495). (año de migración 1995).

En un diagnóstico de la problemática de empleo en Guanajuato Siglo XXI (1994:300) los autores adjudican la causalidad de ello:

- A la falta de estrategias en el desarrollo de los polos económicos en el Estado.
- A la falta de la infraestructura para la producción.
- El conflicto de distribución territorial en la población.
- Existencia de un proceso acelerado de urbanización.
- A la falta de recursos humanos capacitados en todos los niveles.
- A la inadecuación entre niveles educativos y requerimiento de las empresas.
- A la inadecuación en el mercado de trabajo: oferta vs. demanda, como los factores principales.

Sin mencionar las crisis recurrentes, ni señalar indicadores por sector, etcétera, pero nos da una idea estructural donde los agentes migrantes están inmersos.

El desempleo ha golpeado a los agentes en las diversas ciudades.

Testimonios

Porque no teníamos dinero y hacia falta dinero aquí en San Nicolás. (entrevista 124). (año de migración 1996, 23 años actualmente, soltero, 2do.año de secundaria, comunidad rural).

Por la necesidad de dinero, necesidad de dinero que aquí en Salvatierra Gto. pagan muy poco, o sea no alcanzan los sueldos que se dan aquí, o sea que se va uno por la necesidad de ir a EE.UU. por tener más para los muchachos, por que aquí no alcanza ni para darles para el calzado, estudios, ni para comprarles una libreta, un lápiz, o sea esos son los motivos por los que se va a EE.UU. (entrevista 269). (periodo de migración de 1979 -1981).

A, pues ir a conocer, principalmente, pues ir a conocer a hacer un progreso para la vida cotidiana de aquí de Apaseo.. (entrevista 306). (año de migración 1988, 18 años en la época en que se fue, casado actualmente, secundaria).

Por conocer otros aires, para entrar allá las escuelas, me decían que estaba todo mejor, y pues como acá en Zamora (Michoacán), estaba mi mamá bien amolada, pues se le aligeraba la carga si yo me iba allá. (entrevista 100). (migración 1996).

De acuerdo a la tabla **Mrez** ver en anexos, retomado cada municipio de PANORAMA ESTADISTICO MEXICO EN EL SIGLO XX INEGI (2000) en el anexo encontramos los niveles de rezago social de los municipios en el Estado de Guanajuato: Xíchu con la posición 74 a nivel nacional, Atarjea con 107, Tierra Blanca 292, Santa Catarina 298, Victoria 315, San Diego de la Unión 560, Jerécuaro 563, Coroneo 635, Doctor Mora 656, Ocampo 682, San Felipe 684, San Luís de la Paz 755, Dolores Hidalgo 847, Comonfort 919, Manuel Doblado 950, Allende 1002, San José Iturbide 1017, Romita 1021, Cuerámara 1073, Tarímoro 1084, Santiago Maravatío 1085, Abasolo 1094, Santa Cruz de Juventino 1109, Huanímaro 1124, **Apaseo el alto** 1130, Pénjamo 1137, Tarandacuaio 1217, Pueblo Nuevo 1223, Valle de Santiago 1226, **Salvatierra** 1299, Apaseo el Grande 1303, Jaral del Progreso 1309, Cortazar 1324, Silao 1332, Acámbaro 1355, Villagrán 1395, Purísima del Rincón 1408, San Francisco del rincón 1440, Uriangato 1521, Salamanca 1578, Guanajuato 1585, Irapuato 1622, Moroleón 1640, Celaya 1651, León 1700. De acuerdo a estos datos, nos muestran las asimetrías socio – económicas territoriales en los diferentes municipios y zonas del Estado de Guanajuato, que van de los mas altos en rezago social como en la zona noreste donde se encuentra Xichú con la posición 74 en el ámbito nacional, Atarjea 107, Tierra Blanca 292, Santa Catarina 298, Victoria 315, San José Iturbide 1017, al norte San Diego de la Unión 560, San Luis de la Paz 755, en contraste al este con León con la posición 1700, y con el corredor industrial que es Irapuato, Celaya, Salamanca, sin tomar en cuenta las comunidades rurales, donde existe aún mayor rezago social.

Guanajuato está clasificado en el índice de desarrollo humano de Conapo (1997): 25° lugar general de la republica, en (Revista este País #124, julio 2001: 61).

5.1.10 Migrantes emprendedores y formas de financiamiento

El emprendedor o formas de financiamiento es el quinto motivo más importante de la migración, representa el 4.8% de los motivos de migración.

Dentro de las demandas económicas que buscan los migrantes, existen las que llaman la atención:

- Porque no es solo ir a vender la fuerza de trabajo para satisfacer las necesidades básicas, va más allá.
- Busca un retorno, esta asumida la migración temporal.
- El recurso de la migración es como una forma de auto financiamiento, donde los migrantes van con objetivos claros y determinados.
- Pretendiendo establecer un negocio propio, y cierta “independencia laboral”.
- Se supone que se someten a una especie de auto “régimen disciplinario” donde buscan trabajo, a veces hasta dos, viven con restricciones voluntarias para ahorrar dinero, trabajan con intensidad y están en bajo un tiempo determinado para cumplir ciertas expectativas previamente establecidas.
- El perfil supuesto de estos migrantes, es alguien que busca establecerse o esta establecido familiarmente y / o en la comunidad, posiblemente tenga familia, cierto arraigo territorial – cultural, con disposiciones a someterse a trabajos intensos y con una concentración a la orientación de fines importantes en sus actividades.

Testimonios

Pues una porque quise juntar dinero para poner un negocio aquí y aparte ya tenía la espinita dentro de irme, a ver que era Estados Unidos y como era. (entrevista 31). (soltero, secundaria, urbano de ciudad media).

Ahorrar dinero para poder poner un negocio junto con mi esposo. (entrevista 746). (mujer, 21 años de edad casada, estudios medios superiores incompletos, 3 miembros de familia, ciudad pequeña). emprendedores

Pues el motivo fue por dinero, para hacer un capital y hacer aquí la lucha poner mi negocio. (entrevista 550). (hombre, soltero, año de migración 1998).

Para hacer un porvenir, pos para hacer un negocio, para ya no irme para Estados Unidos y pos trabajar aquí y pos ya lo cumplí. (entrevista 467). (hombre, secundaria, 3 miembros de familia, comunidad rural, dos años de estancia).

En una lógica similar pero sin retorno, el carácter emprendedor de los migrantes para iniciar algún trabajo productivo pero allá en EU., es importante saber si son los migrantes ya establecidos e integrados sin propósitos de regresar, al respecto, sobre un trabajo de Beck resalta Wong en Campos y Sánchez (2001:167): El trabajo de migrantes emprendedores:

“... se han desarrollado en actividades económicas que se ha establecido en EE.UU., con productos mexicanos típicos que han conformado grandes consorcios productivos y comerciales, como el caso de la cadena de tortillas en Nueva York, la Puebla Food Incorporation.”

En la esquema **PCA** podemos sintetizar la tipología de los motivos de los migrantes que utilizan el recurso de migración con fines domésticos, de emprendedores o de abastecimiento de capital para los recursos, por una vía alterna, que permita complementar, mejorar o ampliar sus posibilidades en recursos, pero esperan regresar para continuar su vida cotidiana, esta perspectiva supongo que debe de estar más asociada con la migración de retorno.

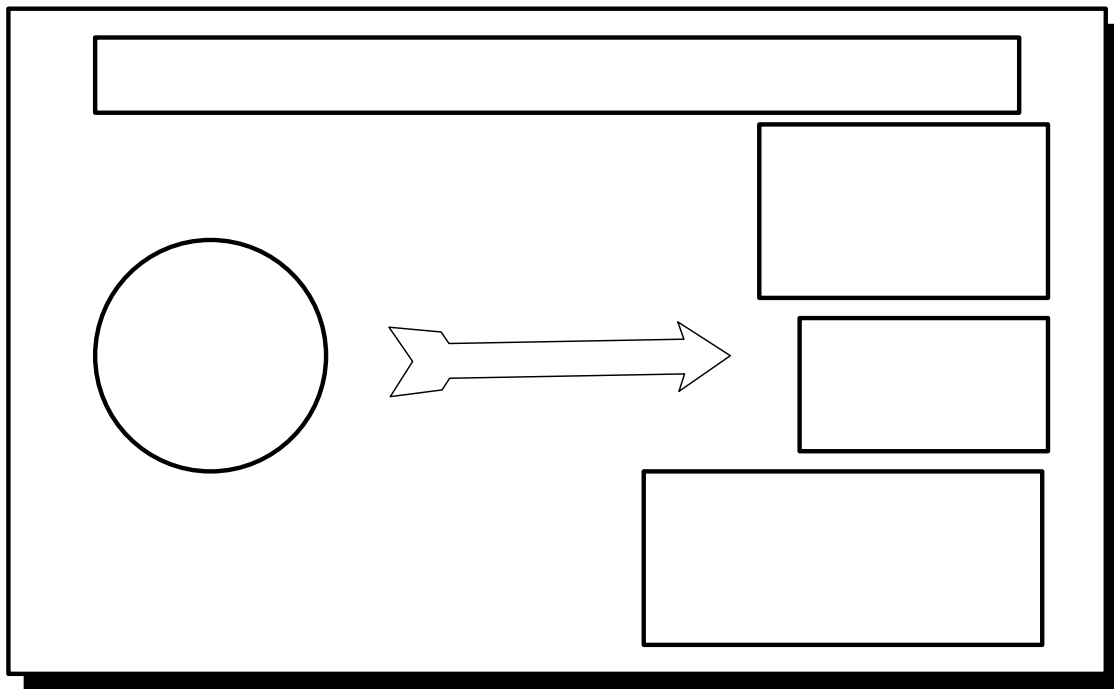

Migración como forma de financiamiento:

Junto a los emigrantes laborales emprendedores, existen los migrantes que pretenden adquirir un tipo de bienes principalmente fijos, como patrimonios:

El perfil supuesto de estos migrantes, en el caso de quien quiere adquirir una **casa**, es alguien que tiene familia, va a tenerla o participa activamente en la economía de ella, y que renta casa, o tiene un terreno o lo quiere adquirir para ese fin (entrevista 475).

- Tiene una casa inacabada de autoconstrucción (entrevista 28), que la viene armando en partes, a veces por periodos de migración recurrente o de estancia mas o menos largas, de acuerdo a sus posibilidades, quiere que su familia viva sin el problema de la renta, la unidad doméstica se hace entorno de una casa, su trama, su drama, es el espacio apropiado en la vida social, donde se demarca la vida privada e íntima, es el bien mas caro o mas difícil de adquirir, por eso es el recurso que pasa a ser requerimiento mas o menos indispensable para formar o establecer una familia, por eso adquiere entre los demás bienes un significado importante.
- Un reto por el Jefe de familia a resolver, también puede ser compartida la responsabilidad de hacerla por la pareja (entrevista 703),.
- El ingreso dado en la migración laboral acorta el tiempo de adquisición (entrevistas 28, 703).
- Tiene un trabajo eventual o poco remunerado (en la periferia), por eso nunca le va alcanzar para comprar, construir o hacer la casa. De migrante le va a garantizar de una manera u otra, obtener un la casa como patrimonio (en menor tiempo) y no tener ese gasto de renta de la casa (entrevistas 303, 305, 440, 460, 783, 69, 794) .

Testimonios sobre casa

Económicos y el deseo de hacer una casa para mi familia. (entrevista 303). (año de migración 1997, 26 años de edad en la época en que se fue, casado actualmente, carrera técnica, urbano ciudad media).

En primer lugar porque no-tenia casa propia y por que yo quiero todo lo mejor para mi familia y formar un patrimonio firme y con bases para que mi familia no tenga privacidades y es que como esta nuestro país tan devaluado económicamente para mi es muy difícil lograr todos mis planes y gracias a mi estancia en este poco tiempo en EUA. ya e logrado algunos. (entrevista 28). (edad de entonces 21 años, casado, ciudad pequeña).

Tratando de hacer una casa para mi madre. (entrevista 305). (migrante recurrente, migración desde finales de los ochentas y todos los noventas, 28 años, soltero, bachillerato, 6 miembros de familia, ciudad chica).

Para ganar más y así poder hacer algo aquí terminar su casa, etc. (entrevista 5). (año 1985, 36 años, primaria, comunidad rural).

Para hacer mi casa, terminarla y para tener un poco de dinero guardado. (entrevista 440). (migrante recurrente, última vez en el año de 1998, 34 años de edad en la época en que se fue, casado con secundaria terminada, comunidad rural).

La mala paga que dan en los trabajos de aquí y además quería juntar un dinerito para comprarme un terrenito y hacer mi casa. (entrevista 475). (hombre, 23 años de entonces, casado, 4 miembros de familia, ciudad mediana).

Falta de dinero no tenía casa, pues estaba muy desarreglada, para que mi familia tuviera su casa más o menos arreglada. (entrevista 460). (año de migración 1997, 18 años de edad en la época en que se fue, soltero con primaria terminada, comunidad rural).

Pues falta así de dinero, hacía falta tener casa y nos fuimos por eso. (entrevista 783). (mujer, 35 años, casada, estudios de primaria, comunidad rural).

Falta de dinero no tenía casa, pues estaba muy desarreglada, para que mi familia tuviera su casa más o menos arreglada. (entrevista 69). (hombre 37 años, casado, estudios en secundaria terminada, urbano de ciudad chica).

En primer lugar porque no tenía casa propia y por que yo quiero todo lo mejor para mi familia y formar un patrimonio firme y con bases para que mi familia no tenga privacidades y es que como esta nuestro país tan devaluado económicamente para mi es muy difícil lograr todos mis planes y gracias a mi estancia en este poco tiempo en EUA. ya e logrado algunos. (entrevista 28). (año de migración 1988, 22 años de edad en la época en que se fue, nivel de estudios hasta preparatoria, comunidad rural).

Quería hacer su casa rápido. (entrevista 703). (mujer, 20 años, comunidad rural, inicia estudios universitarios, casada, se supone sin hijos).

Para el **automóvil** cambia el perfil, que esta orientado no tanto al producto, sino también a las formas culturales de consumo:

- Como recurso de una actividad productiva podemos pensar en un joven casado o no, que le facilitaría el trabajo el automóvil.

- Como un objeto de pretensión ostentosa, de estatus social, recurso para cortejar y llamar la atención, generalmente es en un joven que vincula ese recurso que genera capital social y simbólico, con sus posibilidades sociales y de atracción sexual (entrevistas 620, 688, 535).

Testimonios sobre automóvil

Para juntar y comprarme un coche. (entrevista 620). (joven 18 años, soltero, ciudad pequeña).

Ganar dinero para comprar una camioneta y casarme. (entrevista 688). (joven, comunidad rural, 24 años de edad). (ciclo de vida).

El se fue a EE.UU. para aprender mas el ingles, por curiosidad sobre el trabajo y para ganar mas dinero para comprarse un coche ya que aquí lo veía difícil. (entrevista 535). (hombre, 25 años de entonces, preparatoria, ciudad grande, migrante recurrente: "Fue varias veces y duro 3 meses, 9 meses y 1 mes").

Para el recurso de **bienes diversos**, es una estrategia poco común, porque se supone que entorno al trabajo gira la vida de los trabajadores, y en la periferia que el trabajo es muy demandado, quizá en la migración no sea el eje de preocupación fundamental, y en su remuneración la posibilidad de adquisición, pero posiblemente (entrevista 319) sea una interpretación de no reconocimiento a la situación drástica económica.

Tiene connotación de cierto romanticismo de recién casados pareja joven o platónica de mujer avanzando camino en formar una familia (entrevista 158), es interesante observar la división de responsabilidades culturales en México entre el hombre y la mujer, mientras al hombre o al jefe de familia se le responsabiliza de la obtención de la casa para la unidad domestica en donde se basa e inicia su patrimonio, la Mujer o acompañante dependiente por lo general es responsable de organizar, instrumentar y dirigir al interno su casa y posible centro de trabajo (cuando solo es ama o responsable de casa).

Testimonios sobre objetos para casa

Nada más para tener los bienes necesarios y formar mi hogar. (mujer) (entrevista 319). (año de migración 1996, 21 años de edad en la época en que se fue, soltero, nivel de estudios secundaria terminada, comunidad rural).

Necesidad no, fue el clásico sueño dorado de ilusión de tener algo, ese fue mi motivo (mujer) (entrevista 158). (año de migración 1998, 21 años de edad en la época en que se fue, soltero con secundaria terminada).

Para el **recurso de comprar animales**, presupone un lugar generalmente rural o en zonas periféricas urbanas, donde existen recursos como terreno, o cierta infraestructura, donde se trabaja de manera independiente o colectiva que involucra a la familia y que no los deja a la deriva en su ausencia, y que los animales son productos, insumos o medios que apoyaran y generaran mayores recursos (entrevista 280). El patrimonio pasa a ser un medio (recurso).

Testimonios sobre patrimonio como medios económicos

Para hacer algo y comprar algunos animales. (entrevista 280). (año de migración 1994, casado, 28 años de entonces, tercero de secundaria, 4 miembros de familia, urbano, ciudad media).

Primero por la curiosidad de conocer allá y luego para hacerse de un patrimonio. (entrevista 220). (migración en la década de los setentas, soltero, nivel de estudios hasta secundaria, comunidad rural).

Consumo y ahorro

Sobre el perfil del **consumidor y ahorrista**: podemos suponer que son tres tipos de ahorristas:

- Quien quiere cooperar en los gastos solidarios de su familia.
- Los que buscan un proyecto.
- O los que tratan de saciar un “capricho” personal.

Eventualmente se apoya en el recurso de migración, para continuar sus estudios o adquirir algo que desee, los periodos de estancia son mas pequeños que los que van a ser una casa por ejemplo, utilizan tiempo intermedio de sus proyectos como vacaciones, o suspenden temporalmente hasta que satisfacen un tipo de necesidades emergentes o prioritarias, también los que aspiran casarse y preparar patrimonio para ello (entrevista 179).

Testimonios sobre consumo y ahorro

Me fui para hacer dinero, porque me pensaba casar, nada mas para juntar algo de dinero y porque tenía la curiosidad de cómo era. (entrevista 184). (joven, 24 años de edad, secundaria, urbano, ciudad media).

Mis motivos fueron para trabajar, ganar dinero para regresar y casarme aparte de ayudar económicamente a mi familia. (entrevista 179). (19 años, soltero, urbano de ciudad mediana, estudios de secundaria, año de migración 1994). Preparando familia.

Porque quería ganar dinero para gastar. (entrevista 175). (2000,, mujer migrante de 21 años, soltera, 4to. semestre de la licenciatura en derecho, ciudad pequeña).

Ayudar a su familia y tener lo que quería (entrevista 203). (1996, 17 años, soltero, secundaria terminada, ciudad pequeña).

Para tener dinero y ahorrarlo y gastármelo ahora. (entrevista 241). (año de migración 1999, 31 años de edad en la época en que se fue, soltera, estudios en comercio, urbano ciudad media).

Para tener dinero y ahorrarlo y gastármelo ahora. (mujer, 31 años, soltera, estudios técnicos, ciudad media).

El perfil para los agentes que **ahorran para estudiar**; dentro de los motivos personales el estudio y la preparación juegan un papel importante:

- El recurso de la migración es utilizado por jóvenes que quieren continuar sus estudios, apoyando o asumiendo los gastos de ellos (entrevistas 178, 174, 242, 640, 199).
- También los miembros de la familia (hermanos o hermanas mayores, por lo general), que son solidarios con la formación económica y consideran que es importante estudiar, en una red de apoyo a distancia a los hermanos, que por lo general se han quedado en el lugar de origen (entrevistas 207, 446, 199).
- Los padres que no solamente tienen una visión inmediata de las necesidades, sino que están preparando las condiciones futuras de sus hijos al estudio, le han apostado para cierta movilidad social o inversión de desarrollo (entrevistas 168, 443, 199, 300, 186).
- Los migrantes recurrentes, que como van resolviendo problemas inmediatos y mediatos en sus diversas estancias.

Testimonios sobre estudios y ahorro

Bueno el motivo principal fue de trabajar allá una temporada para continuar aquí en México, con mis estudios con el dinero obtenido allá. (entrevista 178). (soltero, 21 años, comunidad rural).

Pues somos mucha familia y yo soy la mayor y me gustaría que mis hermanos se pudieran preparar ya que los hombres son los mas chicos y por otra parte para ayudarles a mis papas. (entrevista 207). (año de migración 1999, 24 años de edad actualmente, soltero, 2do. semestre de bachillerato, ciudad pequeña).

Porque quería ganar más dinero para ayudar a mi familia, porque mis hermanos todavía están estudiando y necesitan dinero para sus libros, su ropa, y algunas

otras cosas y es que mi papá es obrero y no ganaba mucho dinero. (mujer) (entrevista 446). (año de migración 2000, 32 años de edad, casado, secundaria terminada, comunidad rural).

Me fui al salir de la preparatoria por falta de dinero. (entrevista 174). (n 1996, suspensión de estudios, actualmente vuelve a estudiar, ciudad pequeña, soltero, 20 años).

Para sacar con estudios y económicamente a mis hijos. (entrevista 168). (mujer, 31 años, casada, ciudad chica, año de migración 1996).

Varios, principal mente la incomodes de que me origina la falta de lo económico, los gastos para atender los estudios de la familia, los propios. (entrevista 199). (año 1972, 18 años entonces, estudios incompletos profesionales en medicina, ciudad chica).

A trabajar para poder hacerme de recursos y seguir estudiando. (entrevista 242). (interrupción de estudios y continuación, es ingeniero industrial).

Pues tenia la idea de trabajar allá un tiempo ahorrar un dinero y volver a estudiar la universidad. (entrevista 640). (21 años, actualmente estudiando en la universidad, soltero, ciudad pequeña, tradición migratoria).

Por falta de recursos económicos debido a que tengo un hijo que esta estudiando y aquí los trabajos no dan para mantener a la familia y a un estudiante. (entrevista 443). (migrante recurrente, última vez en el 2000, 40 años, casado, primaria terminada, comunidad rural).

Varios, principal mente la incomodes de que me origina la falta de lo económico, los gastos para atender los estudios de la familia, los propios. (entrevista 199). (año de migración 1972, 21 años, casado ahora, 6to. semestre de la carrera de medicina, ciudad pequeña).

Los motivos por los que se va uno para allá pues todo el tiempo se supone que son principalmente económicos, para que la familia viva mejor y poderles sostener económicamente principalmente si estudian. (entrevista 300). (migrante recurrente, año de migración 1985 y 1997, 15 años de edad en la época en que se fue por primera vez y 42 la segunda vez, casado, 3ro. de secundaria, ciudad chica).

Pues esta vez que me fui por mis hijos, por que querían estudiar más y ese fue el motivo por el que me fui. (entrevista 186). (año de migración 1996, 38 años, casado, curso hasta 4to. de primaria).

Porque económicamente estaba mal y ya no podía seguir solventando sus estudios. (entrevista 138).

5.1.11 Economía familiar

El sexto factor económico más importante de la migración es el de ayudar a la familia, que representa casi el 3%.

El efecto de las crisis y de la pobreza se manifiesta en la economía familiar, no-solo en el agente entrevistado, parte de un colectivo, como unidad de preocupación, es una problemática conjunta, es una unidad de referencia, se ha pensado colectivamente desde la familia nuclear por lo general, como identidad colectiva, la responsabilidad de resolver problemas económicos para su subsistencia en conjunto, el recurso de migración es una posibilidad de solución, que se toma en decisión sobre esa colectividad.

Testimonios sobre ayudar a la familia

Para mejorar la economía de mi familia. (entrevista 792). (año de migración 2001, joven migrante de 22 años, casado, bachillerato).

Por que no nos alcanzaba el gasto, para abastecer todos los gastos. (entrevista 166). (año 1991, madre soltera, 21 años, ciudad media).

Para beneficio y progreso de mi familia. (entrevista 200). (comunidad rural, 45 años, casado, estudios en primaria).

Fue para sacar a delante a mi familia. (entrevista 219). (27 años de edad cuando migro, estudios medios terminales, casado, ciudad pequeña).

No, pues la necesidad de conseguir más dinero, para la manutención de mi familia. (entrevista 221). (casado, 20 años, primaria, 9 miembros de familia actualmente).

Por los motivos es que aquí no me alcanzaba el dinero y pues me tuve que ir para allá por que no me alcanza para mantener la familia. (entrevista 474). (año 1990, 30 años, casado, 9 de familia, ciudad pequeña).

Para mejorar la economía de mi familia. (entrevista 754). (hombre, casado, comunidad rural).

La causa principal por la que se fue, es que debido a que aquí no puede obtener los suficientes recursos para sustentar a su familia. (entrevista 476). (hombre, 37 años de entonces, casado, primaria incompleta, 6 miembros de familia, comunidad rural).

pues quería salir de la pobreza , quería ganar mas dinero, pues quería tener mejor vida. (entrevista 501). (año 1990, hombre soltero, primaria incompleta, 12 de familia, comunidad pequeña).

Mis motivos son muchos, en especial lo económico y como todo mexicano deseos de superación para con mi familia. (entrevista 547). (hombre, 31 años, casado, 4 hijas, ciudad pequeña).

En ese tiempo yo no miraba aquí en México futuro y pues en la casa éramos muchos, donde únicamente mi papá y trabajaba, mis hermanos los mayores ya estaban casados, ya tenían su familia y no podían ayudar a mi apa y pues yo no podía sostenerme una carrera y luego era yo y mis hermanos más chicos en la escuela por eso decidí irme, pues éramos muchos y no alcanzaba ni para los frijoles. (entrevista 510). (hombre, estancia larga de 23 años, edad actual 42 años, secundaria, ciudad pequeña).

La (entrevista 510) como ejemplo, parte de un miembro de la familia:

- Visualizaba en prospectiva pocas posibilidades de poder vivir.
- Se habían agotado la economía familiar centrada en el trabajo del padre.
- Los otros hermanos ya estaban divididos en otras familias, donde culturalmente ya no se responsabilizan de la unidad domestica de origen.
- Él como hijo, sentía responsabilidad por su familia (que era numerosa) y por su padre, ayudar a su papá de manera inmediata en la periferia, no podría resolver gran cosa, se supone por no estar cualificado laboralmente.
- No podía y no tenía posibilidades de invertir y resolver a mediano plazo por un proyecto de vida en el estudio, con el recurso de migración de estancia casi permanente (23 años) apoyo a la familia, y aligeró el peso familiar.

Testimonios:

Necesitaba dinero para cubrir los gastos de mi futuro bebe. (entrevista 633). (hombre, 18 años, casado, nivel de estudios secundaria).

Porque me desespere, mi esposa estaba esperando y en mi trabajo ganaba muy poco. (entrevista 394). (20 años, preparatoria terminada, ciudad media).

Las (entrevistas 633 y 394) plantean como la anterior una prospectiva, donde anticipándose, recurre a la emigración, para buscar recursos para su futuro bebé en una estancia relativamente corta (9 meses) (633) y (16 meses) la (394).

- Se supone que generó momentáneamente las condiciones de vida de su hijo, supone que con el trabajo anterior a su emigración (entrevista 633) y se confirma en la (entrevista 394) no podían mantener el parto de su futuro hijo: hospitalización, intervención médica, medicinas, etcétera.

Testimonio

Como te digo, por la familia veda, por tratar de sacar a mis hijos adelante por hacerlos hombres de provecho y más que nada para que no anden pues como yo y que ya sean otras personas más inteligentes y más correctas. (entrevista 618). (casado, estudios de primaria, 5 integrantes de familia, año de migración 1996, ciudad mediana).

Las posibilidades económicas como posibilidades morales y éticas, la (entrevista 618) hace un planteamiento interesante, no basta la sobre vivencia.

Se supone que necesitaba desarrollar posibilidades de estudio (él, tenía estudios solo de primaria).

Que su misma condición de pobreza lo hizo hacer cosas que no eran de “provecho”, y vivir en la circunstancia – contingencia.

Trazarles futuro a la familia, en las posibilidades formativas y en las condiciones de vida.

Testimonios

Pues que somos una familia grande, y pues fue la economía. (entrevista 383). (17 años entonces, secundaria terminada, comunidad rural, hombre).

Lo que pasa es que mis padres son de bajos recursos no podían mantenerse, como yo soy el mayor, y uno pues si se creía que uno era mas o menos inteligente y yo le quería ayudar para seguir estudiando. (entrevista 381). (año de migración 1997, 20 años de edad, soltero, 5to. de primaria, comunidad rural).

Pues ya todos mis hermanos ya están casados yo soy el mas chico, mis papas ya están grandes, mi padre no tiene un buen trabajo y mi mama estaba en ese tiempo muy enferma y no teníamos dinero. (entrevista 290). (año de migración 1998, 1ro. de primaria, ciudad media).

Por sacar adelante a mi familia y para que tuvieran mejor porvenir. (entrevista 407). (año de migración 1990, 19 años, casado ahora, secundaria terminada, comunidad rural).

No había dinero en la familia y me tuve que ir a buscar trabajo para mandarles dinero a mis papas. (entrevista 567). (hombre, soltero, preparatoria, ciudad pequeña).

Pues porque no había dinero en la casa y nos fuimos. (entrevista 743). (joven, 18 años, 9 miembros de familia, soltero, rural).

En la representación semántica nos pareciera que es una decisión colectiva la de la familia (entrevista 743).

Testimonios

Por necesidad y tenía que mantener a mi familia, también por influencia de personas. (entrevista 534). (periodo de estancia de 1996 - 1999, 22 años, casado, secundaria, 8 miembros de familia, comunidad rural).

El caso de la (entrevista 534) nos deja entender la presencia de necesidades y de las promesas que estimulan y representa el recurso de migración.

Testimonios

Buscar la vida allá para la familia. (entrevista 213). (comunidad rural, 46 años, casado).

Me anime a irme para allá por que unos primos se iban a ir y no tenía un buen trabajo ganaba muy poco y éramos muchos de familia y más que mi papá no nos apoya económicamente. (entrevista 289). (año de migración 1998, secundaria).

En la (entrevista 289) el recurso de migración se da por causas económicas, pero deja ver una doble estrategia en un joven, por un lado el migrante apoya a su familia, (aún cuando su padre no la apoya).

- Él se sale de su casa, para aligerar la carga económica, dándose reconfiguraciones del apoyo familiar en el incremento de ingresos y decremento de gastos familiares.

Testimonios

En ese tiempo hubo un problema muy grave aquí en mi casa, a mi hermana la iban a operar, y de ver la necesidad, el dinero que debíamos, yo me quería ir, quería ayudar. Aportar algo...(entrevista 323). (año de migración 1995, 16 años en la época en que se fue, casado ahora, 2do. de secundaria).

Porque su cuñada se enfermó y tuvo que ir de emergencia con ella. (entrevista 570). (mujer, 19 años, soltera, carrera técnica, ciudad pequeña). Asistencia

Las (entrevistas 323 y 570) es un apoyo familiar a algunos de sus miembros de familia nuclear dado entre hermanos, estancia de 4 años en EE.UU. (entrevistas 323) o de familia política por parte de mujer (entrevista 570), el apoyo fue de manera económica (323) y presencial (570) estancia de 1 año 9 meses.

- El recurso de migración se presenta como una forma de reproducción básica, elemental de sobre vivencia, para la manutención de la familia, pensado - asumido, así, por el jefe de familia (entrevistas 221, 474, 476, 394, 618, 633, 743, 534).
- El recurso de migración se presenta como una forma de reproducción básica, elemental de sobre vivencia, para la manutención de la familia, pensado – apoyados

por los miembros de la familia, (entrevistas 567, 290, 381, 383, 510, 407, 567, 743, 289, 213). Si el apoyo a las familias grandes en numero (entrevistas 383, 510, 743, 534, 289); se delega - asume el hermano mayor la responsabilidad económica de la familia (entrevista 381); el único hijo soltero (el chico) asume la responsabilidad económica (entrevista 290); se delega - asume la responsabilidad económica de la familia por uno de sus miembros (entrevista 567, 510).

- El recurso de migración no es solo para sobrevivir, es para superarse, para mejorar, vivir mas cómodamente, pensado - asumido, así, desde el jefe de familia (entrevistas 729, 200, 219, 754, 501, 547, 618, 407).

5.1.12 Transición de la lumpenproletarización de la clase trabajadora

El problema de la lumpenproletarización de la clase trabajadora representada directamente con los testimonios en el .6% de los motivos económicos. Sin embargo se encuentra implícita en otros factores económicos.

- Es un fenómeno social en lo económico, donde el deterioro que experimenta la clase trabajadora de pobreza (radicalizándose cada vez más hacia la pobreza extrema).
- Al no poder reproducirse como clase social, debido principalmente a las disminuciones de su salario real, también a sus prestaciones sociales en disminución, recorte o exterminadas (en las políticas neoliberales), no le permiten tener un estándar de vida "digno".
- Por el contrario se ha mermado su forma de vida, ni tampoco le garantiza generar las condiciones necesarias para su desarrollo y de sus hijos.
- La lumpenproletarización de esta clase se manifiesta con la interrupción educativa de sus hijos de manera temprana, limitando con ello su "formación como mano de obra calificada", con los límites de su poder adquisitivo que no le permite sostener a la familia con el trabajo, y en el peor de los casos con la pérdida de trabajo y la exclusión social total. Es la tendencia infame de la explotación a los trabajadores de la periferia en la periferia.

5.1.13 Transición de pequeña burguesía y clase media a proletariado

Existe también la proletarización de las clase media y de la pequeña burguesía que se articula con las crisis recurrentes principalmente, y que los testimonios alusivos a ello retomados en los factores económicos representan el .5% de los motivos económicos.

Las crisis recurrentes han generado una especie de movilidad social inversa, es decir hacia estratos sociales más bajos, han conjuntado con el ejercito social de reserva, para vender su fuerza de trabajo en el centro, desde los años ochenta aproximadamente se ha visto este fenómeno de desplazamiento, en la reestructuración después de la guerra fría donde las llamadas “clases medias” y la pequeña burguesía (comerciante, industriales micros y pequeños, minifundistas, bodegueros, profesionistas independientes, etcétera) que quedaron descapitalizados, los sacaron de mercado, endeudados, estafados, víctimas de fraude... en el reacomodo del nuevo orden mundial, que ya denunciaba en parte Petras (La Jornada 27 y 28 /8/1995:53 y 55) .

Testimonios

Eh por que quebré, económicos. (entrevista 757). (hombre, 38 años, soltero, secundaria, ciudad mediana, año de migración 1994).

Yo tenía un negocio propio de Querétaro, tuve problemas económicos así que tuve que vender mi casa y compre una muy barata que me vendió un amigo y como este me la dejo a plazos se me hizo fácil irme hasta Celaya y vivir ahí. Trabaje en muchas partes y de mucho, de encargado de un bar, de mesero, de taquero y de otras cosas que no me funcionaron y no me podía sostener a pesar de que solo mantenía a mi esposa y mi hijo. Entonces en ese tiempo, mas o menos como en abril un vecino estaba por irse a los Estados Unidos y me invito, así que aproveche la oportunidad y me fui sin pensarlo dos veces. (entrevista 43). (año de migración 1996, 44 años entonces, casado, estudios en primaria, urbano ciudad grande).

Por la situación precaria que hay en los Estados Unidos Mexicanos y el que no se encuentra trabajo y el que mi papá perdió todo por malos manejos administrativos. (entrevista 30). (soltero, educación interrumpida media, urbano de ciudad media).

En principio la situación económica, pues teníamos pocos recursos y me era difícil encontrar un trabajo estable y pues como teníamos que pagar renta, luz,

agua, y otros gastos pues no alcanzaba, por que en la casa no hay muchos ingresos, mi mama tiene un pequeño comercio por la noche ella vende cena, yo ahorita estoy trabajando en una pequeña fabrica que abrieron de maquiladoras bueno ahí confeccionan pans pantalones, etc.,. y pues antes no yo solo hacia trabajos de costura por mi cuenta, y mis otras dos hermanas una ya se caso y vive ya aparte pero la otra aun estudia en el CECYTEG, mi papá nos dejo(+) cuando éramos aun muy chicas y por eso tuve la necesidad de buscar trabajo allá. (entrevista 141). (año de migración 1998, 24 años, soltero con secundaria terminada).

El motivo principal por el que me fui a Estados Unidos fue por el trabajo ya que en ese tiempo aquí estaba muy escaso el trabajo y como tengo una oficina de proyectos en ingeniería en supervisión pues no había mucho por hacer y quise probar. (Entrevista 88). (mujer de 36 años de edad actualmente, migración 1998, casada, ingeniero civil, ciudad pequeña).

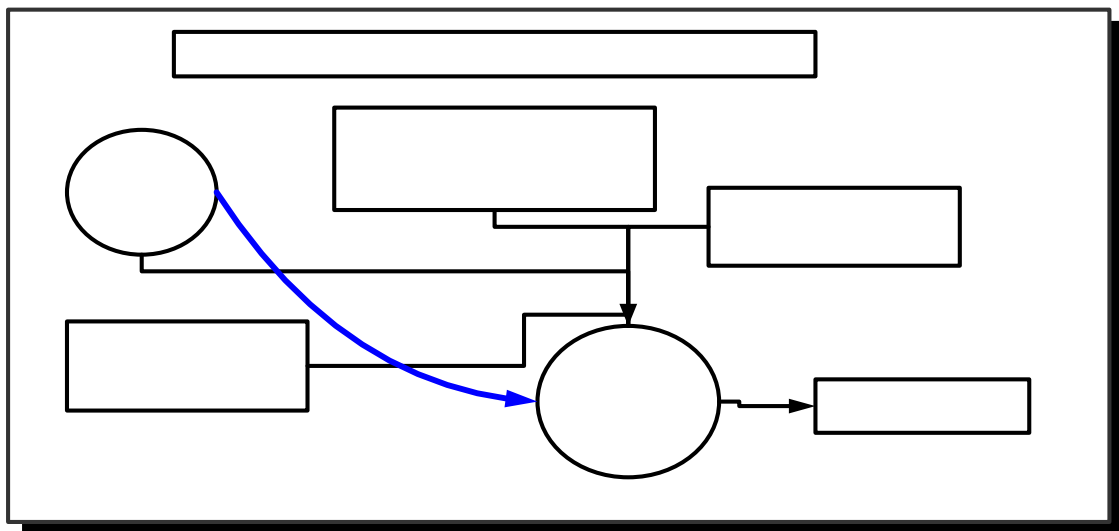

La conversión de clases medias y pequeña burguesía en proletariado (Ver Gráfica MCCC), el recurso de migración se presentó ya no solo a los campesinos, ni a los obreros, un nuevo agente social ha recurrido en épocas de crisis del capitalismo salvaje a este recurso:

- Se manifiesta en el cambio de comportamiento de las clases sociales y su polarización, ampliando la base de trabajadores y del ejército de reserva. Acortando también la distribución de la riqueza en las clases medias.

Tipología de la proletarización de clases medias en crisis recurrentes, como nuevos actores de la m

**Re configuración del pape
clases medias en el fin del
benefactor y en la entra**

- El quebrantamiento económico como actor social (entrevista 757), víctima del capital financiero en las crisis bancarias, en los fraudes, reacomodos y éxodos con los nuevos ricos (lucha de clases en horizontal).
- En las salidas por competencia asimétrica en los mercados, etcétera.
- El drama que han vivido estos nuevos agentes en el rebote de los mercados laborales como trabajador y en la degradación social, como desde un estatus, el agente pasa por diferentes situaciones donde se va mermando su auto representación (entrevista 43).
- La falta de recursos en mercados inestables (entrevista 43).
- Malos manejos administrativos y el efecto en la familia (entrevista 30).
- En las estrategias complementarias desde la economía familiar (entrevista 141).
- En la falta de demanda de servicios profesionales (entrevista 88) y en las historias que se derivan de esa situación y problemática.

6 Migración por motivos familiares

El informe de la OIT (2004: 25) señala:

"Los costos sociales de la migración laboral, en cuanto a familias y colectividades desintegradas, son por lo menos igualmente importantes que los costos económicos, más mensurables."

Por motivos familiares entendemos como aquellos problemas, situaciones, condiciones que se originan, implican o se derivan en torno a ella, es decir, es el eje de preocupación principal de ego migrante. En esta categoría, como ya se dijo, se consideran la gama de respuestas que hacen énfasis en los motivos, por los cuales los migrantes, señalan como causa principal de su desplazamiento en este caso, hacia el otro país (centro), cuando acompañan o tienen la responsabilidad de irse con un miembro de la familia, cuando buscan a un miembro de la familia, cuando adquiere una nueva relación familiar que implica un nuevo rol, por problemas familiares, etcétera. Por familia vamos a entender de acuerdo a Jary & Jary (1991:166):

"La FAMILIA son las personas del grupo relacionadas por PARENTESCO o los lazos del cierre similares en que los adultos asumen la responsabilidad por el cuidado y educación de su natural o adopción de niños. La familia nuclear comprende a los padres meramente (o padre) y los niños dependientes. La familia extendida se refiere a un grupo de las personas, relacionado por el parentesco, donde más de dos GENERACIONES de parientes viven juntos o en la proximidad íntima, normalmente formando una sola CASA".

Los motivos familiares representan el 8% del total de los motivos de emigración, tienen una lógica cultural basada en las interacciones de las relaciones de parentesco entre sus diversos miembros con relación a los problemas que se les presentan, a continuación veremos las diferentes configuraciones de motivos por estado civil o conyugal, de género y conjuntamente las distribuciones de género, estado civil o conyugal y los motivos.

Observamos también que los **motivos familiares** en los hombres, las frecuencias son muy bajas por lo general a diferencia de las mujeres:

Composición por género de estado civil o conyugal. Tabla MCFG1		
Estado civil o conyugal	femenino	masculino
soltero (a)	10.11%	4.6%
casado (a)	23.7%	1.8%
divorciado (a)	33%	20%
Unión libre	0%	33%

separado (a)	66%	0%
viudo (a)	12.5%	0%

El eje de atención familiar entre los diferentes estados civiles o conyugales entre los géneros tienen presencia relativa de diversa manera, en una primera mirada hay mas presencia de motivos familiares en las mujeres, entre solteros de los géneros son el doble las atenciones que le dan las mujeres a los hombres los motivos familiares, aunque se mantienen con cierta similitud, a diferencia de los casados es evidente que las mujeres tienden a tener mayor solidaridad a los problemas familiares, mientras que la participación del hombre es mucho menor, pareciera ser que la responsabilidad económica fuera el único tipo de participación con relación a los miembros de familia, o que en el eje de los problemas familiares la mujer tenga un “papel” más protagónico, ver motivos por genero y estado civil; en el caso de los divorciados no hay mucha diferencia, aunque sigue siendo mayor la participación de la mujer; es interesante ver en los pocos casos de unión libre (que se supone que es una de las formas más independiente y voluntaria de los compromisos, también puede ser circunstancial, exista un caso que le da un peso relativo a los motivos familiares en los hombres); y que en los separados y viudos aparentemente haya un desentendimiento con los problemas familiares, por parte de los hombres.

Las cuestiones familiares las vamos a trabajar de dos maneras, como problemas genéricos y luego en lo específico por genero femenino, en la anterior, vimos en la Tabla **MCFG1** la presencia destacada de la mujer en los problemas familiares. Las cuestiones de las problemáticas genéricas, las dividimos en problemas familiares de arrastre, visitar familiares y problemas en la casa. Los problemas de género los dividimos por estado civil o conyugal.

Con relación a los **motivos familiares** de acuerdo a la **tabla M5**:

Los motivos familiares representan casi el 8% del total de motivos generales por los cuales el migrante se va, los motivos son: el estar con la familia, alcanzar a su esposo, reunirse con su padre, huir de la familia, acompañar a un miembro, etcétera, hacen presencia en nuestro estudio hasta 1964 cuando aparece un caso de acuerdo a la tabla **M5**; Podemos inferir de 1947 a 1964 la primacía absoluta de los motivos económicos de emigración son evidentes, y aún no eran tan significativas sino a partir de 1979 empieza a

manifestar cierta presencia con 2 casos que representa 18% de los motivos familiares sobre migración en ese año.

Observamos que en la segunda mitad de la década de los setentas tienen esporádica e incipiente presencia, y es desde 1986 donde se inicia presencia más sistemática y continuas sobre los motivos familiares, estas problemáticas están orientadas principalmente en estas antinomias de trama drama:

- En el deterioro, descomposición y disolución de la familia.
- O en el apoyo, reafirmación o reestructuración de ella.

Suponemos estos cambios son debidos a efectos y resistencias culturales:

- Tanto a factores endógenos o exógenos a la familia.
- En los puntos de agotamiento, tensión y conflicto con las relaciones de poder con jefe de familia, principalmente masculino, con relación a los otros miembros, donde destaca la participación en la familia del género femenino o a los problemas de composición de la estructura y su dinámica familiar en su conjunto, manifestada en problemas continuos de relación entre sus miembros, de manera endógena.
- A los efectos secundarios en las familias de la migración económica con relación a las estancias de mediano plazo a casi permanente, y la indefinición o deterioro que genera problemas en la familia: como lo es la responsabilidad de los agentes ante los hijos, la pareja,... y el valor simbólico de las distancias, en la exigencia de redefinición de afirmación, disolución, recomposición o reestructuración de modalidades de estado civiles y conyugales, de manera endógena y exógena.
- En la recomposición familiar en las formas de la participación y responsabilidad de sus miembros, por factores endógenos y exógenos de la familia.
- Los problemas derivados: con la familia dividida de emigraciones anteriores, o entre los reajustes de la familia por parte de algunos de los miembros que están por emigrar, entre los miembros que se quedan y a los que se van, de manera endógena y exógena.
- También en las estrategias de arrastre de los miembros o reunión familiar, para mantenerla junta o reintegrarla e instalarse como tal, de manera completa o compuesta en el centro, ya sea con los miembros últimos que se habían quedado en la periferia y que era necesario reintegrarlos a la unidad familiar o reconstituirse

con los otros miembros, para apoyar los ya instalados a los recién llegados ante la crisis, de manera endógena y exógena.

De esta manera los motivos de migración familiar se establecían como una trama drama de los problemas señalados, para 1988 se duplica la presencia de motivos familiares, oscilando mas o menos de manera constante pero es en 1994 año de crisis, donde la migración por motivos familiares tiene gran presencia, las problemáticas de desestabilidades por los procesos de migración en las familias, de reacomodo y reestructura familiares y de sus problemáticas derivadas por su presencia en estancias en los EE.UU., cobra su factura social con 8 casos representando el 16.32% del total de los motivos en ese año, como motivos de emigración en el año, baja pero sigue presente en 1995 y en 1998 existen 7 casos que representan 7% del total de los motivos en ese año.

Sobre sus ausencias señalamos los años: 1945 a 1963, de 1965 a 1975, 1977 a 1978, 1981, 1982, 1984, 1985, 1996.

6.1.1 Motivos familiares de arrastre o reunión familiar en el centro

Los problemas familiares de “**arrastre**”, son los problemas que se han venido derivando y entretejiendo a partir de éxodos de migrantes, generalmente por motivos económicos:

Donde la mayoría de la familia o un miembro significativo está en el centro.

- Y este, trata de conjuntar a los demás miembros con él o con el resto de la familia.
- Con el fin de volver estar unidos, reagruparse.
- Este motivo adquiere autonomía, porque se supone que se han ido varios miembros para resolver el problema económico, cosa que se supone resuelta en un momento dado, entonces la distancia afectiva, trastoca la identidad familiar, y la estabilidad emocional del agente, que busca volver a con juntarse, integrarse, reunirse ahora en el centro.
- Supuestamente ya se generaron ciertas condiciones para ello, la importancia es que los motivos familiares son en sí un motivo psico sociológico de identidad colectiva dado en la familia.
- La familia también facilita las estrategias de estancia, de movilidad social, de apoyo como son las **redes sociales**, de pertenencia y significado en inversiones afectivo / emocional al grupo y al agente.
- Entonces si se ha decidido establecerse en el centro, se “arrastra”, se trae a los demás miembros.
- Aclaremos que el llamado de reunión también puede ser la periferia.

Testimonios

Mi papá ya había estado allá y quería irse con su familia, además la familia de mi mamá también estaba allá. (entrevista 34). (año de migración 1997, 17 años de edad en la época en que se fue, soltero, nivel de estudios hasta el primer semestre de MKT, megalópolis).

Yo tengo familiares en New Yerse, tengo primos y también tengo un hermano, ellos tenían el departamento y allí pudimos vivir. (entrevista 765). (hombre).

Primero por que mi familia estaba allá; mi abuelita, mis tíos, mi mamá. (entrevista 615). (24 años de entonces, estudios universitarios, ciudad mediana).

Las (entrevistas 765, 615) se refieren a la recepción con las familias extensas, que se supone que tienen vínculos afectivos, y apoyo de los miembros, las entrevistas 34, 765, 615, 572, son de **familia extensa**

En el caso de la (entrevista 34) se observa que dos redes de familias amplias existen y es posible que se con junten al sumarse un eslabón que vinculara una intersección entre las dos.

Testimonios

La familia, porque allá están mis hermanos y mi papá, Pregunta sobre que es lo que más le gustaba de EUA. Pero también estas desapartado porque dejas una familia atrás; pero son muchas diferencias o sea hay muchas facilidades en muchas cosas, allá tienes el poder de comprar como un carro en un mes de trabajo. (entrevista 511). (construcción).(hombre, estancia 1996, ciudad pequeña, secundaria).

Toda mi familia casi está allá, por necesidad de dinero. (entrevista 349). (año de migración 1995, 21 años de edad en la época en que se fue, nivel de estudios hasta tercero de primaria, comunidad rural).

Porque allá estaba mi papá y nos quiso llevar allá a todos. (entrevista 554). (mujer, estancia larga: 93 a 99, comunidad rural, 7 miembros de familia, 11 años de entonces).

Nos fuimos porque mi papá ya tenía tiempo trabajando allá, y le iba muy bien, y no quiso dejar el trabajo y le dijo a mi mamá que nos fuéramos con él. (entrevista 251). (12 años del migrante de entonces). Herencia

Porque los familiares de mi papá y de mi mamá estaban allá y mis padres querían estar con ellos. (entrevista 572). (migración 1996, 22 años, soltero, secundaria)

Primero llegue con mi Papa. (entrevista 374). (17 años entonces, soltero, sexto de primaria, comunidad rural, 7 miembros de familia).

Se lo llevo su familia. (entrevista 789). (desde la edad de 12 años, tiene 20 años, comunidad rural).

Porque mis papas me llevaron. (mujer) (entrevista 214). (año de migración 1991, mujer migrante de 18 años actualmente, soltera, 4to. semestre de preparatoria, comunidad rural).

Porque en esta vida el que no hace algo para salir, pues no se supera, y todos mis hermanos estaban allá y lo único que me quedaba era irme. (entrevista 521). (hombre, 15 años cuando migro, soltero, primaria, 4 miembros de familia, ciudad pequeña).

Bueno, por que toda mi familia estaba allá. (entrevista 411). (mujer migrante de 21 años actualmente, soltera, primaria terminada).

Para juntar a la familia (entrevista 419). (año de migración 1971, joven de 29 años actualmente, soltero, comunidad rural, 2 años de colegio).

Por económicos, mi hermano me recomendó para no dejarlo solo. (entrevista 638). (soltero, 21 años, comunidad rural, vinculado a la ida por un hermano).

Las entrevistas: 34, 511, 349, 554, 251, 250, 572, 374, 789, 214, 521, 411, 419, 521, 568, 638, se refieren al arrastre de **familia nuclear**; el padre o los hermanos se encuentran en el centro, ya establecidos, se supone que más que documentación es con trabajo seguro, el papá estimula o determina el arrastre de los demás miembros de la familia nuclear, otras veces la voluntad del agente es la que trata de reunificar a los miembros de la familia, se reunifica a la familia en mejores condiciones socioeconómicas, como plataforma social.

- El despliegamiento de motivos económicos en el recurso de migración, se han llevado supuestamente a varios miembros estableciendo las redes familiares, han dejado en la periferia algún miembro solo, que tratará re encontrarse con ellos. (entrevistas 349, 511, 521, 554, 411).
- La (entrevista 511) en una pregunta mas adelante habla de manera tangencial del valor de estar con la familia en otra pregunta.
- La (entrevista 521) el reencuentro lo plantea como una resignación un poco obligada, a diferencia de la (entrevista 419) que parece ser su - misión.

La (entrevista 638) la reunificación de los miembros de la familia se hace para apoyarse, colaborar y sentir cierta seguridad.

Testimonio

Pues mi papá este, desde chico estaba allá y este, pues ya tenía ganas de irse pero este, no se podía ir porque no quería llevar a mi mamá, no la quería llevar sin tener papeles y nos metió los papeles y hasta que no nos dieron la cita pues nos fuimos. (entrevista 568). (hombre, 16 años entonces, estudia actualmente universidad).

La reunión de la familia se hace de acuerdo a ciertas condiciones que se buscan, como el de la legalidad (entrevista 568).

Testimonios

Porque tenías ganas de trabajar y estar un tiempo con mi hijo. (entrevista 250). (58 años entonces, viudo, sin estudios, comunidad rural).

Conocer a mi hermano y estudiar. (entrevista 432). (año de migración de 1994 a 1997, mujer migrante de 24 años actualmente, casada, 1/2 año de preparatoria). Mi principal motivo fue este... el dinero y otro fue visitar a mi hermano, ya que tenía mucho tiempo que no lo veía. (entrevista 15). (soltero, urbano de ciudad media).

La migración de larga estancia, casi permanente, o permanente ha generado distancias, huecos, vacíos en los agentes con relación a los demás agentes a quienes les tienen afecto, a los parientes, y la misma emigración puede volverlos a reunir, aunque sea momentáneamente en visita (entrevistas 250, 432, 15).

Testimonio

Primero porque la familia me solicitó todo el apoyo que yo necesito ellos me ayudaron para sacar mi visa y pasaporte y me ofrecieron esta oportunidad. (entrevista 499). (migrante recurrente: " Tengo yendo desde hace 3 años en verano porque trabajo con unos niños", mujer, 26 años actualmente, soltera, 6 miembros de familia, ciudad pequeña).

En el caso (entrevista 499) la familia apoyó en tramites a la mujer migrante, para que fuera a trabajar a allá, que de otra manera pareciera que sería difícil, en los motivos destaca este apoyo, que si bien no se va a reunir con la familia, por el contrario se va a alejar, pero ella destaca de todo el apoyo familiar.

6.1.2 Visitar parientes

Otros de los motivos familiares es visitar a los parientes, por invitación, situación o recreo puede ser el motivo principal o el motivo encubierto, porque se combina también con otros motivos con trabajar, conocer, ganar dinero, vacacional, etcétera. Forma parte de la red y puede ser un punto logístico y estratégico.

Testimonios

Insistencia de familiares para conocer Estados Unidos. (entrevista 679). (visita en 1983). (mujer, 23 años de entonces, secundaria, ciudad pequeña).

Pues realmente en ese tiempo no tenía trabajo y me invito un tío y me fui con él. (entrevista 118). (año de migración 1972, 23 años aproximadamente de entonces).

Por que había reprobado el semestre y mi tía me invito a pasar una temporada con ella y mis papas me dieron permiso. (entrevista 107). (mujer, 18 años de entonces, soltera, urbana).

6.1.3 Salir de la casa y violencia familiar

El recurso de migración se presenta dentro de los motivos familiares como una opción de salir de la unidad domestica, separarse de la familia de manera voluntaria, generalmente por problemas dentro de ella.

Testimonios

Para conocer, independizarme y alejarme del yugo de mis padres. (entrevista 402) es casada pero se supone que era en época de soltera. 26 años. Urbana.

En la (entrevista 402) indica el difícil papel que generó cierto autoritarismo en la familia, independientemente de la violencia física o simbólica que se reserva la entrevistada de exponerla, deja ver como el recurso de emigración en los hijos, en este caso de las mujeres, donde a través de él permite distanciarse, permite también romper el juego del poder dentro de la casa en el desconocimiento de la autoridad y sin dejar generar efectos de la autoridad en la ausencia.

El poder que se reproduce por las dependencias de los miembros de la familia hacia el jefe de familia, donde el arbitrio (edípico) se encubre en las formas morales o en la autoridad omnímoda que se confiere como jefe de familia.

La casa puede ser un espacio de violencia familiar, un espacio atrincherado donde se vierten las frustraciones, los arbitrios, abusos, de los miembros en los estratos de poder y autoridad jefe de familia; padre –madre, padre – madre hijos, hijos mayores y menores, en dinámicas de la reproducción del poder y de sus privilegios.

Testimonios

Me fui por que quería estar independiente de mi familia quería estar solo, por eso solamente. (entrevista 589). (migrante recurrente 2 veces, 18 años, primaria, 9 miembros, comunidad rural).

Por problemas de familia, y de la situación que estábamos viviendo. (entrevista 206). (mujer migrante de 50 años de edad actualmente, año de migración 1964, viuda ahora, 3ro. de secundaria).

La verdad es que tenía algunos problemas con mi familia por eso decidí irme para Estados Unidos. Más que nada me informe quien me podría llevar a Estados Unidos, me puse en contacto con esa persona y nos juntamos con otras personas que también se querían ir para allá, llegamos temprano a la frontera. (entrevista 436). (año de migración 1995, 17 años en la época en que se fue, soltero, preparatoria terminada y estudia actualmente para técnico en contabilidad y computación, megalópolis).

Alejarme un poco de aquí de mi familia. (entrevista 503). (hombre, soltero, preparatoria, 3 miembros de familia, megalópolis).

Bueno, yo primeramente, me anime a irme, por que estábamos pasando por una mala racha por la familia y la situación estaba difícil. (entrevista 164), (mujer, 42 años, casada, 7 integrantes de familia, trabajadora de servicios domésticos).

El auto exilio que parte de la familia, la familia puede representarse en algunos casos como centro de conflicto, y es el recurso de la emigración que utilizan los hijos como agentes, como una medida temporal (entrevista 503) o definitiva de distanciarse, es una ruptura a las coacciones y coerciones edípicas o familiares (entrevistas 206, 106 y 436), el auto exilio que busca la soledad (entrevista 589), probablemente para reflexionar o el silencio para auto confesarse, quizá iniciar un proyecto “propio” o la responsabilidad de sí, generalmente sin aval que lo apoye, lo comparta o lo autorice, sin recursos estables, con incertidumbre se recorren los días siguientes, el dilema sobre la decisión que asumió el sujeto está en juego, desamparado se aleja, sin ningún recurso de comodidad construida por los miembros, en el centro hay mas posibilidades que en la periferia esta conciente de ello, se necesita cierta osadía como disposición para un medio no fácil.

En la (entrevista 164) no nos dice el año de emigración, solo nos da la edad actual, no sabemos si fue en época de soltera o casada, solo nos manifiesta que tuvo problemas en la familia.

7 Migración por motivos personales

Los motivos personales son los motivos por el cual el migrante se va, no son motivos económicos, ni familiares.

Generalmente centrados en una dimensión propia, es decir que tiene que ver con su persona principalmente, en cuanto a desarrollo, superación personal, problemas en específico que experimenta y ve en el recurso de migración la posibilidad de afrontarlos – resolverlos.

- En esta categoría, como ya se había dicho, se consideran la gama de respuestas que hacen énfasis en los motivos, por los cuales los migrantes, señalan como causa principal de su desplazamiento en este caso, hacia el otro país (centro), en cuanto a superación personal, motivos personales, para buscar mejores ambientes, etc. estas motivaciones representan en general el 7.7% (8%) de las motivaciones por las cuales los migrantes deciden irse a EU.

Resultados en los **motivos personales** de acuerdo a la **tabla M5**:

Los motivos personales representan casi el 8% de los motivos generales por los cuales los agentes se van al centro.

En 1947 a 1948 se centran los motivos de orientaciones económicas.

En 1949 existe 1 caso de problemas personales, donde se deriva la estancia en EU.

Como una opción diferente a los problemas inmediatos económicos, sobre problemas personales hace presencia esporádica en 1949, 1959, 1967, 1968, 1970, 1974, 1975, en los estudios.

Es desde 1986 donde se presenta ya como un recurso constante ya no tan eventual, para: la superación personal, buscar mejores ambientes, fugarse de problemas en los lugares de origen, etcétera.

En 1989 es un recurso que se ha triplicado en sí mismo manteniéndose más o menos en oscilaciones de 2 a 5 casos hasta 1995, alcanzando 2 puntos cismáticos en 1996 con 10 casos que representa 15.6% como punto mas alto de todos los motivos en el año (época poscrisis).

En 1998 con 10 casos que representa 10% de todos los motivos en ese año y dentro de plena crisis. También hubo un punto de no presencia (ausencia) los años: 1945, 1947,

1948, 1950 hasta 1957, de 1960 a 1965, 1969, de 1971 a 1973, de 1976 a 1979, de 1981 a 1985, 1988, 1991, 2000 y 2001.

7.1.1 Migración por motivos particulares

Estas son las diversas decisiones personales particulares y específicas por las cuales los migrantes se van a Estados Unidos.

Testimonio

Los motivos por los que se fue, fueron problemas personales. (mujer, soltera 26 años) (entrevista 151). (año de migración 1995, 21 años de edad en la época en que se fue, soltera, nivel de estudio secundaria terminada).

Los motivos personales tienen su silencio que los confina en la vida privada, los excluye de la pública, porque ahí tendrían un valor no controlable por el gente, en la memoria hay una huella de lo indecible, un silencio aunado a la acción no fácil de emigrar a otro país.

Testimonio

Por decepción. (entrevista 37). (año de migración 1992, soltero, nivel de estudios hasta primer semestre de preparatoria).

Aquí hay una pena, la huella de una historia no correspondida, un quebrantamiento de fe, una renuncia fuerte para estar en el centro, indudablemente un dolor afectivo.

Testimonios

Para progresar (entrevista 40). (año de migración 1989, 25 años de edad en la época en que se fue, nivel de estudio de secundaria, comunidad rural).

Para tener una mejor oportunidad de progresar. (entrevista 686). (estancia desde 1975, comunidad rural, casado, 8 miembros de su familia).

Me iban a pagar muy bien, aparte que ya tenía muchos problemas aquí en Celaya. (entrevista 204). (año de migración 1998, soltero, 4to. semestre de preparatoria).

Sobre todo la ilusión de superarse porque cuentan muy bonito y ese es el motivo. (entrevista 195). (soltero, 3o de secundaria, urbano de ciudad pequeña, migrante recurrente).

La superación el progreso personal están asociados con la promesa, esa atracción simbólica que llama a los agentes para ser atraídos hacia el centro, y en contraparte los factores de expulsión simbólica de la periferia el límite y la alta restricción.

7.1.2 Motivos personales: sueño americano

La **promesa** es un paquete integrado de esperanzas, una mezcla idealizada de elementos que se han sintetizado en oferta, el “sueño americano”, es la representación más significativa y etérea, que alimenta el imaginario colectivo en el lugar análogo al paraíso terrenal.

- Porque no solo es un estilo de vida, son también los diversos componentes de ese estilo de vida, en gentes, lugares, momentos de esa valoración antípoda (centro – periferia), no es una sola cosa, es un sistema de representaciones para el migrante, que sabe de ese producto cultural simbólico que seduce y fascina.

Testimonio

Porque me animaron a vivir el sueño americano de ganar dólares. (entrevista 59). (soltero, ciudad pequeña, año de migración 1999).

En la (entrevista 59) el sueño americano esta asociado con los dólares (supongo con la capacidad de mejorar el consumo).

Testimonio

Tenía curiosidad como era el estilo de vida de allá. Y ya me habían platicado como era y sobre todo como eran los trabajos. (entrevista 326). (mujer, 23 años entonces, secundaria completa, ciudad media).

En la (entrevista 326) “estilo de vida” cultural, no solo se refiere a la vida no laboral, esta asociada a la vida laboral, la tradición oral juega un papel más importante entre la gente que lo ha difundido en relación cara a cara, la curiosidad principal no fue fomentada en este caso por los medios masivos, sino por platicas o escuchando a alguien.

Testimonio

Pues, ir con el sueño americano. (entrevista 731). (mujer, 27 años, se supone soltera en esa época).

La (entrevista 731) nos habla de la geografía imaginaria donde se localiza el sueño americano, en el verbo “ir” implica acción de estar en movimiento al lugar del destino, pero también se puede suponer dentro del mismo sueño americano, como dejarse llevar por él (como si fuera un sujeto).

Testimonio

Por superarme como músico, ya que me hicieron una propuesta falsa, en la que me prometieron grabar un disco en los estudios donde grabo Nirvana, lastima

que solo haya sido una mentira. (entrevista 205). (año de migración 1994, 22 años de edad en la época en que se fue, soltero, curso hasta 6to. en el conservatorio, ciudad pequeña).

En la (entrevista 205) existe un desencanto sobre una promesa imaginada ofertada por alguien que no se cumplió, en la trayectoria el migrante experimenta influencia entre lo que ha visto en la industria cultural en películas o revistas de artistas de rock como “Nirvana” o imaginado, en contraste con la realidad en la inserción de trabajador en el sector terciario, pero puedo suponer que en este caso sí hubo un contacto con algún espacio que fomentaba esa representación del sueño, aunque el desencanto, no rompió el sueño, supone el migrante que sigue estando ahí, no llegó a los “estudios donde gravo...”, y sigue de alguna forma creyendo en él, en su ilusión de músico rockero, aunque se sintió timado.

Testimonio

Uno de los motivos fueron los problemas económicos y también fue ver la vida que se vive en aquel país saber para que no le platiquen a uno . (entrevista 427). (año de migración en 1968 y 1998, 8 años de edad en la primera fecha en que se fue y 38 en su segunda visita, casado ahora, 2do. semestre de bachillerato, ciudad pequeña).

La vida a distancia no solo es curiosidad (entrevista 427) como lo pudo haber sido otro país periférico, la frase “*para que no le platiquen a uno*” implica una contrastación o verificación presencial, supongo a la versiones encontradas y valoradas de las diferentes experiencias y especulaciones, pero estimulantes de lo que es Estados Unidos.

Testimonio

Posición económica, ganas de superarme, ver las gringas y conocer EE.UU. (entrevista 429). (año de migración 1996, 19 años de edad en la época en que se fue, casado ahora, 5to. de primaria, ciudad pequeña).

Si bien en el caso de la (entrevista 429) no explícita la relación del sueño americano, si existe atracción sexual por las “gringas”, y su predominio hegemónico de estética femenina, representado en programas y películas, así como en vivencias o fantasías de los migrantes, no solo corporal el objeto de deseo, sino de su forma liberada de ser, que mantiene a los adolescentes, jóvenes y adultos en curiosidad.

Testimonio

Conocer costumbres más a fondo, la vida de allá y cambiar el tipo de vida.
(entrevista 393). (mujer, 20 años, estudios incompletos en preparatoria, 7 miembros de familia, urbana ciudad media).

- En la (entrevista 393) se apuesta a una inversión casi antropológica, más bien es una apropiación que busca sustituir su estado actual y su representación de vida.

Comento: ¿quien dijo que solo era dinero lo que buscaban los migrantes?, existe una fuerza restrictiva que cuando nos dicen que van solo a buscar dinero, omitimos las representaciones simbólicas que ello implica con su realidad, forma de vida, renuncia a la carencia,... por un lado, por el otro sobre los mercados laborales y sus sistemas disciplinarios en la organizaciones, en donde se insertan median con esa representación de “jaula de oro” de esos espacios sociales en su conjunto.

8 Motivos de Placer

Los motivos de placer son motivos desplegados de las decisiones personales que tienen como fin un matiz lúdico y recreativo que el agente selecciona en el recurso de migración y su estancia en Estados Unidos. En esta categoría se consideran la gama de respuestas que hacen énfasis en los motivos, por los cuales los migrantes, señalan como causa principal de su desplazamiento en este caso, hacia el otro país (centro), cuando se refieren a cuestiones: de conocer, salir de lo mismo, curiosidad, distracción, etcétera. También muestra de manera implícita las limitaciones culturales, económicas y sociales en los proyectos de recreación, formación y desarrollo de su proyecto civilizatorio del país de origen.

Recordemos que representa el segundo lugar de mayor frecuencia de los motivos en general 15.2% por los cuales se va el migrante al centro. Es importante aclarar el contexto y la ubicación del trabajador migrante a diferencia del turista de una clase social alta (ver por ejemplo la entrevista de contraste 735 que esta a continuación, donde la acepción de placer tiene otra connotación simbólica y práctica):

Testimonio

Negocios, Placer, Estudios, cuando iba con compañeros del Tecnológico de Monterrey. (entrevista 735). De contraste. (44 años, divorciado, maestría en administración, 3 miembros de familia, ciudad mediana).

El recurso de migración se presenta a los agentes que solo pueden vender su fuerza de trabajo, en el conjunto de prácticas sociales de clase.

- Se presenta también como una opción viable de romper con las carencias de la vida cotidiana y buscar el lado emocionante: aventurarse, el lado divertido ante los márgenes de acción y posibilidad que tiene el agente, en el cambio de actividades laborales y cotidianas donde puede sostener económicamente su estancia: por lo general laborando y al ver o participar en otra sociedad.
- Los matices simbólicos de estancia en la percepción. Como ya se dijo, debe ser este entendida en el marco sociocultural de las restricciones y limitaciones de la vida cotidiana, que se da en los accesos en que participa o puede participar el agente

migrante en sus lugares de procedencia, al tratar de buscar y experimentar otras posibilidades de aventuras, emociones y prácticas en el centro.

Sobre **motivos de placer** de acuerdo a la **tabla M5**:

La migración como recurso ante las cuestiones de conocer, salir de lo mismo, buscar aventuras, curiosidad, distraerse, etcétera, representan el 15 % de los motivos generales por los cuales se van los migrantes a EE.UU. siendo el segundo lugar de importancia.

- Encontramos que es hasta 1956 cuando existen inicialmente esos motivos en la emigración, pero hasta 1978 es cuando ya se presentan de manera continua y sistemática, las comunidades rurales y los jóvenes son los que buscan esas opciones al estar muy restringida su vida cotidiana, algunas de las mujeres (me supongo que jóvenes) principalmente empiezan a utilizar el recurso de migración como placer, dándole un giro a las orientaciones culturales que predominaban, al ser más sumisas y con un papel menos activo en una cultura patriarcal, patrimonial y machista, así con fuertes restricciones a decisiones independientes, empiezan a manifestar esa autonomía después de varios procesos de reivindicación y rebeldía.
- Es en 1983 de manera incipiente se presenta el primer caso de migración por placer femenina, a finales de la década de los ochenta hay mayor presencia femenina, pero se vuelve sistemática y más generalizada en la década de los noventa, alcanzando su cima en 1996 con 7 casos femeninos de los 16 casos que representan en ese año el 42% de los motivos de migración en ese año.
- Los motivos de placer se mantienen en cierta continuidad desde 1978 entre 1 caso a 3 hasta 1988 se incrementa a 4 casos y sigue oscilando entre 2 y 4 casos hasta 1994.
- En 1995 se duplica a 8 casos y en 1996, y se vuelve a duplicar en 16 casos en 1996, recordemos que son las mujeres quienes contribuyen bastante con 7 casos en ese año.
- En lo sucesivo hasta 1999 se mantuvo entre 11 y 12 casos, representando el 16.17% en 1997, 11% en 1998, el 16.21% en 1999, 16.6% en el 2000.

8.1.1 Conocer, como motivo placer

Los actos de conocer permiten la recreación de pensar y pensarse en otras posibilidades socioculturales diferentes.

- Es un acto de visión social, que amplía las necesidades de ver y de pensar ante realidades restringidas, monótonas carentes, alienadas.
- La curiosidad de saber se fomentó en la promesa, es decir en la oferta simbólica o imaginaria de la esperanza y / o utopía, para resolver problema (s) (necesidad), que hacen diversos actores: como las experiencias de otros migrantes en la tradición oral o la experiencia directa, la industria cultural en los medios masivos en forma implícita o explícita, las promociones de particulares o programas de los gobiernos, los alucines del coyote, las ofertas concretas de trabajo, en las ganas de conocer o participar en diversos campos, etcétera.

Testimonio

Pues en verdad en ese año, pues yo pienso que cada persona tiene ganas de conocer, ese fue el motivo. (entrevista 21). (edad de entonces 15 años).

La (entrevista 21) señala la diversidad de intereses de los migrantes por conocer el centro.

Testimonios

Porque quería conocer Estados Unidos. (entrevista 604). (casado, estudios de secundaria, 19 años de entonces).

Primeramente, pa' conocer y que no me contaran, que se sentía andar ahí. (entrevista 358). (comunidad rural, 25 años, soltero, 13 de familia).

La (entrevista 358) la tradición oral ha despertado interés y expectativa a los migrantes.

Testimonio

La verdad tenía ganas de conocer, como tengo parientes que van seguido para allá, cuando llegaban aquí platicaban que el norte y varias cosas que les había pasado por allá, también porque pagan bien, como ahorita está algo caro el dólar con respecto al peso.(entrevista 345). (20 años, soltero, educación media, urbano ciudad mediana).

La (entrevista 345) los parientes son los estimuladores de la promesa los que a través de su platica (tradición oral) sobre “el norte”, y platicaban varias cosas (de interés simbólico).

Testimonio

Pos pa conocer, yo no iba con la intención de hacerme dinero, fui... ver las casas de madera, dije no pos esos son tan gabachos que no tienen ni casas de ladrillo se les caían seguido. En su forma de vivir de ellos, la forma de vivir de ello es muy aparte o sea es una sociedad que ellos tienen, el gringo es el gringo, y el negro es el negro, el mexicano va allá como la mayoría de la gente, a buscar un sustento, yo no iba con esa intención, yo iba con la intención de conocer allá, a los gabachos pa que no me contaran...*El horizonte fue lo que me llamo la atención, el horizonte fue lo que me llamo la atención, vamos a ver que hay mas pa allá. -Pos ese es el horizonte que hay allí, tu vez ahí a la gente que piensa uno que vive muy bien, pero es igual que aquí hay gente pobre también aunque digan que son muy buenos *fíjate que ora mire en la noticias que el país mas rico cabron y hay un chingo de pobres. -Cuestión de... pos es como todo si estas aquí tu modo de vivir si va para allá...(entrevista 435).

En la entrevista (435) el migrante reflexiona sobre las asimetrías entre los dos países (como centro y periferia) y en la (antípoda culturales sociales y similitudes que existen entre los dos), nos hablo de las asimetrías culturales de las diversas identidades sociales, blancos, negros, mexicanos, al interno de Estados Unidos.

Testimonios

Fueron varios motivos uno de ellos fue la curiosidad de ir a conocer los Estados Unidos, te estoy hablando de 1990, pues yo tenía 20 años entonces como que todavía escuchas muchas cosas e historias y tú quisieras realmente constatar si son así, esa es una de las razones, y otra de las razones es buscar la mejoría económica sobre todo es como que lograr el sueño americano de lo que tanto se habla, serían las dos razones más principales y otra de las razones es que, buscar inconscientemente, encontrar cosas que, que aquí no has encontrado.(entrevista 673).(soltero, actualmente estudia un posgrado, 5 miembros de familia).

Primeramente, pa´ conocer y que no me contaran, que se sentía andar ahí. (entrevista 358). (migración 1998, 25 años, soltero, secundaria, comunidad rural).

Las (entrevistas 673, 358, 730) plantean que cuando era joven, se genero una curiosidad por “ir” a Estados Unidos, la curiosidad era generada por “muchas cosas e historias”, que pone a prueba el migrante, “para comprobar”.

Testimonio

Pues más que nada yo quería conocer, porque pues vienen los migrantes y cuentan muchas historias, yo pensaba que no eran ciertas, y pues quería constatarlo por mi mismo, a saber si mentían o decían la verdad. (entrevista 730). (31 años de edad de entonces, soltero, comunidad rural).

El papel de experimentar en carne propia lo que dicen al generar de manera colectiva, una duda de que es lo que sucede con la “realidad construida”, el escepticismo metódico lo llevó en una especie de hipótesis práctica, desde una comunidad rural el agente se formulaba obsesivamente.

Testimonio

Por, no se conocer y porque mi familia me hablaba muy bien de los estados unidos. (entrevista 527). (mujer, 22 años, soltera, bachillerato, miembros de familia 4, comunidad rural).

Este es un caso (entrevista 527) donde la familia es el medio donde se difunden las promesas.

Testimonio

Por conocer y por el bajo salario que prevalece en nuestro país. (entrevista 266). (soltero, secundaria, comunidad rural).

Este tipo de respuesta (entrevista 266) une los motivos económicos con los de placer.

Testimonio

Curiosidad por conocer o más bien fue inexperiencia. (entrevista 353). (año de migración 1982, 20 años en la época en que se fue, casado actualmente, secundaria, comunidad rural).

La (entrevista 353) plantea una de las constantes: la relación existente entre dos momentos y acciones diferentes y complementarias: curiosidad y conocer, pero reflexionando piensa que más bien fue falta de "experiencia".

Testimonios

Pues más que nada yo quería conocer, porque pues vienen los migrantes y cuentan muchas historias, yo pensaba que no eran ciertas, y pues quería constatarlo por mi mismo, a saber si mentían o decían la verdad. (entrevista 730). (31 años de edad de entonces, soltero, comunidad rural).

Bueno pues por una parte fue por curiosidad para conocer, ya que toda la gente habla de Estados Unidos, pero mas que nada fue por falta de trabajo ya que aquí es un trabajo de muy largas jornadas y además mal pagado, y allá lo que a uno

gana le rinde mas y nos alcanza para mas cosas. (entrevista 176). (joven, 18 años de edad de entonces, soltero, comunidad rural). promesa

Porque se habla mucho de allá y yo quería conocer y también por trabajar. (entrevista 68). (año de migración 1998, mujer migrante, primaria, comunidad rural).

Las (entrevistas 68, 176, 730) nos revela que no son pocas platicas las que circulan en la tradición oral como medio sobre las promesas del centro, lo que existe, está y lo que resolvieron con el recurso de migración, son muchas en cantidad.

Testimonios

Porque tenia la idea de ir al norte y curiosidad. (entrevista 201). (edad 16 años, secundaria, 11 miembros de familia, ciudad pequeña).

Por conocer lugares y aprender cosas nuevas. (entrevista 713). (soltero, 18 años entonces, periodo de transición en la educación, se supone antes de entrar a la universidad).

Estar en situación de otro territorio con otras prácticas en otra sociedad, para aprender cosas nuevas como motivo de conocer: (entrevista 713). (Ver esquema MPC).

Testimonio

En ese momento curiosidad por conocer otros territorios. (entrevista 32). (año de migración 1990, soltero, cursó hasta el primer semestre de licenciatura).

En la (entrevista 32) no se circunscribe el gusto por conocer al centro, pero parece que por disponibilidad o por ser más fácil acceso al centro.

Testimonios

Sólo por conocer, por curiosidad. (entrevista 712). (adolescente de 17 años, soltero, educación en secundaria, comunidad rural).

Pues los amigos platicaban muy bonito y pues allá llegamos haber que pasaba. (entrevista 196). (18 años, estudios en primaria, ciudad pequeña).

La seducción de algún elemento estético para el agente, atraía su atención, para experimentar en la incertidumbre de los resultados. (entrevista 196).

El principal motivo por el que emigró fue el de conocer la ciudad y ver como estaba, porque nunca había ido. (entrevista 145). (29 años, soltero, educación secundaria, urbano de ciudad media).

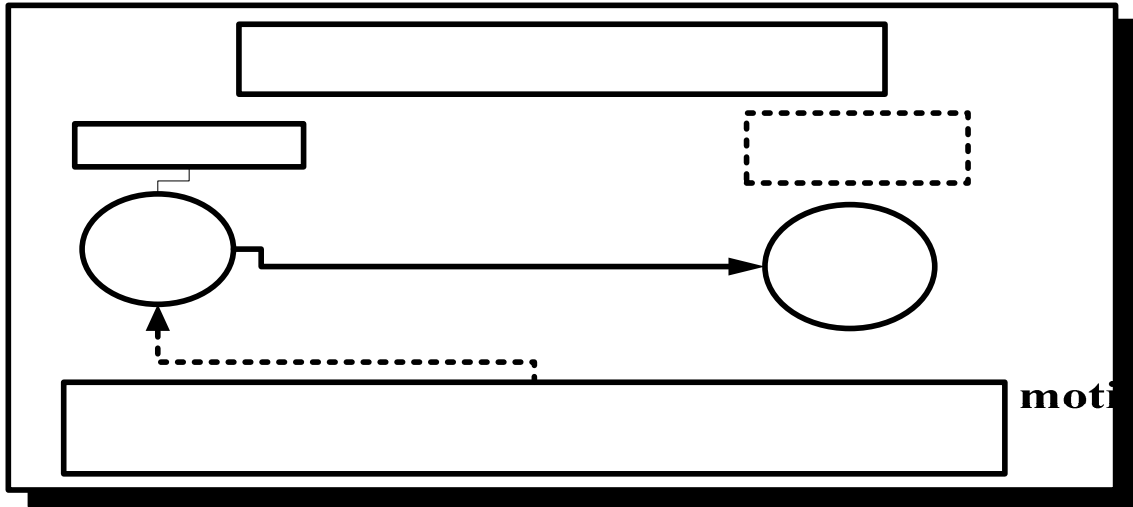

Curiosidad

Una mirada marginal, se da gusto al recrearse en una gran ciudad “moderna”, respiraba en el rincón una apreciación algún lugar del centro, motivo suficiente que atrae la atención, (entrevista 145).

Agente

Testimonios

Primero por la curiosidad de conocer allá y luego para hacerse de un patrimonio. (entrevista 220). (soltero, comunidad rural, estudios en primaria).

Por curiosidad, no quería quedarme con la duda, tenía que conocer. (entrevista 260) (desde los 18 años de edad, terminando la preparatoria, ciudad pequeña).

Nomás por conocer. (entrevista 780). (hombre, 18 años, soltero, primaria básica).

De acuerdo a la estadística textual, excluyendo casos de conocer otras cosas, por ejemplo, parientes, encontramos en las entrevistas 2, 9, 11, 19, 21, 32, 33, 55, 68, 84, 95, 98, 100, 126, 135, 137, 145, 146, 154, 162, 163, 176, 190, 210, 215, 220, 227, 249, 260, 262, 266, 291, 298, 306, 318, 325, 335, 340, 344, 345, 346, 353, 357, 358, 359, 378, 379, 380, 387, 393, 395, 402, 428, 429, 435, 448, 457, 468, 470, 483, 484, 492, 509, 527, 548, 558, 579, 593, 597, 602, 604, 609, 611, 634, 637, 653, 664, 665, 666, 673, 679, 681, 685, 692, 705, 712, 713, 730, 763, 780, 781, 794. (92 casos) que representan **11.28 %** en general, que manifiestan explícitamente los migrantes el interés por conocer Estados Unidos. Como motivo principal o compuesto es uno de los más utilizados.

motivos de plac

Ciertas condi
sociales que las fomentan, como las fa
joven y soltero, o dar la

8.1.2 La aventura como placer

- La aventura se presenta como una disposición al gusto por el riesgo, la oportunidad, la emoción ante la contingencia que pone a prueba al agente ante condiciones gratas o adversas.
- Como migrante existen factores simbólicos de atracción más allá que solo los económicos.
- El estar en los campos sociales a diferencia antípoda a la situación de origen, agudiza las percepciones y las disposiciones en las que el agente se ve envuelto.
- En los lugares del centro lo pone en situación, en sus acciones, en el conjunto de percepciones y en el riesgo, de hecho los demás agentes lo experimentan o los sufren, pero en este caso es el eje de atención y de motivo principal, por lo cual se van al centro los agentes.
- La articulación estrecha con conocer y su papel de romper la vida cotidiana hace parecer más similar la frontera, pero tomamos en este caso aquellas que explícitamente se manifestaron como aventura, así como su diferencia es la disposición de la emoción para vivir una experiencia.

Testimonios

Nada más por aventura. (entrevista 758). (joven, 24 años, soltero).

La aventura. (entrevista 769). (joven, 20 años, soltero, estudios medios).

Aventurarme. (entrevista 680). (mujer, 18 años entonces, año de estancia 1995, secundaria, comunidad pequeña).

Este, fue aventura, primeramente. (entrevista 356). (año de migración 1995, 21 años en la época en que se fue, soltero, 4to. semestre de bachillerato, megalópolis).

la aventura y la ambición de todo muchacho de mi edad como toda esa época. (entrevista 350). (año 1956, 13 años de edad aproximadamente, 9 miembros de familia, secundaria, ciudad pequeña).

Me fui por que quise probar cosas nuevas, por aventura, por hacer algo diferente. (entrevista 107). (mujer, 22 años de entonces, soltera, estudios medios completos, ciudad mediana).

Porque la carrera no me gustó, quería hacer algo diferente, no sabía que hacer cuando dejé la Universidad y fui por aventura. (entrevista 189). (año 1997, 36 años, soltera entonces, 2do. semestre de la ingeniería química, ciudad media).

Me fui nada más por salir de lo mismo. (entrevista 128). (año de migración 1996-1997, 23 años actualmente, casado, secundaria).

Pos primero por la aventura, en ese tiempo yo era soltero. (entrevista 610). (16 años entonces, estudios nivel técnico, 5 miembros de familia, ciudad pequeña).

Quería experimentar. (entrevista 422). (año de migración 1997, 19 años de edad en la época en que se fue, soltero, secundaria, comunidad rural).

A la acción de querer por voluntad propia experimentar en trayectoria con riesgos, (entrevista 422).

Los casos de emigración por **aventura** (Ver esquema MA) explícita son: (entrevistas 107, 187, 189, 190, 192, 217, 254, 268, 275, 350, 355, 372, 428, 434, 509, 531, 592, 603, 610, 675, 680, 689, 758, 769) de los cuales 3 son mujeres y 21 hombres, aproximadamente el 3% de todos los motivos, las edades de los agentes migrantes que contestaban ese tipo de respuestas oscilaban entre 17 años y 35 manteniéndose en 22 años el común de los casos, esto nos puede decir que en los ciclos de vida a finales de la adolescencia y en la juventud los agentes han constituido ciertas características incorporadas donde físicamente y emocionalmente podrían ponerse a prueba, la mayoría son solteros (entrevista 610, que explicita ese estado civil o conyugal, como una característica importante), entonces las inversiones y atenciones se centran en sí, la (entrevista 350) la asocia a la edad y con la **ambición** de algo no explicitado, pero que encuentra “en el norte” (entrevistas 187) los riesgos son ignorados o asumidos en cierta cabalidad por el migrante, la aventura se asocia con (la periferia) (entrevistas 107 y 189), no había **oportunidad de seguir adelante**, y no se quería seguir con el tradición formativa, se había sido interrumpido (entrevistas 192 y 189), es una alternativa de salir de lo mismo (lo aburrido, lo cotidiano, lo tedioso, lo enajenante, etcétera) (entrevista 128), muy similar a los enunciados de conocimiento.

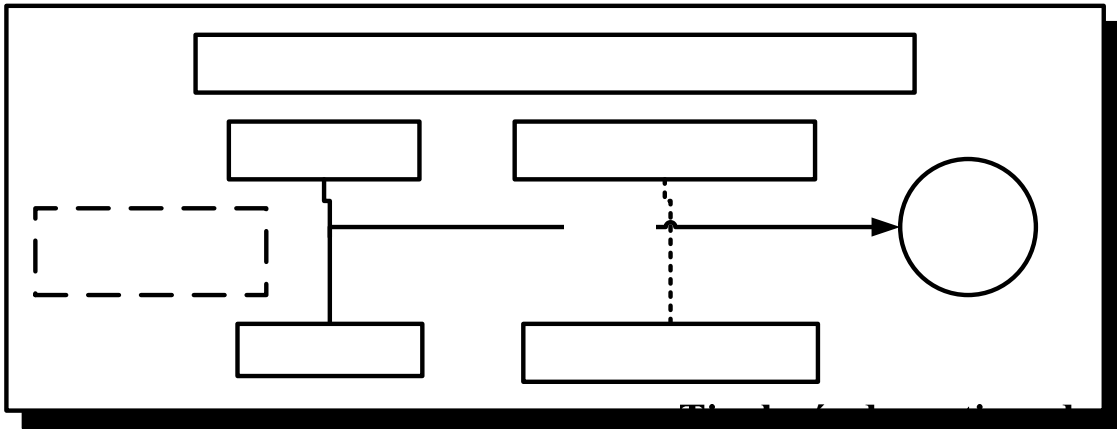

Tipología de motivaciones de placer y person

8.1.3 La vagancia, la loquera, como placer

Jóvenes

El fin se desborda, no hay expectativa concreta más que vivir el momento.

El placer de descansar o disfrutar, dejarse llevar por la situación, viajar sin rumbo fijo.

- Quizá haya en el fondo una resistencia al desencanto, a la falta de futuro, a la negación de no poderlo hacer lo que no se ha hecho.
- Es una renuncia desenfadada a la "ambición", una rebeldía al "deber ser" de los de abajo, una rebelión a la historia limitada, acartonada, repetitiva y triste.

Testimonios

Aparte de que por que necesitaba dinero, hay a tirar para un rato. (entrevista 324). (año 1998, 19 años, soltero, secundaria terminada).

La vagancia. (mujer) (entrevista 369). (año de migración 1978-1979, 36 años actualmente, soltero, sin estudios).

Loquera. (entrevista 788). (hombre, 21 años, soltero, comunidad rural).

Primeramente por loquera y después fue la necesidad por que hubo otras veces. (entrevista 104). (año 1992, migrante recurrente, 23 años, ciudad pequeña).

8.1.4 Comunidad rural y límite de la vida cotidiana, como motivo placer

Los motivos de placer representan el 23% de los motivos de los agentes de procedencia rural y aunque sabemos que la pobreza es uno de los motivos económicos más importantes, esta pobreza es manifestada culturalmente por la falta de opciones y de oportunidades donde puedan incidir, de espacios donde puedan participar, desarrollarse, formarse, recrearse, etcétera, lo cual hace la estancia en la comunidad muy limitada, carente.

Testimonios

Pues porque quería conocer y porque aquí la vida está muy triste. (entrevista 781). (joven, 22 años, comunidad rural).

La primer vez que me fui para el norte fue hace 10 años cuando tenía 19 años, mis hermanos me decían que allá era todo muy bonito y que pagaban bien los trabajos en el campo. Yo tenía ganas de irme por todo lo que me contaban y por que quería salirme de mi casa por un tiempo, luego mis hermanos me dijeron....(entrevista 45). (comunidad rural, año 1989).

Necesidad no, fue el clásico sueño dorado de ilusión de tener algo, ese fue mi motivo. (entrevista 156). (joven, 25 años de edad, comunidad rural).

Me fui por el deseo de sobresalir y para que no le faltara lo necesario a mi familia. (entrevista 444). (año de migración 1997, 27 años de edad en la época en que se fue, casado con secundaria terminada, comunidad rural).

Por buscar mejor ambiente de vida". (entrevista 131). (año de migración 1968, 51 años en la época en que se fue, casado, nivel de estudios hasta secundaria, comunidad rural).

Buscar la vida allá, para la familia. (entrevista 213). (46 años de edad, casado, no tiene estudios, comunidad rural).

Pos por pasar una aventura, ver que era el norte. (entrevista 187). (año 1998, joven soltero, secundaria terminada, comunidad rural).

Porque aquí no veía mucha oportunidad de seguir adelante y ya no quería estudiar y la verdad el trabajo que se dedica mi familia lo que es el campo, no me gusta, no me llama la atención y pues más que nada, por irme a aventurar, mas que nada por eso, por ir a aventurar. (entrevista 192). (soltero, secundaria terminada, urbano ciudad pequeña).

Escasos recursos y la ilusión de conocer algo nuevo. (entrevista 395). (año 1998, secundaria terminada, comunidad rural).

La vida rural esta asociada con limitaciones económicas (entrevista 444), a la "necesidad" (entrevista 156) y (entrevista 213); pocas oportunidades de seguir adelante y el trabajo de campesino no es atractivo (entrevista 192).

- Existen factores que impiden "tener algo" como patrimonio (entrevista 156).
- No tienen un mejor ambiente de vida, asociada a mejorar las condiciones y a estados anímicos agradables, (entrevista 131).
- A la vida triste (entrevista 781) y a la falta de estética en los lugares (entrevista 45), me supongo por la pobreza extrema y su miseria cotidiana (entrevista 395).

Las antinomias de la antípoda implícitas entre: centro – periferia o Aquí – allá, nos ayudan en el contraste del análisis valorativo (Ver Tabla MAAM):

Antinomias valorativas en la antípoda de los migrantes (Tabla MAAM)		
Entrevista	aquí - periferia	allá - centro
781	vida muy triste	vida no triste
45	no todo era bonito	todo era bonito
156	realidad de no tenerlo	ilusión de tener algo
444	le falta lo necesario a la familia	no le faltara lo necesario a la familia
131	no tener mejor ambiente de vida	buscar mejor ambiente de vida
213	tener la no vida aquí	Buscar la vida allá
192	Porque aquí no veía mucha oportunidad de seguir adelante	Porque había la oportunidad de seguir adelante
395	la desilusión de no conocer algo nuevo	ilusión de conocer algo nuevo
187	pasar una aburrida vida cotidiana	pasar una aventura

De acuerdo a las diferentes experiencias manifestadas por los migrantes de procedencia rural podemos plantear una tipología de motivos socioculturales de la migración, ver **esquema MSCR**, que nos permite ver las demandas manifiestas y las causas implícitas en cada una de ellas, y la manifestación de la pobreza en las comunidades rurales de la periferia, el contraste con EU., se puede observar las comparaciones más demarcadas por la miseria cultural ver **tabla MAAM**, aunque existe una manifestación de arraigo fuerte a la comunidad, las opciones son pocas y muy carentes en la cultura, la necesidad de incrementar la oferta de recreación, creación, esparcimiento, mejorar el proyecto civilizatorio, las condiciones de vida, etcétera,

La carencia cultural de desarrollo en las comunidades rurales que se manifiesta en los testimonios, solo ha mostrado una parte del iceberg de la problemática sociocultural en estas regiones yermas.

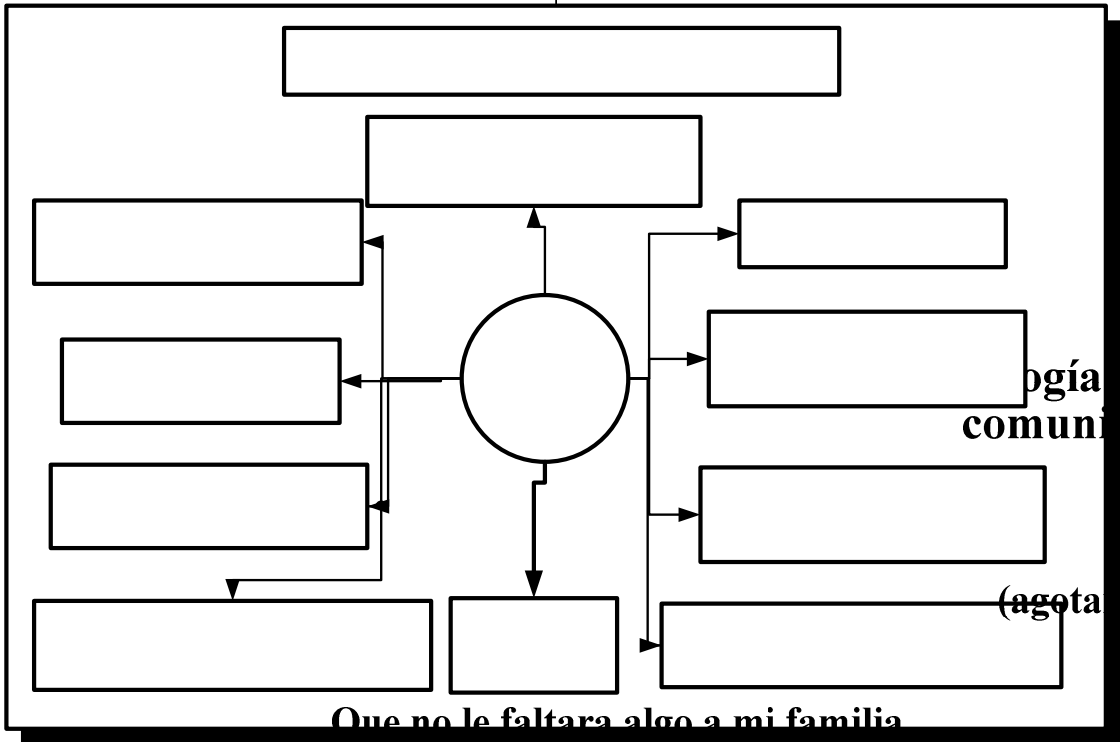

**Que no le faltara algo a mi familia
(incapacidad de reproducción social
a un nivel de socio - elemental)**

**buscar mejor ambiente de vida
(mejorar las condiciones
sociales de vida)**

**Carencia de oportunidades
(ausencia de proyectos de
formación y de participación)**

**Conocer algo nuevo, aventura, des aburrirse
(búsqueda de reivindicación al derecho al
placer, a la creación , a la diversión)**

**logía de motivos s
comunidades rurales**

**Vida triste
(agota miento de prom
civiliza tori**

**Demanda
migrante a
la vida soc
cultural ru**

Pobreza

9 Motivos de migración trama y drama por género y estado civil o conyugal

La migración analizada por género, estado civil o conyugal como ciclo de vida nos permite diferenciar los motivos y las problemáticas de los migrantes, sus condiciones, estados y aproximarnos a las cuestiones afectivas, volitivas, valorativas que experimentan los agentes, en el mundo simbólico de las percepciones.

9.1.1 Migración femenina motivos:

Reflexionando sobre la migración femenina coincido con la formulación de Ariza en Barrera y Oehmichen (2000: 36 y 37) cuando plantea la **heterogeneidad de los procesos migratorios** a diferencia de la homogeneidad de los procesos migratorios, por eso recurrí a proponer perfiles de emigración, para poder desarmar los discursos y las posiciones de los agentes, y también estoy de acuerdo en la ampliación de las dimensiones analíticas, que trato de estructurar en este trabajo y que espero apoyarme para un segundo trabajo sobre la incidencia en las organizaciones de los trabajadores migrantes de estos casos.

La migración internacional laboral de mujeres va en aumento, según el informe de la Oficina Internacional de Trabajo (2004: 11):

"de un 47% en 1960, a un 49% en el 2000"

El esquema de análisis es retomado en parte de ciertas consideraciones que hace Ofelia Woo, en Poggio y Woo: (2000: 50-51), sobre la clasificación de la migración de las mujeres:

1. "La categoría de **ciclo de vida** es utilizada respecto a una relación dinámica entre lo individual, familiar y social proponen Jeilín y Feijó (1983).
2. ...resulta necesario aplicar un modelo dinámico que ligue las transiciones y **etapas de las biografías de las mujeres con, por un lado las etapas y características de las organizaciones familiares - domésticas** de las cuales son miembros,
3. y por el otro con las **transformaciones sociales, económicas y políticas que condicionan y determinan el campo de posibilidades para la elaboración de estrategias y proyectos vitales**".
4. Para nuestro estudio los ciclos de vida de las mujeres (estudiar, emigrar, casarse trabajar) han estado vinculados a la **relación de subordinación**,

dependiendo de su posición en la estructura familiar - esposa, madre, hija, hermana - esto nos ha permitido comprender la migración femenina en el contexto familiar.... Para autores como Oliveira y Gómez (1989:34).

5. ... el concepto de **subordinación de la mujer** “varía de acuerdo a enfoques analíticos y distinguen dos variantes: la primera se refiere a una **relación asimétrica del ejercicio del poder** del hombre con respecto a la mujer y segundo estas **relaciones de poder están en posibilidades de romperse...**”

Retomamos en nuestro estudio, por un lado los llamados ciclos de vida, el estado civil y conyugal y exploramos las relaciones de poder: tanto en su asimetría como en la ruptura.

Por otra parte Szas, en García Brígida (1999) que hace una revisión al estado de arte, aclarando que:

“la migración de mujeres responde a influencias económicas, sociales y culturales vinculadas con la construcción social de lo masculino y lo femenino...”
(Página 168).

Más adelante propone tipologías para:

“distinguir principalmente entre las migraciones autónomas y las asociativas (aquellas en las que existe un protagonismo individual y aquellas en las que las mujeres forman parte de un movimiento familiar en el que ocupan una posición dependiente) y entre las migraciones con fines matrimoniales y con fines laborales” (Hugo, 1991 y Lim, 1993) (paginas 171-172).

Es pertinente mencionar que estos enfoques deben ser diferenciados más no recortados, porque en la recomposición estructural pueden coexistir o manifestarse tipologías de transición, como por ejemplo de mujeres casadas a mujeres divorciadas, separadas, viudas que tienen elementos autónomos como familiares, de mercado laboral y / o matrimoniales, en reestructuración con otras configuraciones: en cuanto a responsabilidad, participación y decisión. Así me parece también un enfoque cultural de trama y drama, para reconstruir las diversas problemáticas y las representaciones subjetivas de esas problemáticas.

Si queremos entender la dinámica amplia, planteada así la dimensión política de los agentes en las relaciones de poder en las relaciones sociales de la familia, así como el

énfasis de planteamiento en las dimensiones relacionales, más que sustanciales en los estudios de género.

9.1.2 Mujer migrante trabajadora

Los estudios de género en la migración han revelado características diferenciales de las mujeres migrantes. No sólo el carácter de migrante acompañante le pertenece a la mujer, también existe el lado activo y participativo de la mujer que asume la responsabilidad económica o parte de ella, y su inserción en los mercados económicos.

El propósito de este abordamiento, es precisamente para tener una primera visión panorámica con relación a las percepciones de estos motivos. Según plantean Rees y Nettles en Poggio y Woo (2000: 80):

" La demanda de trabajo femenino representa otro segmento de trabajo más barato y más dócil, y dispuesto a desempeñar funciones que otros niegan realizar. Además de las determinantes que se originan en México, las leyes de E. U. afectan la migración mexicana. Las pautas de migración femenina pueden deberse en parte a cambios en la política y las leyes de migración estadounidenses las cuales establecieron mayores obstáculos a las mujeres para entrara a E. U., a través de sus esposos después de 1965. Ya para los años setentas y ochentas, algunas mujeres apoyaban más en otras mujeres para emigrar que en los hombres (Hondagneu-Sotelo 1992)".

Según el informe de la Oficina Internacional de Trabajo (2004: 11), señala sobre los impactos familiares y la migración femenina:

"...lo cual se debe a la importancia creciente de reunificación familiar, especialmente en países más desarrollados. No obstante, un número creciente de mujeres emigran por su cuenta como primer proveedor de ingresos familiares, a raíz de una serie de transformaciones sociales y económicas...Al mismo tiempo, ha habido una feminización general de la fuerza de trabajo, especialmente en industrias manufactureras con alto coeficiente de mano de obra y en muchos servicios"

El propósito de este abordamiento, es precisamente para desmontar en una primera visión panorámica con relación a las percepciones de estos motivos, la representación general sobre motivos económicos en las mujeres de manera relativizada es el 58.3 % ver tabla **Mgec1** en anexos.

9.1.3 Motivos de Migración de Solteras

Solteras de 89 casos generales, representando 11.21% de los casos en general.

Solteras existen 53 casos de **motivos económicos** que relativizados representan el 60% y en general representan 6.67% de los casos.

Testimonios

Pues somos mucha familia y yo soy la mayor y me gustaría que mis hermanos se pudieran preparar ya que los hombres son los mas chicos y por otra parte para ayudarles a mis papas. (entrevista 207). (mujer, 23 años, soltera, estudios parciales medios, ciudad media).

Para ayudar a sus papás porque tenía muchas deudas. (entrevista 708). (mujer, 21 años de entonces, comunidad rural, año de estancia 1994).

Pos es que en mi casa necesitábamos dinero, porque teníamos problemas económicos y pos donde trabajaba y yo trabajaba y mi papá pero pos no nos alcanzaba porque mis hermanos estaban más chicos u pos unos iban a la escuela y bueno entonces por eso me fui. (entrevista 654). (mujer, 26 años, soltera, secundaria incompleta, 6 miembros de familia, ciudad mediana).

Este por que aquí no hay trabajo y estaba muy presionada en mi casa sobre lo que se refiere económicamente no entraba dinero mucho menos salía. (entrevista 376). (mujer, soltera, 19 años, comunidad rural, nivel medio superior).

Mis papas están construyendo la casa, y pues entonces, como mis dos hermanos que están allá se casaron y ya no mandaban para la casa, entonces me vi en la necesidad de irme para ayudar a mí familia. ¿cuál era su trabajo y que opinaba? Mira primero trabaje de cocinera en un restaurante donde trabaja un familiar y después me salí porque el dueños nos pagaba muy poco a demás de que nos trataba muy mal y después trabaje haciendo la limpieza en algunas casas. (entrevista 465). (mujer, 20 años, secundaria, 9 miembros de familia, ciudad pequeña).

Pues por que aquí los trabajos están muy mal pagados y... Entonces no hay las mismas oportunidades de trabajo. ¿cuál era su trabajo y que opinaba? Porque no me gustaba la comunidad y necesitaba dinero para mantener a mis hermanos y papas y con el dinero que me daban en mi trabajo en México no me alcanzaba. ¿cuál era su trabajo y que opinaba? He trabajado en muchos pero ahorita me dedico a limpiar las casas de pura gente que tiene mucho dinero, y también en unas oficinas de unos abogados. (entrevista 505). (mujer, 15 años, secundaria, ciudad pequeña).

En las (entrevistas 207, 708, 654, 505 y 445) observamos casos de **encabezar la responsabilidad directa familiar**, como hija. Esto revela cierto cambio en el enfoque asociativo dependiente de los problemas de familia, donde ya no esta asociada, **sino encabeza esa asociación de manera activa económicamente.**

En los casos (entrevistas 207, 654) como **miembro mayor de la familia**; Como **miembro de la familia** (entrevistas 708 y quizá 376, porque no es explícita); En la (entrevista 376) la migrante manifiesta la presión, la carga, quizá la obligación de participar (más) económicamente, debido a que no alcanzaban a subsistir, en una breve enunciados comparativos de egresos con relación a los ingresos familiares.

Testimonios

Porque quería un mejor nivel de vida para mi familia. ¿cuál era su trabajo y que opinaba? Este, estuve solo en un trabajo y fue en un hospital, este, sirviendo desayunos (entrevista 643). (mujer, soltera, 19 años, preparatoria, 8 miembros de familia, ciudad pequeña).

Quería superarme y ayudar a mis papas económicamente. ¿cuál era su trabajo y que opinaba? solo en un restaurante de cocinera (entrevista 645). (mujer, 24 años entonces, soltera, secundaria, 5 miembros, ciudad pequeña).

Porque necesitaba muchísimo dinero para ayudar a mi familia, porque mis hermanos están chicos y mi papá es campesino y mi mamá ama de casa. ¿cuál era su trabajo y que opinaba? Trabajé cuidando a un niño todo el día y ya después me fui de mesera en un restaurante gigantesco, así enorme. (entrevista 445). comunidad rural, primaria, 21 años.

Este pues, para tener un futuro mejor para mi y para mi familia. ¿cuál era su trabajo y que opinaba? Este, estuve trabajando en una compañía de limpieza y estuve trabajando en un "suammy", en pos casi nada más eso, -¿y que actividades realizabas?- eh, en el suammy le ayudaba a vender su joyería y en la de limpieza, limpiaba oficinas. (entrevista 701). (soltera, comunidad rural, segundo de bachillerato).

La **participación de cooperación y apoyo económico solidario con la familia de la mujer soltera** con la familia, le da un papel activo a las formas de resolver los problemas familiares, involucrarse y supongo participar en las decisiones relativamente, al posibilitar ayuda a los demás miembros (entrevistas 207, 708, 654, 643, 645, 445, 465, 505, 701).

Entorno de la economía en relación particular, autónomo / (no familiar) con la migrante

Testimonios

Por la situación económica. ¿cuál era su trabajo y que opinaba? En un trabajo, en una cleaner planchando camisas. (entrevista 696). (mujer, con estudios en licenciatura, año 1996, ciudad pequeña).

Quería salir adelante. ¿cuál era su trabajo y que opinaba? Partes para vagones de tren y piensa que esta bien la empresa (entrevista 702). (mujer, nivel primaria de estudios, estancia 7 años desde 1989).

Por falta de dinero. ¿Cuál era su trabajo y que opinaba? Como en, como en tres. Pues en una casa cuidando unos niños ve'a a los tres han sido, este iguales. (entrevista 625). (mujer, comunidad rural, edad 41 años).

Pues quería trabajar y superarme, porque sabía que allá había mejores oportunidades de trabajo. ¿cuál era su trabajo y que opinaba? Estuve en uno, en la Compañía, era de McDonalds, me daban los pedidos de la comida, y yo los anotaba y cuando estaba, los llamaba y venían por la comida. (entrevista 161). (mujer, 19 años, soltera, ciudad mediana).

Pues para trabajar y ganar dinero. ¿Cuál era su trabajo y que opinaba? No era compañía era con particulares y cuidaba niños. (entrevista 747). (mujer, 21 años, casada ahora, que estudiaba los últimos semestres del bachillerato, 3 miembros de familia, ciudad pequeña).

Para llegar a trabajar ahorrar un dinero y venirme. ¿cuál era su trabajo y que opinaba? Trabaje en el hotel holiday y ahí estuve de recamarera. (entrevista 464). (mujer, soltera, 22 años, secundaria, 9 miembros de familia, ciudad media).

Ahorrar dinero. (entrevista 241). (urbana 32 años).

Para mejorar mi economía. (entrevista 631). (mujer, soltera, año 1984, edad 20 años).

No había entrado a la universidad y quería dinero. (entrevista 569) . (urbano, 17 años).

Pagan muy poco en México con pocos estudios. (entrevista 518). (urbana, secundaria, 20 años).

Necesitaba trabajar para continuar mis estudios. (entrevista 293) (urbano, preparatoria, 20 años).

Condiciones de trabajo

La (entrevista 343) se dedicaba a los servicios, pero con actividades más orientadas a los hombres (impermeabilización de techos), al igual que las (entrevistas 744, 465)

reconoce que el pago de la mujer es bajo, se lo adjudica a no tener papeles, en un caso manifiesta resignación, en la (entrevista 465) asocia **el mal pago con el mal trato del trabajo migrante** que se lo atribuye a las características de los dueños, en otro reconoce que aún siendo mal pagado, es mejor trabajar por salarios en el centro.

En la (entrevista 371) sobresale “**el derecho de hacer tiempo extra**”, que manifiesta implícitamente como logro o prestación, no se porque lo resalta, pero pareciera ser que existe un logro, una especie de “privilegio”, por la orientación se supone que existía fuerza de trabajo que lo demandaba y que eran una especie de privilegiados los que lo pudieran tener esa posibilidad, esto me hace sospechar de la forma como se aprecia el trabajo, en estos momentos, donde parecen “privilegios” las condiciones laborales elementales, básicas, donde han cambiado las condiciones laborales en un esquema de gran demanda de trabajo y la falta de garantías consolidadas en los trabajadores migrantes, que el discurso sobre él, pareciera ser que existe un favor en el trabajo: al tenerlo, remunerarlo, conservarlo, etcétera.

En la mujer soltera plantea un discurso sobre el trabajo individual o colectivo, en relación a **la economía en relación individual, autónoma / (no familiar)** con la migrante.

- **El enfoque es individual es de prospectiva:** Salir adelante, vivir mejor, mejorar... (entrevistas 702, 161, 464, 631).
- **La mujer soltera busca futuro en su retorno a la periferia** (entrevista 464, 241).
- Las (entrevistas 569, 518, 293) **giran en torno al estudio.** La (entrevista 569) quería allegarse de recursos monetarios, aunque suspendiera sus estudios, estancia 7 meses y medio. La (entrevista 518) reconoce el bajo salario con pocos estudios, ver cualificación y estudios mas adelante. La (entrevista 293) planteaba la necesidad de interrumpir los estudios para trabajar, ver estudios mas adelante.

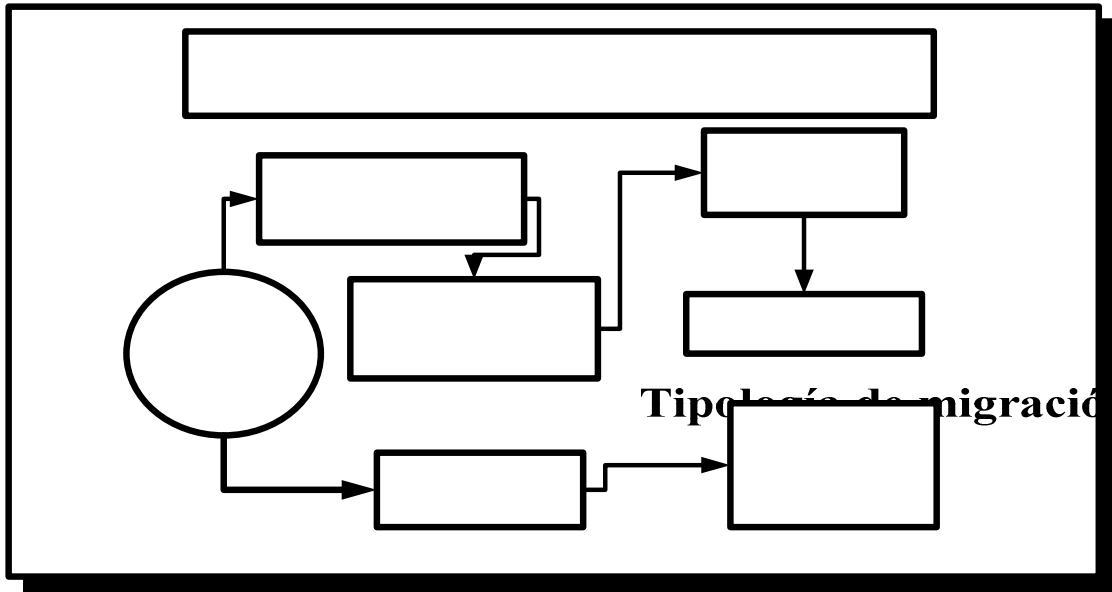

Tipología de migración femenina s
Esquema M

Familiar

9.1.4 Motivos familiares en las mujeres solteras

Los motivos familiares en las mujeres solteras: Relativizados los casos representan el 10.11% de los motivos de las mujeres solteras y en general representan 1.13 % de los casos.

Testimonios

Porque allá estaba mi papá y nos lo llevaron allá a todos. (entrevista 349). (mujer, estancia larga: 93 a 99, comunidad rural, 11 miembros de familia, 11 años de entonces).

Nos fuimos porque mi papá ya tenía tiempo trabajando allá, y le iba muy bien, y no quiso dejar el trabajo y le dijo a mi mamá que nos fuéramos con él. (entrevista 251). (año 1989, mujer, soltera, primaria terminada).

Toda mi familia casi está allá, por necesidad de dinero. (entrevista 349). (mujer, 20 años, primaria incompleta, comunidad rural).

Pues más que todo estar allá con mi familia. (entrevista 332). (mujer, estancia larga de los 23 año a los 30 años de edad, separada, primaria, 10 miembros de familia, ciudad pequeña).

Se la llevaron. (entrevista 214). preparatoria, comunidad rural.

Reunirme con mi familia. (entrevista 662). (mujer, soltera, estudios medios incompletos, 6 miembros de familia, ciudad mediana).

acompañar a papá. (entrevista 215). preparatoria, urbana, 21 años.

mi papá estaba allá y pagaban mejor. (entrevista 430). (24 años, primaria).

**Migración
femenina
solteras por
motivos
económicos**

**Responsabilidad
delegada /
asumida**

**Autónomos
no familiares**

Por que había reprobado el semestre y mi tía me invito a pasar una temporada con ella y mis papas me dieron permiso. (entrevista 107). (mujer, 18 años, soltera, urbana).

Uno de los motivos familiares de mujeres solteras, principales es el de **reunión y arrastre familiar**, donde la familia se encuentra en el centro, y la migrante (entrevistas 662, 215, 349,332) o el papá como jefe de familia (entrevistas 215, 554, 251, 430), o la familia (entrevista 214) determina conveniente trasladarse al centro para mantenerse unida, la edad de las solteras se da entre los 16 a 24 años aproximadamente, el empuje de la determinación de trasladarse es económico en las (entrevistas 430, 349, 251 y pareciera ser la 554).

Testimonio

Porque mis padres tuvieron que divorciarse, mi madre se fue a los Estados Unidos y fue cuestión que por orden del juez tuve que trasladarme con mi madre. (entrevista 391). (año de migración 1976, mujer migrante, soltera se supone, comunidad rural).

En la (entrevista 391) preexiste una condición presupuesta donde la madre determina divorciarse y utilizar el recurso de emigración, posteriormente en un problema legal, la custodia de ella queda bajo responsabilidad de la madre, que se tiene que trasladar al centro donde esta ella. Es un caso de reestructuración familiar.

Testimonio

En principio la situación económica, pues teníamos pocos recursos y me era difícil encontrar un trabajo estable y pues como teníamos que pagar renta, luz, agua, y otros gastos pues no alcanzaba, por que en la casa no hay muchos ingresos, mi mama tiene un pequeño comercio por la noche ella vende cena, yo ahorita estoy trabajando en una pequeña fabrica que abrieron de maquiladoras bueno ahí confeccionan pans, pantalones, etc., y pues antes no yo solo hacia trabajos de costura por mi cuenta, y mis otras dos hermanas una ya se caso y vive ya aparte pero la otra aun estudia en el cecyteg, mi papa nos dejo (+ murió) cuando éramos aun muy chicas y por eso tuve la necesidad de buscar trabajo allá..(entrevista 141).(año 1998, 24 años soltera, ciudad pequeña).

La (entrevista 141) **recurso de migración, en una situación de indefensión económica y en una orfandad**. Caso de reestructuración familiar.

Testimonios

La cuñada enfermó. (entrevista 570), carrera media terminal, 20 años, urbanos.

Para cuidar a mis sobrinos. (entrevista 622). (mujer soltera 18 años de entonces, primaria incompleta, comunidad rural).

Los casos de (entrevistas 570 y 622) corresponden a **apoyo y solidaridad familiar** por parte de las mujeres, con la familia extensa (entrevista 622) y con la familia política (entrevista 570). Pareciera ser como condicionante al apoyo es cierta disponibilidad social: una mujer ya no estudiaba, y la otra se supone que había concluido sus estudios medios.

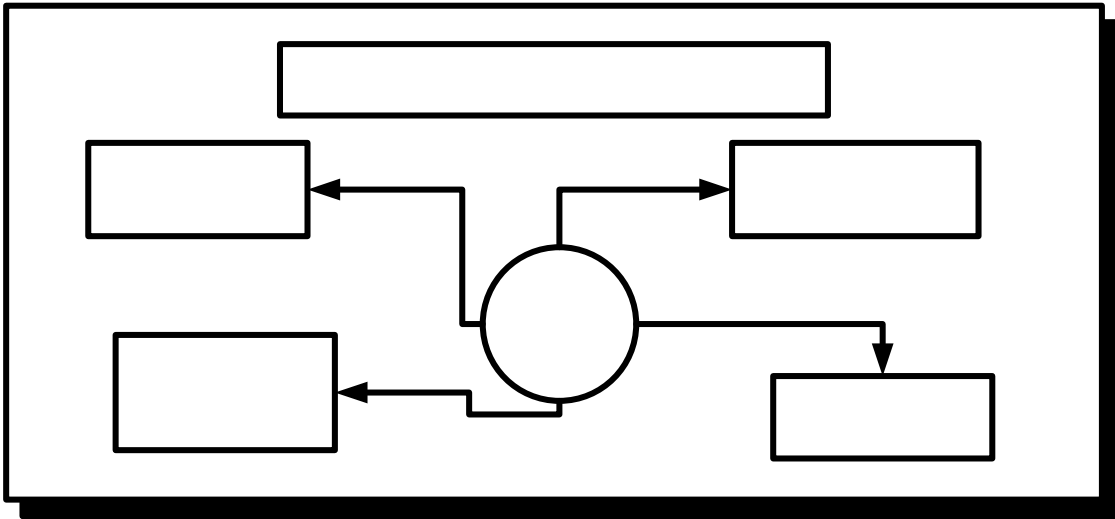

9.1.5 Motivos personales de las mujeres solteras

Los motivos personales de las mujeres solteras son 13 casos que representan 14.6% y en general representan 1.63 % de los casos. Que representa grados de autonomía.

Testimonios

Estudiar un segundo idioma. (entrevista 740). (mujer, profesional, 11 miembros de familia, soltera, ciudad mediana).

Aprender inglés. (entrevista 485) urbana, operadora, 23 años.

Estudio y trabajo. (entrevista 628) (mujer, casada, estudió hi school).

Pues, ir con el sueño americano. (entrevista 731). (mujer, 27 años, se supone soltera en esa época).

Probar suerte. (entrevista 431). es casada pero se supone que era en época de soltera. 24 años. urbana.

Ponerse a prueba en el centro (entrevista 431), es una forma de **experimentar las posibilidades que “promete el centro”**, con la reserva de decisión del migrante.

**Recomposición o
ruptura
familiar**

Tipología de migración de familiares. Esqu

**Migra
de solt
por mo
familiar**

Dependiendo por lo general comparación entre resultados y de las expectativas, no hay una exigencia inmediata, hay un margen de “libertad de decisión” que de acuerdo a sus condiciones evaluara pertinencia con riesgo, con contingencia.

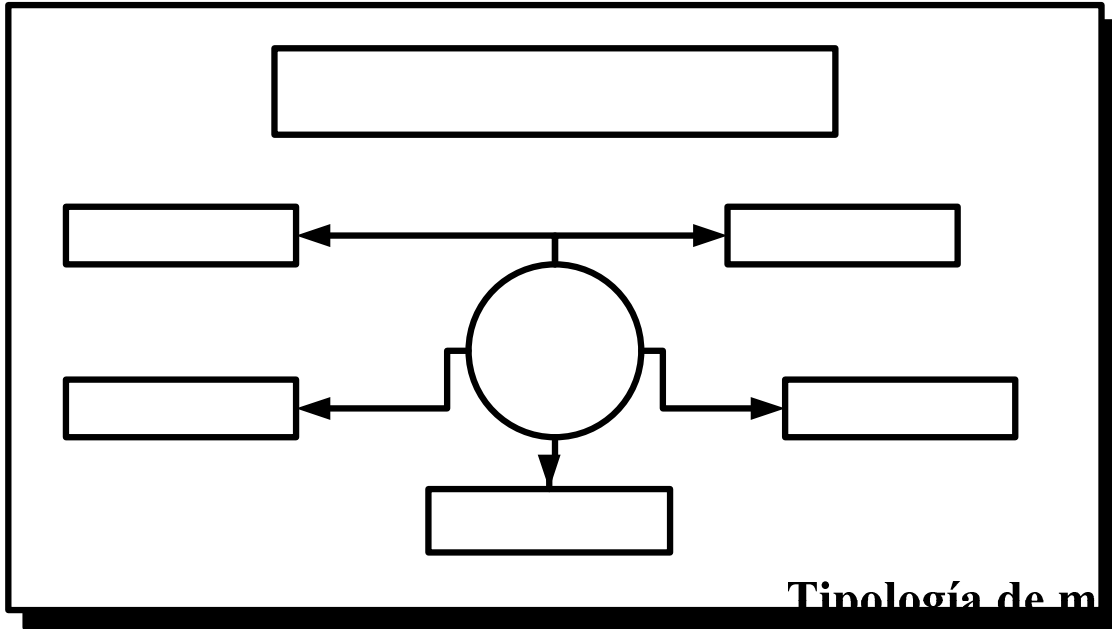

Tipología de motivos personales
Esquema M

Testimonio

Porque estaba enferma y me fui haber si se me quitaba y ahí me quede. (entrevista 557). (año de migración 1967, mujer, estancia larga 35 años, 15 años de edad, soltera, primaria incompleta, 10 miembros de familia, ciudad pequeña).
 Pues me llamaba mucho la atención la religión y este esa era mi intención. (entrevista 608). (mujer, 18 años, preparatoria, ciudad media).

Sueño americano

La opción de estancia, es aquella que posibilita alternativas de atención o estancia, para resolver situaciones especiales, de las mas variadas, se supone, que la opción de estancia, está ya cimentada en migraciones anteriores y en las **posibilidades de articularse a las redes con otros agentes** (en las mujeres principalmente la familia).

**motiv
person
de muj
solter**

9.1.6 Motivos de placer en la mujer soltera

Probar suerte

Motivos de placer en la mujer soltera son 14 casos representando 15.7% y en general representan 1.76 % de los casos. El recurso de la migración se presenta al genero femenino, como una opción de romper lo limitado que puede ser la vida cotidiana, carente de opciones de desarrollo, de formación, de recreación, no solo esta ruptura momentánea es

Vario

con la falta de espacios, también es una opción que se revela mayor autonomía a la practicas sociales del género, recordemos que los motivos de emigración por género representan el 18% los motivos de placer, en referencia con los demás.

Testimonios

Primero por irme a desaburrir, y ya estando ahí pues me quede a trabajar. (entrevista 508). (mujer, 19 años entonces, soltera, 8 miembros de familia, primero de prepa, ciudad mediana).

Estaba un poco aburrida quería ganar buen dinero. (entrevista 530)- (mujer, 20 años de edad, soltera, secundaria, ciudad pequeña).

Aventura cuando dejó la carrera. (entrevista 189) (es casada pero se supone que era en época de soltera 39 años, urbana).

Estaba muy aburrida de aquí. (entrevista 514). (mujer, 21 años de entonces, año de migración 1996, soltera, secundaria, 3 integrantes de familia, ciudad pequeña).

Me fui por que quise probar cosas nuevas, por aventura, por hacer algo diferente. (entrevista 107). (año 1996, 22 años en la época en que se fue, soltera, 3er. semestre en educación superior, ciudad media).

Porque la carrera no me gustó, quería hacer algo diferente, no sabía que hacer cuando dejé la Universidad y fui por aventura. (entrevista 189). (año de migración 1997, 36 años en la época en que se fue, soltera entonces, 2do. semestre de la ingeniería química, urbano ciudad media).

Por que aquí no se hacia nada bueno y no hay mucho trabajo. (entrevista 786). (mujer, 15 años, soltera, comunidad rural, se la llevaron desde que tenía 2 años).

El agotamiento de posibilidades principalmente en las mujeres de recreación, diversión, formación, trabajo en la periferia por restricción e inaccessos de clase, por falta de espacios donde pueda participar, por una rápida proletarización, por falta de oferta educativa, por falta de oferta de recreación y diversión, etcétera, en sí por falta de un proyecto civilizatorio, la falta del derecho al gusto y al placer, las nubes grises de la vida cotidiana y de una sociedad que solo ha apostado a una visión productivista de la vida, hacen del recurso de migración una posibilidad de darse la oportunidad de subvertir las posibilidades de vida que encierra en destino manifiesto la vida de las mujeres solteras: (entrevistas 508, 530, 189, 514, 107, 189, 786).

Testimonios

Por curiosidad y para trabajar una temporada. (entrevista 724). (mujer, 22 años, secundaria terminada).

Al principio porque se fue mi ex novio y pues para conocer un poco para allá. (entrevista 612). (mujer, 13 años de entonces, comunidad rural).

Conocer y además para visitar a los familiares que ya se encontraban allá. (entrevista 470). (mujer, 32 años de entonces, soltera, secundaria, 9 miembros de familia, urbana ciudad pequeña).

conocer, ganar dinero. (entrevista 154). comunidad rural, preparatoria, 22 años.

Curiosidad. (entrevista 260). 25 años, preparatoria, urbana.

No ajeno a la falta de posibilidades de acción y participación, están los **actos de conocer y la curiosidad**, que de oferta el centro en el imaginario colectivo (entrevistas 424, 612, 470,154, 260).

- También van a **trabajar, para sostener su estancia o para no ser carga** en el lugar de estancia receptora, como es la casa familiar y de amigos principalmente.

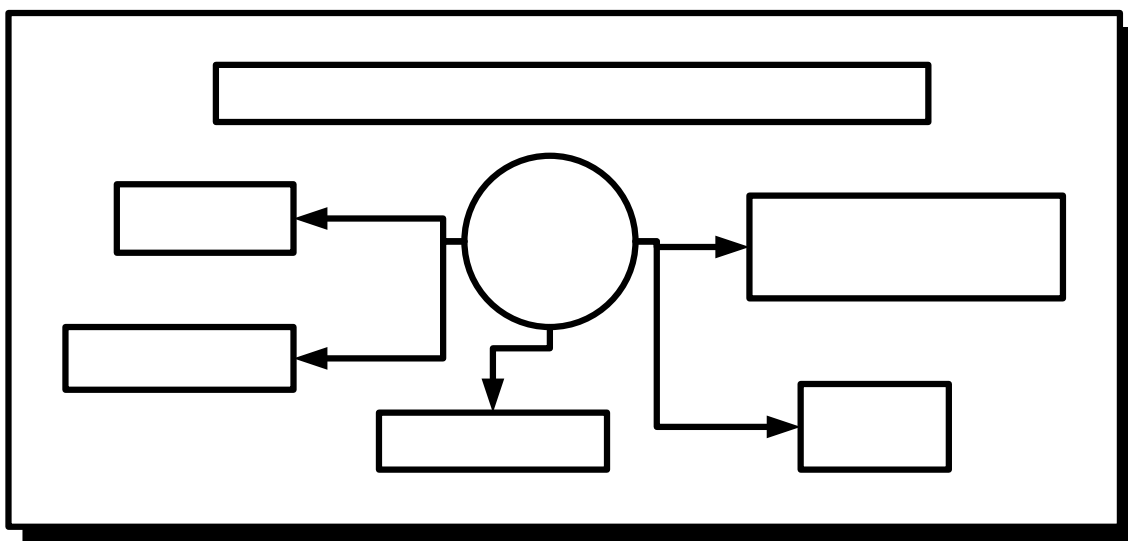

Se supone, que los motivos de placer, están ya cimentados los vínculos en migraciones anteriores y en las posibilidades de articularse a las redes principalmente de la familia, para poder realizar la estancia.

9.1.7 Motivos de migración de las casadas

De acuerdo a Szas en García (1999) sobre el matrimonio plantea:

"Las migraciones motivadas por el matrimonio se han relacionado con las especificidades de la movilidad social femenina, puesto que **las construcciones**

sociales del género limitan el acceso de las mujeres a los mercados de trabajo y las impulsan a esperar la subsistencia y la adquisición de estatus social mediante el matrimonio. Alentar la migración matrimonial de las hijas, **vinculándolas con redes sociales y de parentesco en los lugares de destino, puede formar parte de estrategias familiares de asignación de recursos. La posición relativa de las mujeres en el contexto de origen y los cambios operados en los patrones de nupcialidad y en la capacidad de las mujeres para decidir sobre el matrimonio afectan sus pautas de migración** de manera diversa de a experiencia masculina (Thadani y Todaro, 1984; Hugo, 1191, y Lim, 1993)".

9.1.8 Motivos económicos de las casadas

De acuerdo a la investigación de los 97 casos generales donde aparecen mujeres casadas, están cuantificados 55 casos de motivos económicos que relativizados representan el 56.7%. Las características generales de la mujer trabajadora migrante en este primer esbozo esta en la exploración de la percepción de la problemática económica y el trabajo que realizan.

Testimonios

Pus, como le estaba diciendo el pues que por acá no hay mucho pues no hay trabajo o si hay trabajo pero pagan muy poco y pues hay necesidad. (entrevista 744). (mujer, 45 años, casada, 4 miembros de familia, trabajadora domestica, ciudad pequeña). (mujer doblemente activa).

Pues porque estábamos muy mal económicamente. A la pregunta de ¿cuál era su trabajo y que opinaba? pues te digo que se dedicaba a la impermeabilización de los techos de las casas, y pues aunque nos pagaban menos que a otros por no tener papales, nos pagaban de todos modos muy bien (entrevista 343). (mujer, 22 años de edad de entonces, casada, secundaria, urbana ciudad pequeña).

Por un cambio de vida económicamente y principalmente mejor vida para mis hijos. ¿cuál era su trabajo y que opinaba? la primera se dedicaba a empacar dulce en la línea donde estaba y otras eran de mayonesa, verdura, etc. y el segundo a empacar muñecos de peluche en la cual te daban la opción de hacer tiempo extra, traídos de Japón. (entrevista 371). (mujer, 42 años entonces, casada, primaria, 5 miembros de familia, megalópolis).

Pues mira como mi esposo me mantiene no me veo tan apretada en gustos, pero si trabajo de costurera en una fábrica de ropa para mujer. (entrevista 473). (mujer, preparatoria, 4 miembros de familia, 36 años, ciudad media).

En las (entrevista 164, 744) observamos que son mujeres con familia, o solteras (entrevistas 465, 505, 701) **que llega a trabajar (a parte de su trabajo como “ama de casa”)**, realiza trabajos domestico de limpieza (para particulares entrevista 164 o para asumir el trabajo doméstico de su familia extensa como estrategia de sobre vivencia colectiva), que son **trabajos sin cualificación y mal pagados**, pero recurre al trabajo de acuerdo de “sus posibilidades”, incorporándose al mercado laboral.

En la (entrevista 473) la mujer reconoce que la participación del hombre en ese caso es principal, que ella complementa los ingresos familiares que les da más holgura económica como estrategia de pareja.

A propósito en Rees y Nettles en Poggio y Woo (2000: 77) “Siguiendo a Meillassoux, las mujeres migrarían en dos situaciones:

- Si el salario (masculino) es lo suficientemente alto para mantener a la familia entera, condición que se dio en Estados Unidos solamente en el periodo del auge después de la Segunda Guerra Mundial.
- Si hay demanda para la mano de obra femenina, para que pueda complementar el ingreso masculino.

En una comparación entre el estado civil o conyugal de las mujeres, podemos observar que entre casadas y solteras la principal diferencia se da ligeramente entre los motivos familiares que son más frecuentes entre las casadas con 23.7% en comparación con 10.11% de las solteras, y los motivos personales son ligeramente más frecuentes en las mujeres solteras 15% a diferencia de las casadas con 3%, estas diferencias en las formas de emigrar se **distinguen grados de compromiso y autonomía** entre las mujeres y su estado civil o conyugal.

Tabla comparativa entre casadas y solteras. Tabcassol					
Estado civil	motivos principales	posiciones en las participaciones	Empleos	visión	observación
Solteras	económicos, familiares, placer y personales	participación en ayuda o encabeza (en ciertos casos) la responsabilidad familiar	Servicio de limpieza, reparación, meseras, cocineras, niñeras,	mejor futuro (visión prospectiva)	perciben algunas que son mal pagadas, discurso individual y colectivo
Casadas	económicos y	participación en	Servicio de	visión en el	perciben algunas

	familiares (los otros factores son menores)	ayuda familiar	limpieza, reparación, obreras costureras	presente de manera inmediata	que son mal pagadas, discurso colectivo
--	---	----------------	--	-------------------------------------	---

9.1.9 Migración por motivos familiares de las mujeres casadas

Casadas de 97 casos generales donde aparecen, están cuantificados de la siguiente manera 55 casos de motivos económicos que relativizados representan el 56.7%; Familiares con 23 casos que representan 23.7%; personales con 3 casos que representan 3%; y de placer que son 16 casos representando 16.49% del total de los motivos por los cuales se van las casadas.

Reunificación familiar de las mujeres casadas

Woo define la reunificación familiar en Poggio y Woo (2000:55)

“...reunificación familiar donde encontramos una relación entre el ciclo de vida y familiar de las mujeres; la legalización del esposo o del padre de la mujer migrante; las relaciones de conflicto y solidaridad entre los miembros de la familia y las condiciones estructurales tanto del lugar de origen y destino.”

Testimonios

Me mando llamar (el esposo). (entrevista 258). (mujer, 44 años entonces, año de migración 1979).

La mandó llamar su esposo. (entrevista 517) (41 años. 5to de primaria, 7 miembros de familia).

Por que mi esposo nos llevo y ya nos quedamos allá. (entrevista 790). (desde 1986).

Por que mi esposo quiso que nos fuéramos juntos ya que yo soy huérfana, vivía sola con mis abuelos, y yo quería estar con él en todo momento. (entrevista 271). (mujer, 27 años, comunidad rural, se casó el mismo año que migro).

Pues a trabajar para seguir a mi esposo (con indiferencia). (entrevista 365). (28 años edad de entonces, urbana ciudad media, estudios incompletos en preparatoria, 3 miembros de familia).

Seguir al esposo para seguir unidos

- Las entrevistas 365, 70, 258, 170, 472, 584, 624, 646, 722, 699, 562, 463, 480, 487, 258, 790, 791, 517, 556, 449, 271. (21 casos aproximadamente) que representan 2.6 % de los motivos generales de todos los migrantes se refieren a la **reunificación de los migrantes**.

- En las (entrevistas 258, 517, 790, 271) se ve la **fuerza de determinación** de migrar en la relación matrimonial **determinada por parte del esposo**: de manera verbal o por actos.
- En la (entrevista 365) se nota cierta incomodidad o molestia manifiesta en el lenguaje para - lingüístico en la indiferencia en el tono y en la expresiones de la comunicación, es la resignación ante las formas de relación en las estructuras de poder de esta forma social y en las determinaciones de las prácticas familiares, donde **la subordinación de la mujer a su esposo** es expresa en el seguimiento como obligación o estrategia.

Testimonios

Para que mis hijos estuvieran con su padre. (Entrevista 70). (año de migración 1989, mujer de 27 años de edad en la época en que se fue, secretaria bilingüe, urbano ciudad media).

Por que quería estar con mi esposo para estar la familia unida. (entrevista 170). (mujer migrante, año de migración 1987, 27 años de edad en la época en que se fue, casada actualmente, 6to. de primaria, urbano ciudad media).

Porque le ofrecieron trabajo a mi esposo. (entrevista 480). (mujer, 28 años, carrera técnica, 4 miembros de familia, con otros parientes en EE. UU., ciudad mediana).

Porque allá trabajaba el esposo. (entrevista 487).(25 años).

En las (entrevistas 70, 170, 480, 487) expresan implícitamente e explícitamente que se llevó al centro a la familia nuclear con ella, **siendo el fin mantenerla unida**, presupone una serie de condiciones, como cierta estabilidad laboral del marido, posiblemente legal también.

Testimonio

Para estar con mi esposo y me instale con él en una casa que rentábamos. (entrevista 699). (comunidad rural, 6 miembros de familia).

El instalarse con su marido la mujer casada, implica en su estancia un espacio privado de intimidad, no se vive como soltero o en estrategias conjuntas los migrantes. En la (entrevista 699) habla de otro elemento aparte del trabajo, como la **instalación en un espacio privado (casa, departamento o cuarto)**, y no en lugares compartidos o comunes con otros migrantes, en una migración más planeada (menos improvisada buscando bajos niveles de riesgo).

Testimonios

Porque mi esposo es de allá y allá tenía que estar con él. (entrevista 584). (mujer, 28 años, secundaria, comunidad rural).

Para estar con su esposo. (entrevista 722). (4 miembros de familia, ciudad pequeña).

Por estar con mi esposo. (entrevista 624). (edad 21 años de entonces, 4 miembros de familia, carrera técnica).

Porque me casé. Me fui en el año de 1994, porque me case y allá estaba mi marido. (entrevista 472). (mujer, 36 años, 4 miembros de familia, estudios técnicos, urbana ciudad pequeña).

Porque mi esposo estaba allá y la necesidad. (entrevista 449). (año de migración 1994, mujer de 30 años actualmente, casada, 3ro. de secundaria, comunidad rural).

Estar con su esposo (entrevista 258) 65 años.

Para seguir a mi marido y ayudarlo seguir adelante. (entrevista 562). (mujer, 21 años de entonces, primaria, comunidad rural).

En las (entrevistas 472, 258, 562, 584, 624, 646, 449, 722) en estas oraciones de tipo deóntico en los discursos, es decir con cierto tono de **obligación, como un destino asignado**, tarea infranqueable,... las mujeres determinan la responsabilidad de acompañar a su marido, como una indicación social del matrimonio.

Testimonios

Más que nada para estar con mi esposo pero sí, sí poquito para hecharle ganas a la casa que vamos a hacer. (entrevista 646). (mujer, 24 años, 5 miembros de familia, ciudad pequeña).

Bueno son varios (motivos) uno pues por que mi esposo estaba allá y yo aquí sola y el segundo para mí pues fue para ayudar un poco más este a que mi esposo se regresara ayudar a ahorrar y regresar más pronto aquí a México. (entrevista 463). (secundaria, ciudad media).

En las (entrevista 646, 463) hablan de la **coparticipación en un proyecto común en la formación de patrimonio y en la planeación de abastecimiento y ahorro**, para traerlo y ejercerlo en la periferia, nos muestran estas entrevistas que las inversiones a largo plazo están en el lugar de origen.

Testimonio

Para reunirme con mi familia. (entrevista 791). (mujer, casada, 35 años).

En la (entrevista 791) **presupone que los algunos otros miembros como hijos o hijas aparte del padre están en el centro, que se encuentran de alguna forma instalados en Estados Unidos**, que es una de los últimos miembros de la familia y de los mas determinantes para la reunión familiar, que esperan el arrastre.

Consolidando lazos: estrategias de apoyo

Testimonio

No pues, problemas ninguno, más bien cuando uno esta allá uno esta más unido, se une más a su pareja a los que tiene uno allá y la lejanía es lo que hace que uno se lleve mucho mejor, y extrañar a los que dejamos acá en México. (entrevista 463). Pregunta : ¿ cuando tenía un problema que hacía?.

En la (entrevista 463) detalla un poco más sobre **las relaciones afectivas de la familia estando en el centro, pero recién llegadas, las condiciones por las cuales se fomenta más el acercamiento, la solidaridad, cooperación, apoyo, colaboración por parte de los integrantes**, que deben de desarrollar estrategias conjuntas, aunado a la comunión de objetivos, a la oblación del pasado y de la renuncia (permanente o momentánea de todas las inversiones simbólicas que hicieron en el lugar de origen), así como la nostalgia de ello.

Testimonio

Sacar con estudios a sus hijos. (entrevista 168) mujer urbana con estudios de secundaria, 37 años.

La responsabilidad familiar de una mujer con sus hijos, vio en **el recurso de migración una posibilidad de resolver con el trabajo, el proyecto formativo de sus hijos** y quizá también de compensar en los suyos las carencias que tuvo. (entrevista 168)

Testimonio

Por que yo quería trabajar para mis **otros hijos** que no-tenia con que sostenerlos. (entrevista 716). (mujer, 70 años, casada, año de migración 1970, primaria, ciudad pequeña, persona madura).

La mujer mayor, protagoniza con fuerza la búsqueda de posibilidades para hacer sobrevivir a sus otros hijos. Hace suponer que la señora tuvo dos familias o se casó dos veces: los hijos de una familia eran apoyados y de los otros no eran apoyados.

Problemas familiares: Inestabilidad familiar por la migración, fractura, ruptura, desintegración, dispersión.

El recurso de migración puede ser instrumento para alejarse o resolver “parcialmente” los problemas familiares o paradójicamente también es generador de los problemas familiares, uno de los impactos sociales más relevantes en México de la migración internacional que señala Pablo Wong en Campos y Sánchez (2001:166) en primer lugar, es la **desintegración familiar y comunitaria**.

Ausencia del marido, situación indefinida

Sobre la ausencia y la situación indefinida Fagetti en Barrera y Oehmichen (2000: 120) expone:

“Ahora como entonces, no se sabe con certeza lo que puede pasar allá del otro lado de la frontera; unos llegan a ganar mucho dinero, otros a duras penas sobreviven, unos regresan a su pueblo para no volver jamás, otros se familiarizan en seguida con la vía frenética de la ciudad o, simplemente, se aguantan. La mayoría mantiene con su pueblo y su familia una constante comunicación: visitas periódicas, envíos de dinero más o menos regulares, llamadas telefónicas y cartas, que también, con el tiempo, pueden hacerse más esporádicos y de pronto interrumpirse: es que ese hilo frágil y sutil que los mantiene unidos a la familia, finalmente, (en algunos casos) se ha roto.”

Testimonios

Pues el único motivo es que como mi ex marido vivía y trabajaba allá, yo me quise ir con él. (entrevista 191). (mujer migrante de 48 años actualmente, 28 años de edad de entonces, año de migración 1980, casada, 3ro. de secundaria, 4 miembros de familia, ciudad media).

Motivo por el que se fue Rocío (la migrante) es porque quería encontrarse con su marido a quien ya tenía tiempo de no ver, (entrevista 244). (30 años, secundaria terminada).

La distancia en la voz se hace mas tenue, detono la preocupación, despertó sospechas, avivo la incertidumbre, el tiempo y la lejanía hizo que se estableciera el marido en otro mundo, junto a las inversiones que se iban dando en la medida que se involucraba en los diversos espacios sociales, (quizá) más las sustituciones de huecos y ausencias afectivas y corporales, en el hombre y en la mujer. Para la mujer (esposa) se corría el riesgo de que también él se desentendiera de ella y su familia, se perdiera la institución con todo, o que también fuera parte de una gran disimulación.

Testimonio

Me fui porque mi esposo había desaparecido, fui a ver que investigaba por allá, haber que me decían. (entrevista 16). (año 1995, 56 años de edad en la época en que se fue, casado cursó hasta tercero de primaria).

El silencio fue prolongado, la palabra y la letra no mostraban vida, los días recordaban con ruido campanario ¿que será de él?,... ¿cuantas cosas se podrían esperar?...

Búsqueda de parientes desaparecidos

Testimonios

Por buscar a un hijo. (entrevista 496). (mujer, 55 años de edad, primaria, 11 hijos y esposo, megalópolis).

No solo la madre espera al esposo, en otros casos también al hijo (a), la desesperación ante la ausencia, se vuelve acto de búsqueda.

Distancia y familia

Por que quería conocer y visitar a sus hijos. (entrevista 666). (mujer, 61 años, casada).

Los migrantes se fueron, en la comunidad y en la casa quedan eslabones sueltos, memoria madre repara los daños: retazos de historia, fragmentos de sentido de vida, es necesario volver a hilvanar para recomponer y pegar con la saliva de un beso, lo que las lágrimas resisten en sepultar.

Huida – salir de casa

Testimonios

Bueno yo primeramente me anime a irme por que estábamos pasando por una mala racha por la familia y la situación estaba difícil, (mujer (entrevista 164). (mujer migrante de 42 años de edad, casada).

Sus motivos principales fueron, una mala relación en su vida matrimonial. (entrevista 115). (mujer, 34 años, sexto de primaria, comunidad rural, 7 miembros de familia, casada).

El recurso de migración da tiempo a que el **tiempo y la distancia componga las cosas** en la familia (entrevistas 164 y 115), en estrategia de ausencia temporal o definitiva, en algunas de las mujeres casadas, se resuelvan o definan ciertos problemas familiares o en la familia.

Violencia familiar

La violencia familiar se da en diferentes niveles y relaciones, para la migración de mujeres encontramos principalmente más la violencia del esposo con la esposa.

Testimonio

El primero fue por huir de mi esposo ya que él me golpeaba mucho porque era muy celoso y la última vez me dejó muy mal y por el bien de mi familia decidí irme muy lejos, donde no me encontrara y por que me decían que allá había mejor forma de vida. (entrevista 471). (mujer, separada, 49 años, ciudad mediana).

La (entrevista 471) plantea la violencia familiar del esposo con su esposa, la violencia era física, el recurso de los golpes es concurrente, la última vez fue lastimada de manera fuerte, (**la violencia en la familia se va incrementando**, las lesiones no solo son físicas). La migración internacional le permitió a la esposa una especie de resguardo distante con su marido en condiciones económicas mejores, la mujer evaluó que la lejanía era lo más adecuado.

Testimonios

Viví dos y medio años en unión con el papá de mis hijos, como me golpeaba mucho lo deje, no me daba dinero, ¿TE PEGABA POR BORRACHO? no solamente estaba loco, el tenía arranques de cólera, y era cuando me pegaba, no quise aguantar eso y lo deje, tuve tres niños de él, el vivía con ella, nos dejamos el se fue a vivir a su casa, como después andaba con otra muchacha no me pasaba dinero, y me vi en la necesidad de irme, allá, encontré a otro muchacho lo conocí, y empecé a salir con el, y tuve un bebe con él, él tenía otros planes, yo tampoco quería estar con alguien y lo deje de ver en los cuatro meses de embarazo del niño, pero me pasaba dinero, en sus planes era casarse y se casó, pero me seguía dando dinero, y el otro papá de mis hijos nunca me dio dinero. (Complementa anteriormente) Crisis económica la obligaba a irse. (entrevista 792). (mujer, 26 años, primaria, ciudad mediana, año de migración 1999, separada, 6 miembros de familia (ella, 4 hijos, mantiene a su madre).

La (entrevista 792) ejemplifica la violencia familiar llevada a cabo por el hombre, los arranques de cólera, motivo señalado por lo cual le pegan a la mujer, de manera recurrente, aunada con la irresponsabilidad económica, así como establece una relación de adulterio, donde tiene “otra mujer”, y establece un hogar paralelo, propio de los valores machistas. Lo interesante es saber ¿por que no se recurre a la demanda penal?, ¿por que se opta por el recurso de migración?, quizá, por evitar repercusiones con la familia. Es un caso

de descomposición familiar. Este cuadro de relaciones familiares, pobreza, violencia es cuadro patológico de la llamada y criticada "cultura de la pobreza" planteada por Oscar Lewis.

De acuerdo a este conjunto de experiencias podemos clasificar en la siguiente tipología los motivos de migración de las mujeres casadas, como lo muestra la **gráfica mmca**, donde plantea las diversas causas que han manifestado las mujeres, que va desde seguir el marido (acompañarlo), recuperar, reintegrar o reunir momentáneamente a la familia, huir de la violencia familiar, o en un fenómeno de ruptura y dispersión de la familia.

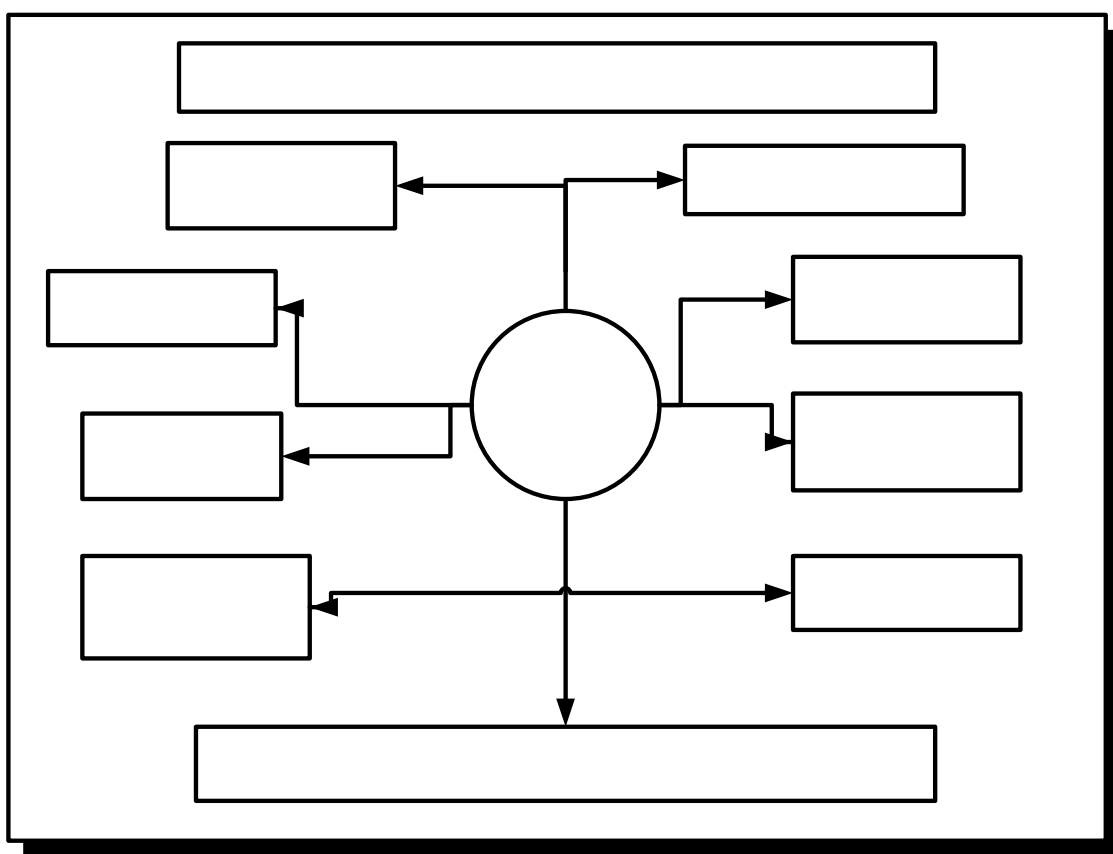

Tipología de motivos de migración de las mujeres casadas

9.1.10 Motivos de migración de las madres solteras, divorciadas y separadas

Divorciadas de 3 casos generales donde aparecen, están cuantificados de la siguiente manera 2 casos de motivos económicos que relativizados representan el 66.6%; Familiares con 1 casos que representan 33%; personales con 0 casos que representan 0%; y de placer

Huir de familia

que son 0 casos representando 0% del total de los motivos por los cuales se van las divorciadas.

Separadas de 6 casos generales donde aparecen, están cuantificados de la siguiente manera 2 casos de motivos económicos que relativizados representan el 33%; Familiares con 4 casos que representan 66%; personales con 0 casos que representan 0%; y de placer que son 0 casos representando 0% del total de los motivos por los cuales se van las separadas. En el caso de las mujeres separadas los motivos familiares son los más frecuentes, a diferencia de los otros estados predominan los problemas económicos.

Madres solteras de 2 casos generales de madres solteras. Están cuantificados de la siguiente manera: 2 casos de motivos económicos que relativizados representan el 100%, aunque uno de los casos tiene implicaciones familiares directamente, porque "la corrieron" de su casa familiar.

- Aparentemente en las mujeres divorciadas, en unión libre, separadas y viudas no se presentan motivos de placer.
- A diferencia de las casadas y de las solteras, puedo suponer por el grado de exigencia inmediata de atención a las necesidades materiales y al compromiso con los miembros que están bajo responsabilidad como jefe de familia en las divorciadas y madres solteras.

Testimonios

Pues más que todo estar allá con mi familia.(entrevista 332). (mujer, estancia larga de los 23 años a los 30 años de edad, **separada**, primaria, 10 miembros de familia, ciudad pequeña).

Fui a conocer a mi nieta y a ver a mi hijo.(entrevista 10).(mujer, 50 años de edad aproximada, estancia 1998, **separada**, estudios técnicos, ciudad pequeña).

En las (entrevistas 332, 10) plantean, estar con la familia, el reencuentro, no se sabe si la separación tuvo un antecedente en los motivos de la migración o el motivo de la migración es el motivo de la separación o divorcio. También puede ser que la migración no tenga nada que ver, por que no se profundizo en el punto, pero supongo que **el recurso de la migración es para el reencuentro familiar y el reforzamiento simbólico de la familia.**

Testimonio

Me fui con mi esposo, el padre de mis hijos. (entrevista 591). (mujer, 19 años, actualmente soltera, secundaria completa).

La (entrevista 591) puedo suponer que habla de tiempo pasado, al aclarar que con él iba, después de la ruptura (no sabemos porque motivos) es actualmente soltera.

Testimonio

Trabajo mi esposo tenía un negocio de percederos mandaban manzanas de Washington a México. ¿En cuantos trabajos participo, en que compañías y realizando que actividades? 2 trabajos fue banco Bedford Falls funding, el que era una asociación era un banco en donde hacíamos prestamos para que comprarán su casa a 30 ó 15 años, ahí ayudamos a que compraran su casa. (entrevista 461). (mujer, migrante recurrente: 1º fui 2 años de preparatoria 94-96 y luego 1996-2000, actualmente 30 años, separada, profesionista Lic. En Administración, 5 miembros familiares, ciudad mediana).

La migración fue anterior a su separación (entrevista 461), la separación en este caso culturalmente es diferente a las anteriores, porque es de diferente el drama y trama de la clase social, aunque la migrante fue trabajadora de “cuello blanco” a un buen nivel (trabajó en un banco). Tiene otro nivel, ya que era esposa de un empresario, ella tiene estudios superiores, la separación no se da culturalmente en un nivel donde se circunscribe socialmente los migrantes trabajadores comunes, luego, su relación con su esposo la mantiene distante, el esposo es de otra cultura. Es un caso no muy común de migración laboral.

Testimonios

Sus motivos principales fueron, una mala relación en su vida matrimonial. (entrevista 115). (año de migración 1995, mujer migrante de 39 años actualmente, casada, 6to. de primaria, comunidad rural).

La dispersión familiar en la transición temporal casada – separada, (entrevista 115) en **el recurso de migración se uso para distanciarse**, dejó en un tiempo, la indefinición y posteriormente la descomposición o recomposición familiar.

Testimonios

Fui a conocer a mi nieta y a ver a mi hijo. (entrevista 10). (mujer, separada, 54 años de edad).

Una vez dada la dispersión, se supone, porque los miembros están separados, (entrevista 10) después de los problemas familiares, la mujer pasa, a **restablecer o**

fortalecer los eslabones familiares que estaban sueltos, el recurso de la migración es de reunificación familiar. Aunque **esta reunificación es más simbólica** y no tanto física.

Madres solteras

Testimonios

Porque me corrieron de mi casa y no tenía dinero para mantener a mi hijo. (entrevista 418). (año de migración 2000, mujer migrante de 23 años de edad, soltera, secundaria terminada).

Por que... yo tenía mi niño chiquito y iba a necesitar que mantenerlo y aquí ganaba muy poco y me fui para allá. (entrevista 532). (madre soltera, 22 años, 2 miembros de familia, 5 años de estancia, ciudad pequeña).

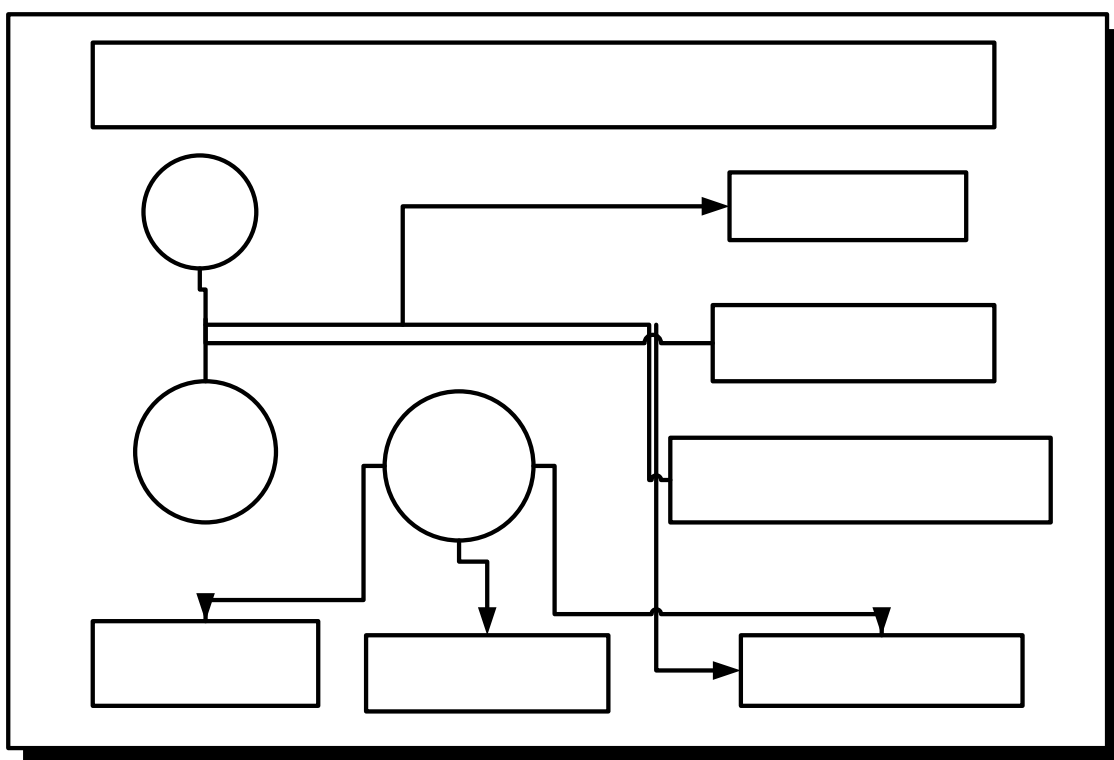

Las **Madres solteras**, recurren a la migración para resolver el mantenimiento de sus hijos (entrevistas 532 – 418), en **Tipología de motivos de migración en mujeres solteras**. Esquemas (532).

Separadas

9.1.11 Motivos de migración de las viudas

Viudas de 8 casos generales donde aparecen, están cuantificados de la siguiente manera 6 casos de motivos económicos que relativizados representan el 75%; Familiares con 1 casos que representan 12.5%; personales con 1 casos que representan 12.5%; y de placer que son 0 casos representando 0% del total de los motivos por los cuales se van las viudas.

- Aparentemente en las mujeres viudas no se presentan motivos de placer.

Testimonio

Pues por que, porque uno iba a trabajar y para ganar dinero, pues que hacia uno. (entrevista 181). (mujer, viuda, sin estudios, año de migración 1971).

La dirección **de la cabeza de familia, en la mujer, hace del recurso de emigración** una posibilidad de mejorar recursos para mantener a la familia. (entrevistas 181, 674, 106).

Testimonios

Pues íbamos a ver que a ver si hacíamos fortuna pues algo de centavitos porque tenía mis hijos que mantener. (entrevista 674). (mujer viuda, tres miembros de familia, comunidad rural, año de estancia 1977).

Por qué quedé viuda, mis hijos eran chicos y no conseguía trabajo. (entrevista 106). (migración de los años de 1984 a 1992, 6 hijos, 22 años de entonces).

Las viudas (entrevistas 674, 106) asumen económicamente la jefatura de familia, aún los hijos dependen de ella, **su atención se centra en su familia y en el trabajo.**

Testimonio

Porque tenías ganas de trabajar y estar un tiempo con mi hijo. (entrevista 250). (mujer mayor, 64 años de edad actualmente, viuda, sin estudios ya que no había escuelas en su pueblo, comunidad rural, año de migración 1994).

Los hijos se fueron de migrantes (entrevista 250), quería volver a trabajar, pareciera ser no tanto por necesidad económica (en este caso) sino como **un acto de resignificación social en casi la vejez y también visitar a su hijo.**

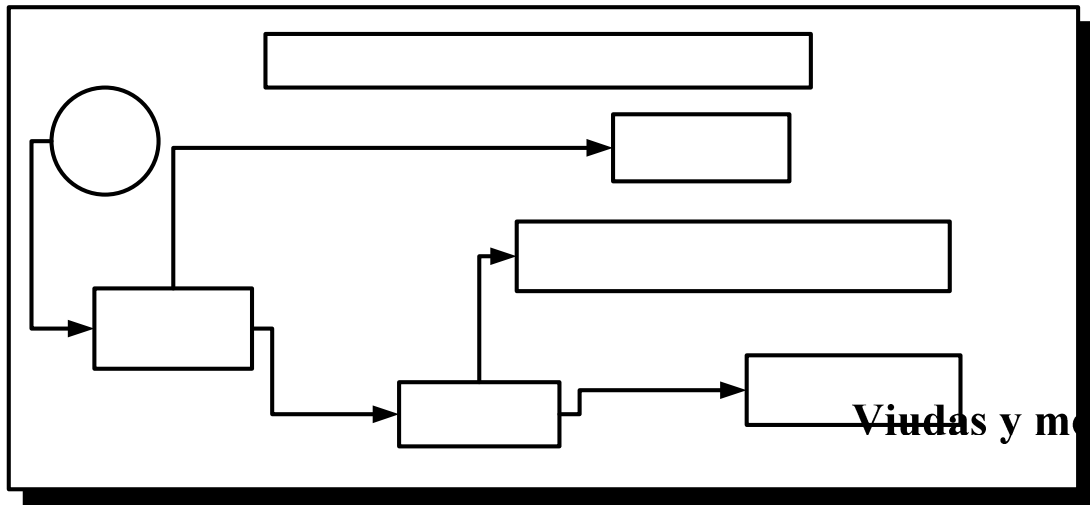

Viudas y motivos de migración

viudas

9.1.12 El género masculino y el drama en los motivos de migración

El género masculino tiene culturalmente dos estados diferenciados en la migración, que de alguna forma determina sus hábitos sociales en sus motivos, su visión, “sus roles”, sus prácticas y sus compromisos, se da de acuerdo principalmente a su estado civil entre: el soltero y el casado.

Testimonio

(¿echarse la aventura?): sí, *por **migración** sea soltero (y... *no si fueras casado) es que hay muchos casados.* esos cabrones casados no es por nada pero casi no salen y un soltero es muy diferente... cabrón. (entrevista 434).

La (entrevista 434) es una aclaración que hace un migrante entre la diferencia entre solteros y casados, al referirse a los casados como gente que no salen y el soltero tiene más actividad en cuanto a diversión. Se piensa que los solteros son más irresponsables, por el grado de cierta autonomía con relación a la familia, por el grado de vulnerabilidad social: al ser más manipulables, ausentes de carácter y de metas claras. Mientras que los casados se supone que son más responsables porque tienen obligaciones.

Trabajo

Testimonio

Me daba tristeza ver que estaban por allá y no tenían objetivos se gastaban su dinero tomando cerveza y le mandaban cualquier cosa a su familia, se veían con una profunda soledad. También hubo gente que lo único que los mantenía era la

idea que en cierto momento tendrían lo suficiente para traerse a su familia e hijos. (entrevista 242). Pregunta : ¿Que opinas de tus paisanos?.

Tengo pensamientos diferentes por que de algunos mis respetos por que aprovechan al máximo las oportunidades que se les brindan y ahora ellos ya manejan su propia compañía, y son muy responsables, en cambio otros nada mas cobran y es para embriagarse, drogarse, y de su familia ni se preocupan y no aprovechan las oportunidades que les dan y siempre se hacen las victimas y no tienen ninguna ilusión de progresar. (entrevista 28). Pregunta : ¿Que opinas de tus paisanos?.

Pus unos que son muy, no hacen lo que ellos creen hacer, son muy liberales, personas que tienen a sus familias acá y allá andan con otras personas. (entrevista 701). Pregunta : ¿Que opinas de tus paisanos?.

Pero a quien objeta a los casados, quienes también son irresponsables (entrevistas 242, 28, 792). Existen algunos casados irresponsables están asociados con el adulterio, con la disimulación familiar, y / o las dobles familias (entrevistas 701 y 792).

Testimonio

Pues los que trabajan bien, pues que son personas inteligentes, de otras que nada mas se van a lo tonto, Quienes son los inteligentes? Pues los que trabajan, los que no se drogan, los que tienen su familia y están haciendo algo por su familia, prácticamente, los otros, esos ganan, se lo gastan, todo lo que es diversión, mujeres, droga y vino, y todo eso, Son muchos los que se van en ese plan? sí son muchos, Quien son mayoría, los listos o los relajientos? yo creo que los relajientos, ¿De unos diez, cual será la proporción?, dice ella que unos nueve. Es muy poca la gente que manda a su familia, y a sus hijos, es porque ella piensa que están ganando mucho, que se van y a la familia la dejan así, no tienen trabajo y cuando tienen trabajo (piensan según ella) ya no le mande (a la familia) ya no les sigo mandado, no saben ni que onda con ellos, y hay otros que si se hacen responsables de su familia, ¿ quienes son mas reventados (desobligados), los casados o los solteros? los casados (responde ella), ¿como distingues un inteligente de uno irresponsable? luego, luego se les ve, los jóvenes son fanfarrones, los grandes es lo mismo, dicen tengo mi mujer allá, que allá se las arregle ella sola, y se acabo. (entrevista 792) (mujer, 26 años, separada) sobre que opinas de los paisanos.

Clasificación doxística de los casados desde la percepción de una migrante (entrevista 792)	
casados que van a lo tonto	casados que son inteligentes
...esos ganan, se lo gastan, todo lo que es	Pues los que trabajan, los que no se drogan,

<p>diversión, mujeres, droga y vino, y todo eso. .. Es muy poca la gente que manda a su familia, y a sus hijos, es porque ella piensa que están ganando mucho, que se van y a la familia la dejan así, no tienen trabajo y cuando tienen trabajo (piensan según ella) ya no le mande (a la familia) ya no les sigo mandado, no saben ni que onda con ellos,... los grandes es lo mismo, dicen tengo mi mujer allá, que allá se las arregle ella sola, y se acabo.</p>	<p>los que tienen su familia y están haciendo algo por su familia, prácticamente... que si se hacen responsables de su familia...</p>
<p>Jóvenes solteros: son fanfarrones</p>	

El estado civil o conyugal supone que hay diferencias en cuanto a grado de responsabilidad o no, que se tiene en las disposiciones de responsabilidad en cuanto al compromiso con el trabajo, la familia y la salud, pero, existe objeciones de actitud en los miembros que se supone con mayor grado de responsabilidad. Entonces bajo un criterio normativo deóntico existen solteros responsables y solteros irresponsables y casados responsables e irresponsables. La (entrevista 792) hace una subclasificación, sobre los casados que van a lo tonto y los casados, por antinomia que se supone que son inteligentes.

Problemas matrimoniales de los hombres

Los problemas matrimoniales de los hombres migrantes, es el reverso de la moneda, donde pareciera que solo ellos determinaran el curso de la familia a la distancia, las historias se despliegan en otros sentidos también:

Testimonio

A buscar a su esposa (entrevista 392). (joven, 25 años, urbano de pequeña ciudad, secundaria, tiempo de estancia un año diez días).

El recurso de la migración para salir de casa, por problemas familiares ya lo habíamos visto, en un caso anterior (entrevista 115), ahora el caso (392), **busca a su esposa** en el centro, no sabemos el problema.

Testimonio

La segunda razón por la que me fui fue por querer lograr hacer mi casa tener ya mi casa para evitarme pagos rentas y cosas así. ¿LO LOGRASTE? Sí logré mi casa pero desafortunadamente en esta última ida el matrimonio fue el que perdí. Lo que menos me gustaba ora si que pues la distancia de mi familia porque pos uno allá solo pos claro que extrañas y todo y tu dices, pero pues es un sacrificio que uno hace. (Pregunta sobre lo que menos te gustaba de EU.) Separado. Bueno mira mi decisión de venirme para acá ora si que como quien dice de emergencia porque no llamadas que hice con mi esposa me decía que se estaba acostumbrando a vivir sola o sea por teléfono yo allá yo nunca realmente no sabía

porque había tomado esas decisiones me dijo pues si quieres esperarte más tiempo allá pues ya de repente yo vi el cambio en ella que dije sabes que pues ya hasta aquí, fue también otra de las causas de que me había quedado sin trabajo me sale esta a las dos semanas con esas pláticas, pues dije no sabes que yo platique con mi madre y le dije sabes que mamá yo me voy, no se que esta pasando con esta, no se que problemas traiga no se que, que. ¿CUANTO TIEMPO LLEVABAN DE CASADOS? Tuvimos 10 años de casados este.... fueron 10 años de casados cuando yo también tome la decisión para irme para hacer mi casa para evitarme pagos de renta de que ahí viene el pago de la casa que tenemos que juntar para pagar todo eso. ¿Y SE LA DEJASTE? Desafortunadamente la casa salió a nombre de ella por que ella fue la que se movió y cuando yo estaba allá. ¿DE QUE TENIAS MIEDO? Pues yo el miedo que tenia como te digo fue cuando me habló, yo no sabía que pasaba o sea nunca pensé que ella me hubiera jugado al rudo con otro chavo. ¿VIVE CON EL OTRO CHAVO ACTUALMENTE? No desde que llegué yo para acá pero pos o sea, si la habían visto sus mismos compadres que son mis compadres la vieron con el desafortunadamente el afectado es el último que se entera de todo. ¿LA SITUACIÓN SEXUAL COMO LA RESOLVIAS ALLA EN EU ?. Yo nunca tuve ninguna relación con nadie, yo siempre le fui fiel yo o sea nunca le jugué chueco a ella. ¿LA QUERIAS MUCHO? La verdad si, si pos si como cualquier matrimonio porque fueron 10 años sin problemas nunca tuvimos como quien dice broncas tu sabes las broncas naturales que hay en un matrimonio, pero broncas así pesadas nunca tuvimos, y pos confiaba mucho en ella. ¿QUE VAS A HACER CON TUE BEBES? Mira pos yo creo que desafortunadamente ella fácil gana siempre tu sabes que la mujer siempre gana la custodia de los niños, así les tenga que yo necesitaría que demostrar a ella ora si que el adulterio pero yo me asesoré con un abogado que me dice supuestamente para demostrar el adulterio tengo que agarrarla en el acto, tengo que llevar testigos, tengo que llevar policías, tengo que llevar un notario para poder efectuar ese tipo de evidencia para demostrara el adulterio yo no puedo con todo eso. ¿ Y TUS HIJOS QUE VA A APASAR ? Todavía no se, yo hasta ahorita pues creo que si tomo partida otra vez para allá se van a quedar con ella pero de aquí a la fecha yo he tenido a los niños yo los he claro no diario, yo tengo cierto tiempo para tenerlos aquí yo a ella se los llevo el sábado se quedan con ella domingo y lunes ya todos los demás del resto de la semana se quedan conmigo porque ellos no muy bien se quieren ya quedar con ella por lo mismo de que ellos ya saben todo el rollo, ellos ya la han visto a ella con el y este pos no, no les pasa pero pos no me los quiere dar, no me los quiere dejar. ¿PLANES A FUTURO? Mis planes eran por ejemplo mi casa,

se logró mi casa mis planes eran todavía quedarme allá para tener dinero mis planes que también eran, bueno todos mis planes se me vinieron abajo por lo mismo que me pasó del divorcio pero ahora la idea original era llegar, pues ya tener mi casa ya no deber nada trabajar ora si que pues tu sabes aquí se trabaja para mal pasarla, comer y gastos así de las casas, también yo quería realmente comprarme un carro unas placas de sitio y tener mi propio negocio como quien dice , entonces esas son unas de las metas que yo quiero lograr mi carro, mis placas y seguir adelante con mis hijos. (entrevista 794). (Hasta tercero de secundaria, ciudad grande, 38 años, separado, hombre).

La (entrevista 794) es un caso donde la ausencia y la distancia del esposo generó problemas familiares con la esposa, donde las condiciones de soledad para sustituir al marido, después de una larga exposición de sucesos, el agente narra como vino dándose cuenta de que su **mujer lo había cambiado como pareja**, dando a entender después de largas temporadas de ausencia, la migración larga y a distancia de la familia deteriora las relaciones afectivas y el móvil sexual juega un papel importante, tanto en la presencia como en la sustitución.

- El problema del adulterio como uno de los problemas familiares de la migración, porque propicia la descomposición familiar, al dejar de tener responsabilidades e interés de una de las partes en cuanto a inversión en los recursos, tiempo, atención y dedicación de la pareja y de sus miembros de la familia nuclear, es un problema complejo e interesante. No solo es entre la pareja porque las redes de significado cultural, hacen la trama y el drama social.
- Se supone que es mayor en los hombres por la cultura, pero también se da en las mujeres.
- También generó problemas de tensión, inseguridad, ruptura y depresión en el hombre, quebrantamiento de creencia en la pareja, etcétera.

1. El retorno de la emigración tenía significado en el contexto de la familia, en el lugar de origen, como forma que permitiría consolidar recursos patrimoniales para mantener y desarrollar esa unidad en un lugar donde de alguna forma se era reconocido.

2. Al consolidar esfuerzos y esperanzas que permitieran mejorar ciertas condiciones de vida de la familia en la comunidad.

3. Una vez rota la posición simbólica y familiar del agente, y por la forma cultural como se sintetiza la experiencia del evento (por la distancia, el tiempo, las ausencias, las desatenciones y el desconocimiento), se perdió brújula del sentido de la acción.

4. En el desencanto y en la frustración de lo que se pretendía construir, las inversiones afectivas quedaron rotas, hay incomodidad en la presencia.

5. No se puede estar donde no se ha podido permanecer, solo la ausencia vuelve a tener justificación ahora para el olvido y para reparar o mitigar el daño afectivo.

6. También como una fórmula para la cuestión de honor en la comunidad.

7. El autoexilio sin violencia física en el desenlace.

8. Dejando de ser el estigma personificado de una historia de infidelidad, se convierte el recurso del medio en el fin.

9. Alejarse de la presencia de la comunidad es como un suicidio en el imaginario colectivo, que actúa en pequeña escala de redes que se han establecido con los que se ha convivido, la permanencia de los presénciales en recordables (es decir ante los contemporáneos y coterráneos quedan suspendidas o petrificadas en el estigma).

10. Es también el recurso de la migración una posibilidad, de hacer una historia personal en otro lado, donde en alguna parte se esbozó la presencia (de otra posible continuidad), o se va a construir otra nueva, en el radio de margen de la voz que de cuentas de su existencia y quiera escucharlo, en una anécdota secreta como confesión, a la posteridad. El recurso de la migración en el fondo en este caso es la posibilidad de resanar heridas y haberse reproducido/revindicado la existencia.

Testimonios

Mis motivos fueron para trabajar, ganar dinero para regresar y casarme aparte de ayudar económicamente a mi familia. (entrevista 179). (año de migración 1994, 17 años de edad en la época en que se fue, soltero, 3ro. de secundaria, ciudad pequeña).

Me fui para hacer dinero, porque me pensaba casar, nada mas para juntar algo de dinero y porque tenía la curiosidad de cómo era. (entrevista 184). (año de

migración 2000, 2 años de edad, casado, secundaria terminada, ciudad pequeña).

Por último el recurso de migración en los hombres, es más común en comunidades rurales y ciudades pequeñas como una forma de allegarse de recursos y posibilitar las condiciones para hacer una familia, (entrevistas 184 y 179).

Esquema general de la migración masculina, ver esquema **MmF1**

En la gráfica observamos los problemas centrados generalmente de la migración masculina, la diferencia de problemáticas dependiendo de su perfil de acuerdo a su estado civil o conyugal, las variaciones entre cada uno de los estados, que adquiere un valor de acción y percepción acumulado en los hábitos y en las prácticas culturales.

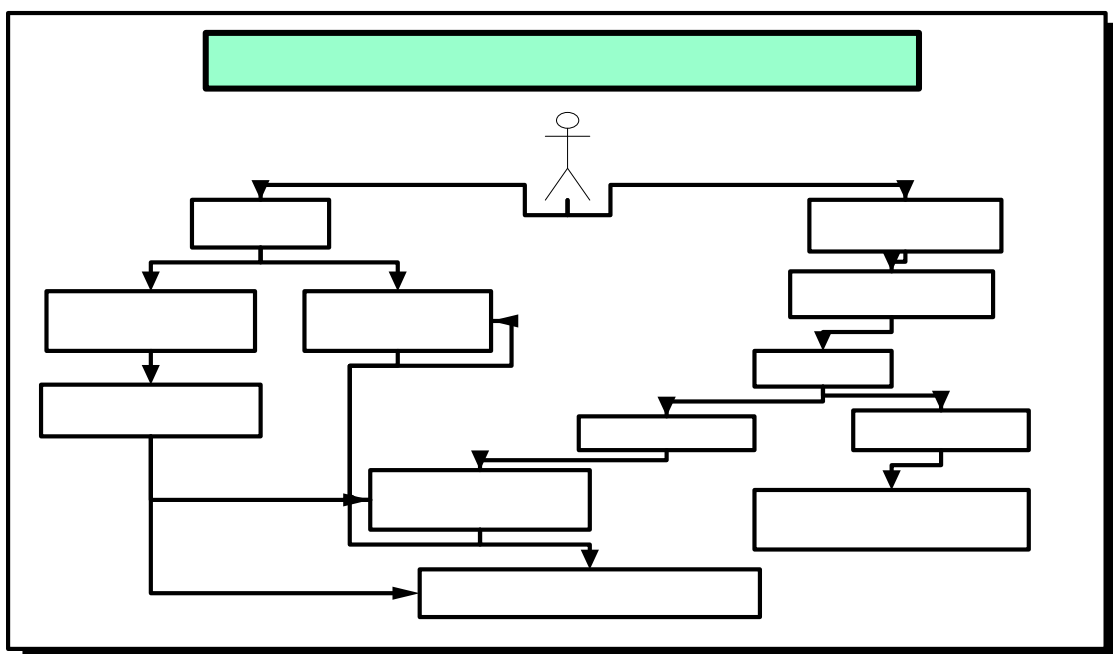

De acuerdo a la aproximación en la esquema **MmF1**

En el **soltero** observamos en diversos testimonios las formas de participación que podemos interpretarlas:

1. A una participación de **apoyo y colaboración generalmente económica con la familia**, donde participa de manera activa a distancia por lo general con su familia. ejemplo (entrevistas 567, 290, 383, 407, 567, 743, 289, 213, 323).
2. De **Responsabilidad delegada / asumida** cuando el migrante se hace cargo de la mayoría de los ingresos de la familia, ejemplo (entrevistas 510, 289, 381), recordemos que los motivos económicos entre los solteros generalmente están

orientadas en la mayoría de casos, en la economía vistas desde la familia, por los testimonios expresos, entre las dos que están involucradas podemos considerarlas aproximadamente dentro del límite menor de los 128 casos de motivos económicos que representan 16.12%.

3. De manera **particulares, autónomos** no familiares se desarrollan en una intervención indirecta con la familia, los motivos son mas particulares, ejemplo (entrevistas 778, 324, 610, 266, 780, 350, 345, y otros), principalmente ver **motivos de placer** podemos considerarlas aproximadamente dentro del límite de los 40 casos que representa el 5% general y el 20.8% de los motivos de los solteros y en parte los **motivos personales** 19 casos que representan de manera general 2.39% y el 10% de los motivos en que participan los solteros.
4. Existe solteros que preparan en la emigración su transición al estado casado, ejemplo (entrevistas 179 y 184).

Por otro lado están los **casados**

1. Que culturalmente tienen el papel de jefe de familia y que encabezan a distancia las **responsabilidades económicas**, ejemplo (entrevistas 200, 219, 221, 474, 476, 547, 754, 394, 618, 633, 743, 534 y otros), podemos considerarlas aproximadamente dentro del límite poco menor de los 265 casos, que explícitamente o implícitamente manifiestan está preocupación, representando de manera general 33% y el 80% de los motivos de migrantes casados, dejando todas las demás responsabilidades a la madre de la familia (esposa).
2. Cuando es migrante recurrente, generalmente existe tiempos de ajuste y establecimiento:
 - Generalmente el tiempo de transición es más breve que el migrante primerizo.
 - Alguien con experiencia se inserta con mayor facilidad al mercado de trabajo porque más o menos lo conoce. Hubo una fase en su primera estancia de aprendizaje, que si vivió en redes familiares o de comunidad su aprendizaje en la integración fue más rápido a la participación en el centro.
 - En la primera transición y en las estancias con mayor tiempo hay casos donde la “ausencia” del agente migrante genera una serie de problemas y ajustes con la familia: con la esposa y con los hijos, ejemplo (entrevista 794).

3. El problema manifiesto es la inserción al mercado laboral donde en la transición deja absoluta responsabilidad a la mujer en el lugar de origen, a menos que haya generado ciertas condiciones previas, esa fase es difícil para la familia.
4. Podemos suponer y estimar con ciertas salvedades con base a los motivos de placer de los casados, que aproximadamente dentro del límite mucho menor a los 42 casos, que representan menos del 5% general y menor al 12.6% de los motivos de los casados.
5. Se supone que existe descomposición familiar donde se establecen las relaciones de coexistencia de dobles familias en antípoda territorial (centro – periferia).
6. En caso de existir dobles familias, los ingresos se hacen más pequeños al distribuirlos entre ellas, y la consecuencia es que no hay mejora en las familias, o en alguna principalmente, así como los problemas derivados de ellos.

9.2 Esbozo general de Motivos de Migración

Una vez exploradas las generalidades de los diversos motivos por los cuales se van los migrantes, podemos observar en la **esquema MS1** en un ejercicio sintético, una vista panorámica que al conjuntar los porcentajes nos dan idea de las proporciones de los elementos de los motivos y la presencia de cada uno, en lo general y en lo particular, de acuerdo al tipo o dimensión de análisis en los perfiles. Al mismo tiempo, la constitución general puede ser observada,.

- Vemos los motivos económicos que están compuestos por: crisis recurrentes, problemas del campo, búsquedas de mejores empleos, economía familiar, problemas regionales, proletarización de las clases medias y la pequeña burguesía, aunado con los problemas de patrimonio, emprendedores. principalmente.
- En los motivos familiares encontramos la problemática de arrastre y reunión, ruptura, visitar familiares, salirse de casa, y solidaridad.
- Los motivos personales por otro lado incluyen tanto las problemáticas específicas, como los motivos de superación y del sueño americano.
- Finalmente, encontramos los motivos de placer centrados en conocer, aventurarse, con conocer como el de mayor frecuencia, así como la demanda de romper la vida cotidiana con sus carencias en la periferia, tanto en lo urbano, pero con mayor insistencia en lo rural.

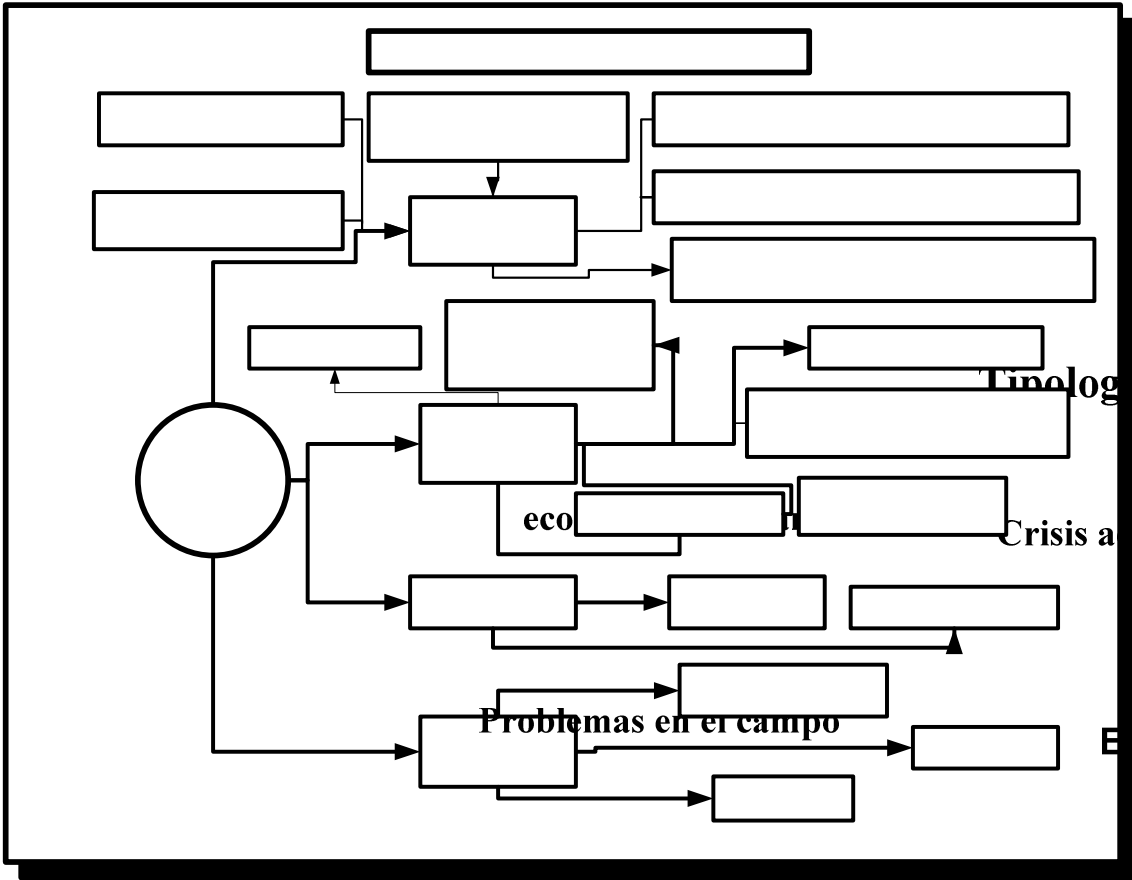

Motivos de los migrantes

Visitar a familiares

Tipología de motivos

Crisis actuales y recur...

Económicos

Ruptura
recompos
familia

Familiares

Personales

10 Metamorfosis de motivos y recurrencia de los migrantes

En este punto vamos a analizar la metamorfosis de los motivos de los migrantes, es decir como pueden cambiar los motivos de la emigración a través del tiempo, diversos procesos y circunstancias.

Esbozaremos ciertas dimensiones sociales, como las condiciones sociales, el ciclo de vida, estado civil o conyugal o de otro tipo de circunstancias del agente.

Por último también analizaremos en un primer acercamiento la recurrencia de los migrantes ligado a los motivos.

10.1.1 Metamorfosis de motivos

El estudio que aquí se hace, nos permite determinar con mayor claridad que los motivos no son únicos, ni estables. En un principio pueden ser uno o varios los motivos de la migración. Además, pueden variar de acuerdo a las diversas circunstancias y condiciones en las que el migrante se encuentra dentro de la trayectoria en el contexto en que se circunscribe, y bajo las condiciones como va participando en los espacios sociales. Por lo tanto, en un mismo agente puede haber diversos motivos en diversos momentos entendidos bajo el esquema de la reproducción social:

Testimonio

Fueron varios motivos uno de ellos fue la curiosidad de ir a conocer los Estados Unidos, te estoy hablando de 1990, pues yo tenía 20 años entonces como que todavía escuchas muchas cosas e historias y tú quisieras realmente constatar si son así, esa es una de las razones, y otra de las razones es buscar la mejoría económica sobre todo es como que lograr el sueño americano de lo que tanto se habla, serían las dos razones más principales y otra de las razones es que, buscar inconscientemente, encontrar cosas que, que aquí no has encontrado. (entrevista 673). (soltero, actualmente estudia un posgrado, 5 miembros de familia).

La **Tabla MRM1** demuestra la simultaneidad de varios motivos que tuvo este individuo cuando migró por primera vez

Múltiples intereses simultáneos (Tabla MRM1)		
Recurrencia migratoria (entrevista 673)	Edad y estado civil	Motivos
1ª vez	20 años (soltero)	Tenía curiosidad de encontrar cosas de las que no habías encontrado, fomentada por conocidos en tradición oral. (personales)

1ª vez	(soltero)	mejoría económica (económicos)
1ª vez	(soltero)	alcanzar el sueño americano (personales)

Los motivos de la (entrevista 673), como pueden ser una madeja entretejida de intereses diferentes que se van complementando, armando uno tras otro, de la promesa en el espacio existencia y oportunidad de manera principal y adyacente, la atracción del recurso, puede presentar las oportunidades en paquetes. Llama la atención como la fuerza de atracción simbólica genera la oferta del centro en los agentes, desde los motivos económicos, los motivos de placer en la dualidad curiosidad – conocer, el sueño americano y los motivos personales de “*buscar inconscientemente, encontrar cosas que, que aquí no has encontrado*”, le da un estatus similar semi - religiosa de la meca de la modernidad a EE. UU. En la distinción territorial cultural de la antípoda centro-periferia: “encontrar cosas (en el centro) que aquí (periferia) no he encontrado”.

Testimonio

Pues los motivos son muchos, son muchas causas de que uno deja aquí el país, de primero es la eh...el desempleo, los este... el campo pues, que casi en realidad no da mucho para comer verdad? Entonces este.. es la cosa de que en realidad la mayoría de los campesinos dejan la tierra, porque el gobierno no trata de ayudar a la campesino, ora hay otra cosa , de pues si usted tiene, por ejemplo, o sea, tiene una tierra ; De tener dinero para trabajarla, o cuando sale su cosecha ya los acaparadores son los dueños de la cosecha o sea, el campesino, no es uno dueño de lo que uno gana, o sea que no hay un nivel del comercio o sea de lo que consume el campesino, ya sea maíz, frijol ó legumbres, o lo que sea simplemente está muy por los suelos todo eso. (entrevista 612). (migrante recurrente en 10 años aproximadamente, hombre, 30 años de entonces, estudios en primaria, casado, 5 miembros de familia).

Múltiples problemas de interés derivado (Tabla MRM2)		
Recurrencia migratoria (entrevista 612)	Motivos	Motivos desplegados
Hace mención en general	económicos	1) desempleo
Hace mención en general	económicos	2) el campo no deja para comer, 3) los campesinos dejan la tierra,
Hace mención en general	económicos	4) el gobierno no ayuda al campesino, 5) falta de dinero para trabajar la tierra,
Hace mención en general	económicos	6) los acaparadores son los que obtienen más dinero a costa de los campesinos, 7) no hay forma de comerciarlo y ganar directamente y mejor los campesinos.

La entrevista 612 (Ver Gráfica MRM2) nos permite comprender que si bien son problemas económicos, no son los mismos, encontramos por lo menos de manera explícita 7 problemas enunciados, más los problemas económicos implícitos del entramado social, desconocidos o dados por obvio en el discurso, algunos de ellos son derivados, pero otros son debido a procesos complejos sociales.

Testimonio

Pues en aquel entonces aparentemente iba uno por necesidad, pero para mí fue nada más como un paseo, porque nunca tome interés en, progresar, ya después me seguí yendo más veces y con las mismas intenciones, porque no más iba y regresaba y me volvía a ir pero nunca tuve, nunca puse interés en hacer algo, como ahora sí, que se van muchos y ya, lo que tratan es de progresar. (entrevista 188). (año de migración 1971, 18 años en la época en que se fue, casado actualmente, comunidad rural).

Migración recurrente y motivos diferentes (Tabla MRM3)		
Recurrencia migratoria (entrevista 188)	Edad	Motivos
1ª vez	18 años	Paseo (placer)
varias veces	posteriores a los 18 años	paseo (placer)
últimas veces	actualmente	Buscar progreso (económicos y personales)

La (entrevista 188) (Ver Gráfica MRM3) plantea como un motivo de placer, no forzosamente es “racional” en ciertos casos, es más lúdico – recreativo, fugaz y poco conciente, mas situacional, poco orientado a ciertas metas del agente en cuanto a construir un futuro, en concretar ciertas acciones, objetivos y condiciones de vida, en la acción racional de ir planeando cierto futuro, vira a una prospectiva tardía después de 30 años de emigración.

Testimonio

Las dos primeras ocasiones fue a visitar a sus familiares (primos), la segunda estuvo en vacaciones de semana santa y la tercera emigra en busca de trabajo. (entrevista 469). (migrante recurrente por diversos motivos: periodo "En 85, 88 y 92", 42 años actualmente, estudiando contabilidad, casado, comunidad pequeña).

Migrante recurrente y múltiples motivos (Tabla MRM4)		
Recurrencia migratoria (entrevista 469)	Edad	Motivos
1ª vez	22 años (aproximados)	Visitar a familiares (familiares)

2ª vez	25 años (aproximados)	Vacaciones de semana santa (de placer)
3ª vez	31 años (aproximados)	Buscar trabajo (económicos)

Los motivos de la (entrevista 469) (Ver Tabla MRM4) presentando tres eventos diferentes, el primero es visita familiar que refuerza los lazos de existencia y apoyo de sus miembros, el segundo es en el espacio diferenciado entre el centro y la periferia, entre la vida cotidiana adscrita a un lugar de otro que se puede acceder, entre la vida laboral y el recreo, es la oportunidad de recreo en el esparcimiento, el tercero orienta su esfuerzo a las formas de subsistencia laboral.

Testimonio

Bueno mi primer motivo, no hay motivo, sino que fuimos con una bola de amigo, la segunda vez fue el motivo, pues necesitaba dinero para solventar mis gastos y no se culminaron hasta que llegue otra vez a México, y seguí aquí de jodido. (entrevista 459). (migrante recurrente: periodo de migración "en 1996, otra vez me fui en el 97 y regrese en el 98".soltero, estudios incompletos medios superiores, ciudad pequeña).

Diversos motivos en la migración recurrente y (Tabla MRM5)		
Recurrencia migratoria (entrevista 459)	Periodo y estado civil	Motivos
1ª vez	1996 (soltero)	Imprecisos (iba con varios amigos) (placer)
2ª vez	1997 a 1998 (soltero)	Necesitaba dinero para solventar gastos. (económicos)

En la (entrevista 459) (Ver Tabla MRM5) se refiere a la dispersión de los motivos de placer de la primera vez, la segunda vez fueron económicos, a propósito de ello no resolvió la expectativa que buscaba.

Testimonio

La primera vez por la aventura, la segunda porque se casa uno no alcanza lo que gana y hay que buscar el modo e salir adelante. (entrevista 217). (migrante recurrente periodo 1959 a 1974, estudios incompletos de primaria, edad actual 60 años).

Diversos motivos en la migración recurrente (Tabla MRM6)		
Recurrencia migratoria (entrevista 217)	Edad	Motivos
1ª vez	20 años (aproximados)	Aventura (placer)

2ª vez	35 años (aproximados)	Necesitaba dinero para salir adelante. (económicos)
--------	--------------------------	--

La primera vez (entrevista 217, ver **Tabla MRM6**), el recorrido llama a la aventura. La quietud y las imágenes se habían vuelto monótona, el tiempo se había detenido en un cuadro triste de precariedad, y ha permanecido bastante tiempo, los grandes resignados por la obligación a ello. Los jóvenes vuelven sus ojos a los migrantes recién llegados, para que alimenten la imaginación, de eventos, gentes, cosas que ellos ven y experimentan. Cuando se da la posibilidad sin tener compromisos conyugales, se va al placer, a la “loquera”, si bien puede haber relativa obligación con la familia, no está centrada en el joven de la casa. Quizá si se sale y se va de migrante pueda ayudar a la casa, por lo menos con él mismo, después ya sabiendo camino recorrido, vuelve a trazar ruta y camino, pero ahora para otro fin.

Testimonio

Primeramente por loquera y después fue la necesidad por que hubo otras veces. (entrevista 104). (año de migración 1992, 16 años de edad en la época en que se fue, nivel de estudios hasta tercero de secundaria, comunidad rural, 23 años actuales).

Motivos en diversos momentos de migración (Tabla MRM7)		
Recurrencia migratoria (entrevista 104)	Edad	Motivos
1ª vez	16 años (aproximados)	Loquera (placer)
2ª vez	¿	Necesidad (económicas)
otras veces	¿	no específica

Empieza aparecer una relación consecutiva entre placer y economía, que a su vez tiene que ver con la edad y con la relación de estado civil o conyugal en que se encuentra el migrante, como es el caso de la (entrevista 104) (Ver Tabla MRM7).

Testimonio

La primer vez me fui por querer conocer EU, estaba yo soltero quería conocer allá pues hora si que prácticamente que no me platicaran como era quería conocer, duré 5 años allá los primeros 5 años. La segunda razón por la que me fui fue por querer lograr hacer mi casa tener ya mi casa para evitarme pagos rentas y cosas así. LO LOGRASTE? Sí logré mi casa pero desafortunadamente en esta última ida el matrimonio fue el que perdí. (entrevista 794). Me fui en 1986 por primer vez

duré allá 5 años y en el '91 regresé para acá, después me volví a ir en el.. 19.. 2000 volví a regresar y duré un año y medio allá y de ahora en adelante estoy aquí. Eh... m, pienso, si es volver a irme regresar otra vez. (Hasta tercero de secundaria, ciudad grande, 38 años, separado, hombre).

Motivos de migración de acuerdo a diversos intereses y estado civil (Tabla MRM8)		
Recurrencia migratoria (entrevista 794)	Edad y estado civil	Motivos
1ª vez	20 años (soltero) (aproximados)	conocer (personal)
2ª vez	26 años (casado) (aproximados)	Necesidad de hacer patrimonio casa (económicas)
próxima vez	38 (separado)	sugiere (personales)

La entrevista 794 (Tabla MRM8) ejemplifica los casos de recurrencia pasada y potencialmente futura que en una lectura el drama del relato presenta del recurso migratorio con distintos objetivos en el agente.

- La primera vez para conocer.
- La segunda vez es un recurso que permite a través de la migración la posibilidad de concreción del patrimonio en obtener la casa de la unidad doméstica.
- Y el tercer recurso se plantea como fuga, evasión, alejamiento ante la disolución familiar.

Conclusión de metamorfosis de los migrantes

1. Podemos concluir que en la metamorfosis de los motivos apuntan a que el recurso de migración (como **medio**).
2. Puede tener diversos **fines** (varios)
3. Como de placer, económicos, familiares o personales.
4. Que se dan en contexto de la "necesidad" la situación y condición en la periferia.
5. Incluso pueden ser simultáneos.
6. Esto depende del género.
7. Del estado civil.
8. Del ciclo de vida
9. De la procedencia rural o urbana.
10. Predomina en caso de crisis recurrentes el económico con matices de acuerdo a la relación social de su perfil.

10.1.2 Migrantes recurrentes.

Los problemas económicos son una de las fuertes motivaciones de los agentes para emigrar. Sobretudo, en periodos de crisis y de carencia prolongada, es uno de los principales estimuladores de la migración recurrente, considerando también, el espacio entre el centro y la periferia, más las situaciones socio - culturales.

Testimonios

Crisis económica de 1994. (entrevista 302). (año de migración 1987, 22 años en la época en que se fue, nivel de estudios de bachillerato).

Ah, pues más que nada por que la crisis en aquel tiempo estuvo muy difícil, estuvo muy difícil por que no había nada de fuentes de trabajo, nada. (entrevista 396). (migrante recurrente, casado, 38 años, comunidad rural).

Los problemas económicos que hay en México y la falta de empleos. (entrevista 247). (migrante recurrente, 36 años de edad, comunidad rural).

Por la situación económica que atraviesa el país. (entrevista 714). (periodo de recurrencia 1986 - 2000, temporadas de año).

Por el sueldo bajo que existe aquí. (migrante recurrente, 1993 y 1999, estudios de secundaria, urbano ciudad media).

Pues la cuestión económica. (entrevista 777). (Periodo de migración desde 1980 a 1999, 40 años de edad actualmente, 8 miembros de familia, secundaria incompleta, ciudad mediana). estancia larga.

La economía en México. (entrevista 294). (año de migración 1990 a 1999, casado, 32 años actualmente). estancia prolongada.

Se suponía que era para mejorar económicamente en la familia. La primera vez que fui fue del 78 al 80, 3 años, la segunda vez del 88 al 91 y la tercera vez del 94 al 97, más o menos. (entrevista 733). (migrante recurrente, estudios iniciales de profesional incompletos, casado actualmente, 5 miembros de familia, ciudad pequeña).

Por salir de la situación económica en que se encontraba mi familia. (entrevista 698). (migrante recurrente de 1976 a 1979 aproximadamente 7 meses por año).

Pues no había trabajo. (entrevista 721). (migrante recurrente en un periodo de 20 años, comunidad rural, casado, 9 integrantes de familia).

No había en ese tiempo aquí mucho trabajo, y por eso me fui pa´ allá. (entrevista 598). migrante recurrente desde 1990). (joven, 27 años, secundaria incompleta, comunidad rural).

Pues por la crisis porque más. (entrevista 366). (migrante recurrente:"2 años, bueno he estado 5 años, pero cada de que voy son dos años", comunidad rural, casado, 32 años, secundaria).

Pues más que nada que será, conocer también E.U. aprovechar y trabajar para mejorar aquí. (entrevista 249). (migrante recurrente desde 1987, cada seis meses por año, casado, 6 miembros de familia, edad actual 42 años).

La primera vez por la aventura, la segunda porque se casa uno no alcanza lo que gana y hay que buscar el modo e salir adelante. (entrevista 217). (año de migración 1959 y después en 1974, el migrante dice que fue)

Por falta de dinero, aparte que casi siempre me voy a trabajar una temporada por allá, para tener un dinero extra. (entrevista 759). (nivel de estudios licenciado en derecho).

Las entrevistas: 4, 5, 6, 26, 45, 55, 64, 65, 74, 97, 101, 102, 104, 105, 122, 136, 137, 140, 150, 160, 182, 188, 198, 199, 213, 216, 217, 221, 220, 222, 236, 237, 239, 240, 247, 249, 253, 257, 267, 269, 275, 276, 279, 282, 298, 300, 302, 305, 312, 315, 319, 322, 327, 330, 332, 362, 363, 366, 386, 388, 396, 401, 405, 407, 410, 413, 422, 439, 440, 443, 459, 469, 476, 489, 521, 534, 535, 541, 558, 567, 580, 589, 598, 612, 617, 634, 650, 658, 660, 665, 694, 698, 706, 707, 715, 716, 721, 729, 733, 756, 759, 766, 777, 794. (104 casos de 794 aproximadamente) que representan el 13% de todos los casos, **son migrantes recurrentes que por problemas económicos** han ido mas de dos veces a EU. (esta respuesta fue rastreada en varias respuestas, por no ser una pregunta explícita).

- Las (entrevistas 302, 247, 714, 777, 294, 733, 698, 598, 366) **hablan de las crisis y el mal estado económico de la periferia**, en que se encuentran, suponiendo que es el motivo que los ha obligado a recurrir varias veces a la emigración.
- Las (entrevistas 396, 247, 721, 598, otras) **sobre la falta de empleos** como motivo de emigración recurrente.
- Las (entrevistas 759, 217, 733, otras) plantean los **bajos salarios** como motivo de emigración recurrente.

- **La crisis económica recurrente o severa puede generar migraciones recurrentes o con cierto grado de permanencia más prolongada** en EU.
- Las (entrevistas: 2, 11, 37, 120, 163, 186, 191, 195, 196, 461, 468, 471, 512, 520, 586, 610, 763). Son 17 casos de migrantes recurrentes **que no parten de problemas económicos y que representan aproximadamente el 2%** de todos los casos.

No se puede aislar los fenómenos del recurso de migración recurrente solo en los agentes, cuando hay una dependencia y subordinación económica desigual de la periferia hacia el centro. Siendo sensatos aquí esta el nudo problema y también porque no, la solución.

11 Esbozo de los problemas de los motivos de migración en el sistema mundial

Los problemas económicos del sistema mundial han generado círculos viciosos en la economía, en la política en la sociedad en general y en su cultura, que a continuación se señalan, son parte de la problemática que afectan a los países periféricos y que motivan a los agentes a migrar y que repercuten socio culturalmente.

El desconocimiento o el manejo aislado de las problemáticas no eximen su responsabilidad relativa de las partes. Su responsabilidad social o más actual su "responsabilidad globalizada".

11.1 Tendencias en las periferias latinoamericanas en el sistema mundial

No hay indicios de que en materia social mejoren las condiciones económicas sociales del país, y en los países periféricos tampoco, aún cuando se ha acatado en ciertos casos los ordenamientos de los organismos internacionales, por ejemplo el llamado "Decálogo de Washington", no se ha visto mejora, sino al contrario, las orientaciones apuntan:

- En primer lugar son fábricas de pobreza las periferias, debido en gran parte a la transferencia exorbitante de capitales al centro y a su vez por la desigualdad generada en el sistema.
- La política económica inducida es para abaratar los recursos naturales y la mano de obra.
- Para dismantelar la planta productiva, dejando solo pequeños eslabones productivos y talleres de maquila para la transferencia de plusvalía a los grandes corporativos de los centros.
- Para ampliar los mercado del centro en la periferia y mantener cautivos en ciertos productos a los consumidores pasivos latinoamericanos.
- Las transferencias de recursos capitales a los centros, que han acumulado un excedente de riqueza y han generado un margen amplio de estándar de vida y consumo a los ciudadanos del centro a diferencia de las personas en la periferia.
- En una lucha por la hegemonía entre los centros, donde las periferias son motines.

- Una ingerencia política directa y cada vez más fuerte de los centros en las periferias.

Estas tendencias de desigualdad social en el sistema mundial son parte de las causas de la migración laboral internacional, aunque estos problemas se manejen aislados por país.

Las crisis originadas por deudas son las formas más fáciles de sometimiento a las periferias.

Chomsky (2001:126-127) analiza como se ha incrementado la deuda de los países de América latina con el Banco Mundial, donde existen implicaciones sociales y políticas:

“Mientras tanto, entre 1982 y 1996, alrededor de 740,000 millones de dólares se han devuelto a los bancos del norte y a las instituciones financieras internacionales como pago de la deuda (Ver Tabla MDALBM). En 1999, solo el servicio de la deuda alcanzó los 120,000 millones... Está claro que nunca podrá pagarse, Es imposible pagarla. No deja de crecer y representa y representa una fuga de capitales mayor de los países pobres a los países ricos, y esa situación se mantendrá y empeorará sin que se produzca ningún cambio.”

Deuda de América Latina con el Banco Mundial en Chomsky (2001:126) (Tabla MDALBM)	
1970	Deuda alrededor de 60, 000 millones de dólares
1980	Deuda había llegado a 200,000 millones de dólares
1990	Deuda alrededor de 433,000 millones de dólares
1999	Deuda se esperaba de 700,000 millones de dólares

Es una forma en el sistema mundial de mantener “dependientes” y “pobres” para controlar las políticas económicas de la periferia ver tabla PAL. La docilización de los gobiernos de las periferias por la deuda externa y de las exigencias de los Organismos Mundiales.

POBREZA EN AMERICA LATINA tabla PAL

Año	1999	2001
ARGENTINA	19.70%	30.30%
BOLIVIA	60.60%	61.20%
BRASIL	37.50%	36.90%
CHILE	21.70%	20%
COLOMBIA	54.90%	54.90%
COSTA RICA	20.30%	21.70%
ECUADOR	63.60%	60.20%
EL SALVADOR	49.80%	49.90%
GUATEMALA	60.50%	60.40%
HONDURAS	79.70%	79.90%
MEXICO	46.90%	42.30%
NICARAGUA	69.90%	67.40%

PANAMA	30.20%	30.80%
PARAGUAY	60.60%	61.80%
PERU	48.60%	49%
DOMINICANA	37.20%	29.20%
URUGUAY	9.40%	11.40%
VENEZUELA	49.40%	48.50%
A. LATINA* (Prom. reg.)	43.80%	43%

Informe Comisión Económica para América Latina (CEPAL)

Las proyecciones de la CEPAL pronostican que hacia finales del 2002 habrá en la región 221.3 millones de personas pobres, un 44% del total.

REUTERS, en el Sol del Bajío 8/11/02

Por último vemos como la pobreza, no disminuye en muchos de los países latinoamericanos. El problema de la migración laboral no es un problema de unas familias, de una región o de un país, no es un problema aislado de los problemas económicos, ni ajeno de las decisiones políticas en el escenario mundial. En medida que se empobrecen a los países periféricos va a existir intenciones de migración a los centros.

11.1.1 Estructuras, mecanismos, entramados, instancias y juegos del centro

La relación con los centros es compleja, porque su relación, influencia y adscripción de las periferias se da en entramados y mallas de relaciones de poder dentro de los escenarios económicos, políticos y culturales.

Por un lado se encuentran los "Organismos Multinacionales" que son instituciones, estructuras y mecanismos internacionales que ejercen un grado alto de fuerza e intervención en las políticas de las naciones periféricas (sobre todo las endeudadas). Que se constituyeron históricamente después de la segunda guerra mundial y en la llamada guerra fría, con determinados fines doble intencionados: establecer un nuevo orden mundial. Estas instituciones son principalmente Banco Mundial, Fondo Monetario Internacional, Banco Interamericano de Desarrollo, etcétera. Que están articuladas a los centros o naciones poderosas del Grupo de los 7. Sobre un recuento histórico del capitalismo ver a Samin (2001:48), quien plantea sintéticamente la fase actual del capitalismo, que nombra como: "neoliberalismo mundializado" basado más en la gestión de la crisis y no en modelos nuevos de expansión, cuyos dogmas son la privatización, apertura, cambios flexibles, reducción de los gastos públicos, no regulación de los mercados, que son los principios y recomendaciones son promovidos por estos organismos.

Quien detalla los mecanismos y las estructuras de dominio es Baker y Mander (1999), exponen que el proceso de globalización se basa principalmente como corazón ideológico en: tratados libres, desregulaciones y privatizaciones en las periferias, los objetivos son las eliminaciones de las regulaciones nacionales, las eliminaciones de leyes y tarifas que impiden inversiones de los corporativos, tener mayor ingerencia en el movimiento de capitales y mercancías por parte de los centros.

Para reconfigurar mercados en un nuevo orden mundial. Estos propósitos tienen obstáculos en los países, en las regiones y en las comunidades, se enfrentan a los derechos sociales constituidos históricamente en los derechos laborales, en los derechos humanos, en los derechos de los consumidores, en las protecciones ambientales, en las culturas locales,

valores, usos y costumbres, en la democracia, en la justicia y equidad, en la estructura y dinámica social.

Las acciones de esta nueva economía ha tenido repercusiones desfavorables (sobre todo para los agentes de las periferias) en el medio ambiente, en la agricultura, los alimentos y en la salud pública, en la cultura, en los derechos de propiedad intelectual, en las inversiones y en las inversiones y financiamientos.

La exodirección de los países periféricos llevados en las “políticas de ajuste” diseñadas, “sugeridas” u obligadas por los Organismos Multinacionales, por ejemplo en las asignaciones que le dan a cada país para realizar determinadas acciones, denominada (CAS) Country Assistance Strategy (ver a Saxe-Fernández y Delgado 2004), para llevar el ordenamiento directo de la política económica, social, y cultural de cada una de las periferias.

Existen otras instituciones laterales que participan en ese supuesto orden, como es la OCDE que en el caso de México donde "sus sugerencias" han influido en los mecanismos, instrumentos y acciones de la política económica, en la educación y en la "gobernabilidad".

El país centro de influencia principal que en nuestro caso es Estados Unidos, que a través de su Estado interviene directamente como actor de gran peso (fuerza) en el escenario mundial. Saxe - Fernández (2002) hace un recuento minucioso histórico de los "Tratados" de México con Estados Unidos, exponiendo las posiciones favorables y ventajistas del centro: Estados Unidos en estos acuerdos, la lucha por las posiciones geoestratégicas, la apropiación de recursos, las cláusulas de intervención, los anexionismos como eufemismos de despojo, etcétera, hasta llegar al NAFTA o TLC (Tratado de Libre Comercio) y al Plan Puebla Panamá. }

Las Corporaciones Multinacionales (CMN) que son empresas trasnacionales que participan y tienen intereses específicos de los centros. Con respecto a las repercusiones de la producción estratégica y la hegemonía mundial, en el sistema Ceceña y Peña en

Ceceña y Barreda (1995:359) explican este proceso migración de la fuerza de trabajo en el sistema mundial:

"El desarrollo de las fuerzas productivas materiales, generado en la búsqueda del plusvalor extraordinario, provoca simultáneamente efectos contrarios de concentración - desposesión sobre los cuales se asienta su poder...**La gran concentración del capital que supone estos procesos de la medida, por oposición, de la escala de desposesión a que es sometida la población del mundo.** Asimismo, y como manifestación de dicho proceso, la internacionalización y movilidad del capital se corresponde con la extensión del espacio de definición del ejército proletario y, por lo tanto del ejército industrial de reserva... el mercado de trabajo se extiende y profundiza aumentando el peso relativo y absoluto del ejército industrial de reserva y, adicionalmente, incrementa la gama de diferencias entre sus miembros, lo que agudiza su atomización interna y fortalece la posición del capital."

Este conjunto de organismos, procesos, instituciones y corporaciones en el juego de fuerzas, tanto de sus inercias como sus tendencias y resultantes son los actores principales del "gobierno invisible" que ejerce el centro en las periferias.

Existen contradicciones fundamentales en la economía mundo, una de ellas es el supuesto libre flujo de capitales, mercancías, tecnologías e información ante el impedimento de la mano de obra (mercancía) para que fluya libremente. El mismo Samin (2001:49) señala más adelante sobre la mundialización preconizada:

"sigue truncada, y hasta lo está de más en más en perjuicio del mercado laboral por las restricciones reforzadas a los flujos de migraciones; el discurso sobre las virtudes de la competencia ocultan mal las prácticas de defensa sistemática de los monopolios (como vemos desarrollarse en el seno de la nueva Organización Mundial del Comercio OMC),...".

Una de las tendencias que se impone, es aislar a los centros de los problemas sociales globales, aún más con los discursos antiterroristas: reforzando sus fronteras, las vigilancias, las tecnologías para esos fines, su nacionalismo (ver por ejemplo la postura de Huntington 2004), sus discursos de supremacía, etcétera. Les molesta los costos sociales de

la migración internacional, no la transferencia de capitales. La situación de las grandes masas desposeídas - excluidas no es causa, es efecto. Los representantes de esta tendencia no quieren una responsabilidad compartida "global". Los centros como mundos felices apartados.

11.1.2 Los costos sociales de las políticas neoliberales en México

Es importante hacer hincapié en la reflexión social y cultural en el esquema del sistema mundial, con relación a las crisis y las políticas de ajuste exodirigidas por los centros en los Organismos Multinacionales. Desde la segunda mitad del siglo XX con las cuales se cambió las orientaciones de los Estados nación en las relaciones en el sistema mundial, de acuerdo a Flores y Mariña (1999:159) sobre la dialéctica centro - periferia en los procesos de “globalización” plantean:

“El atropello a la tradicional idea de soberanía de los Estados proviene esencialmente de las potencias económicas, políticas y militares (correspondiéndose con gran exactitud), que es además frecuentemente acatada por la ambición política de los dirigentes de los Estados y naciones débiles con una característica... mientras los consorcios y potencias exigen de los más frágiles que se “abran” para la penetración de sus mercados y capitales (opinaría yo además la apropiación de los recursos), ellos mismos, los más fuertes, administran holgadamente, a voluntad y a conveniencia, proteccionismo y regulación... con mayor exactitud, de operaciones y presiones de interés y poder en una estructura como la actual, favorece irrevocablemente a los mas fuertes.”

El efecto en el sistema mundial las periferias y propiamente "el caso" de México tuvo repercusiones directas, en diversos costos: político, moral, cultural, social, en la periferia, propiamente en nuestro caso en México.

Hubo estrategias de conversión estructural en la política cuyos efectos también generaron desarticulación social (desde antes de 1988) se apostó al control social, a ofertar mano de obra barata y condiciones estables políticas, para abrirnos a las inversiones externas, aunque afectara y fracturara al tejido social: su capacidad de respuesta, de organización, inventiva y creatividad.

La política dominante preparaba terreno para una nueva forma coerción social, en la docilización de los ciudadanos, en la domesticación de sus movimientos laborales (desde Miguel de la Madrid), se necesitaba ese control político seguro, estable, con

“gobernabilidad”, en donde se iba inhibiendo todo movimiento de reivindicación y de demanda de mejores condiciones de vida.

Al interno se desgajaba las instituciones del “estado benefactor” con el conjunto de prestaciones sociales que representaban los lazos internos de la sociedad, los agentes experimentaban una ausencia de justicia.

No existe conciliación con un proyecto civilizatorio de desarrollo más equitativo, y en cambio existe un desorden a la deriva entre la ley del más poderoso, la supervivencia personal y la razón cínica del "mercado" (oligopolio) como nuevo credo.

El presidente Salinas dismantelaba las instancias del corporativismo político del estado benefactor, rompió el pacto social de la revolución mexicana definitivamente, para constituir otro sin garantías sociales, con la bandera de "liberalismo social", desarticuló y disolvió la incipiente participación política alternativa (como los sindicatos independientes y otros movimientos sociales – actores políticos) (ver el trabajo presentado por Zermeño 1996).

Sustituyendo en la política (a la denominada clase media ilustrada) y al discurso nacional, con nuevos cuadros empresariales sin resonancia, arraigo, ni estructura social y con el discurso de la modernización.

También (Salinas) controló el discurso que hacía crítica de “su proyecto” quedando confinado como retrograda quien no estaba de acuerdo, así estigmatizando a sus adversarios, de tal forma que las demandas sociales, por ejemplo fuera sustituido toda decisión económica solo a por programas productivos y emprendedores, que mañosamente eran orientados a un grupo de una sola clase social, (Petras en el periódico la Jornada 27 y 28 /8/1995:53 y 55 respectivamente) explicaba este viraje de orientación política “neoliberal” en el sistema mundial, que se vino entretejiéndose en Latinoamérica por los organismos internacionales después de la guerra fría.

Este tipo de programas se ha continuado hasta la fecha, y ha afectado el tejido social, dejando sin capacidad de negociación o de presión a los diversos actores sociales. Afectando asociaciones y organizaciones colectivistas: cooperativas, ejidos, sindicatos, asociaciones no gubernamentales, etcétera.

Se ha apostado al control social: en los programas de “Seguridad Pública” como estrategias ocultas de represión y desarticulación social (más policía, incluso intervenciones de soldados, tecnología de control social más compleja y desarrollada, etcétera).

No se ha buscado soluciones de fondo a los problemas sociales, otro de los casos, es la política de “0 huelga”, que ha roto las garantías sociales de trabajadores[↓], así como la “nueva cultura laboral” que han mermado derechos conquistados, y no han mejorado las condiciones sociales.

La disolución de los movimientos de reivindicaciones sociales y su articulación institucional y al papel del Estado han determinado dejar excluidos a actores sociales y además no establecerse los vasos comunicantes, como ejemplo de estos casos fue los movimientos para el reconocimiento a los pueblos indígenas en la propuesta de Ley COCOPA, que después de una guerra, no se a resuelto (ni Zedillo, ni Fox) de manera satisfactoria por los vías institucionales.

No se han resuelto los problemas de fondo y se agudizan a medida que se combinan los rezagos sociales, el divorcio entre sociedad – Estado, debilita al país.

Se ha querido resolver los problemas por parte de los gobernantes con solo mercadotecnia política, cayendo en una esquizofrenia banal, en la "arquitectura de imagen"

[↓] Irónicamente se plantea como logro las decrecientes cifras de huelgas, por conciliar los intereses (patronales y de obreros) por parte de la Junta Federal de Conciliación y Arbitraje (JFCA), cuando se plantea como logro comparativo en el periodo de enero 83 – noviembre 87 en el que estallaron 1054 huelgas; en Diciembre 88 – noviembre 93 se dieron 709; diciembre 94 – noviembre 99 hubo 256; Diciembre 2000 – noviembre 2005 existieron 213. Fuente Secretaría de Trabajo y Prevención Social. www.stps.gob.mx publicidad pagada en el periódico la Jornada página 30, viernes 30 de diciembre 2005.

en la virtualidad de lo inexistente, en lo absurdo de lo escandaloso, y en el genocidio de fomentar la ignorancia.

Paradójicamente, la ausencia de movimientos sociales deja sin fuerza y respaldo al mismo Estado Mexicano, recordemos en el Tratado de Libre Comercio el problema con los cítricos, con los transportistas y con el embargo atunero entre otros, donde en un momento dado, se requería de confirmación y fuerza social de los actores, se quedaba en estado de indefensión y sin respaldo social, sin actores políticos con mayor presencia social, ante cualquier arbitrariedad o abuso del centro, y sin poder manifestar o dar una respuesta organizada de inconformarse, protestar, concienciar, etcétera, dejando como único interlocutor condicionado a las presiones externas al ejecutivo.

Esa ausencia no ha hecho presencia de posibilitar otro contexto de negociación y de propuesta, ausencia que no da fuerza ética – política a los consensos y rumbos.

Más que a las dispersión de mediaciones, no hay un proyecto cultural correspondiente a un proyecto de nación.

Una nación que se ha fracturado, y que camina con lógicas muy mezquinas en torno al poder, ausentándose el apoyo social, omitiéndose la coherencia de una comunidad imaginada, fomentándose la decepción.

El costo social ha sido alto de esta política social, no se ha fortalecido un país, se ha debilitado. Esta es la pregunta de fondo en la cohesión social en México y la falta de un proyecto social coherente y consistente de nación, como han cuestionado algunos intelectuales, (ver a Campos y Sánchez 2001). El problema es más grande no se ha tocado los problemas en cuanto a educación, tecnología, sustentabilidad, etcétera.

11.1.3 Dinámicas socioculturales en los agentes de la periferia

Ante los problemas económicos se ha presentado descomposiciones continuas en los círculos viciosos de las condiciones sociales de generación de la cultura, en las formas de socializar, representar y convivir de los agentes, del tejido social, así como el deterioro y ausencia de las políticas con orientación social. Presento algunos de los problemas socioculturales inmediatos en los agentes y reflejados en la migración, tenemos:

1. **La proletarización de las clases medias y la lumpen proletarización de los trabajadores.** El constante deterioro de las clases trabajadoras, en la política económica de las periferias: la baja salarial y el desempleo principalmente y sus efectos culturales en la miserabilidad de la vida cotidiana.
2. **Prácticas sociales en baja seguridad social y nula reivindicación social de los agentes, así como detonador en la baja autoestima.** Los agentes experimentan sin sentidos en la vida cotidiana, como ciudadanos en los abusos de la razón cínica del poder y la corrupción en los diversos espacios, como trabajadores no hay nada que garantice estabilidad laboral y mejoras a las condiciones de vida, por el contrario el deterioro de sus condiciones laborales y de sus derechos ganados históricamente como estudiantes el futuro no es prometedor, porque es muy probable que no encuentre trabajo o adquiera uno de baja paga y estatus, etcétera, la distinción entre clases, la mala distribución de la riqueza generada, es quién la lacera en la vida cotidiana.
3. **Ausencia de un proyecto civilizatorio,** que funcione como Ethos social, que armonice la búsqueda de ideales, de convivencia y de aspiración social entre los agentes y que genere participación y consenso entre las diversas identidades sociales y colectivas en su diversidad y creatividad cultural.

4. **El divorcio de la creatividad, innovación, estética y la crítica en los proyectos formativos.** La tecnología es distante a la vida cotidiana, la distancia y la dependencia de ella y de la teoría está generada Estados Unidos quién es el que la provee, no hay proyecto, el último proyecto lo podríamos ubicarlo en el modelo educativo para la sustitución de importaciones. La generación de consumidores pasivos por la industria cultural "para los jodidos" como herencia refuncionalizada entre la "modernidad generadora del subdesarrollo" y de la "tradicón colonialista" una selección de propuestas, prácticas y valores con altas tasas de retorno al neo-oscurantismo, para entretenernos, produciendo a mediano plazo "vacíos existenciales", "tramas imaginarias subordinadas: con sentido de culpa y castigo", negaciones y autoexclusiones, dependencias afectivas, aunado a los pocos espacios de participación y formación han generado una masa ignorante y apática o eufórica de nuevos fanatismos y poca racionalidad. La ausencia y exclusión de apoyo en la generación de expresiones culturales y de condiciones que la desarrollen han sofocado, silenciado y excluido a la creatividad, la estética y la racionalidad.
5. **Fractura de los procesos de conocimiento y de formación.** El conocimiento se ha delegado en gran parte a los centros. La generación del conocimiento aún no esta en dialogo con la conciencia social de los ciudadanos promedio, no tienen formas de articulación directa, ni como redes de conocimiento, con poco efecto en la sociedad. Se ha desestimulado el derecho de conocernos en la investigación.
6. **Carencias de espacios sociales de formación, recreación y esparcimiento, de las clases trabajadoras.** Las ausencias de prácticas sociales diversificadas, ausencia de infraestructura y de proyectos que reivindiquen y desarrollen al sujeto en la vida cotidiana, carencia de cuadros orgánicos y políticas culturales en el proyecto civilizatorio. La problemática se ha centrado en la productividad y al mercado laboral. Se ha divorciado el ocio, el placer, el conocimiento.

7. **Los altos costos sociales, en el deterioro de la vida social.** Los altos costos sociales de la crisis y de la pobreza generan diversos problemas: enfermedades, pobreza, ignorancia, abandono, rezago, miserabilísimo...
8. **Polarización detonante de dos ciudadanía: los ricos y los pobres.** La forma de agudizar las distancias sociales, la ausencia de una distribución más justa de la riqueza, la forma manifiesta en la política social de no resolver los problemas sino de contenerlos de forma represiva, como problema de seguridad al buscar el consenso de “policiaizar o militarizar” la vida cotidiana como la única forma de "garantizar la seguridad social".
9. **Miserabilísimo.** La pobreza que experimentan los agentes ante la falta de accesos, recursos y prácticas sociales en proyectos de desarrollo y crecimiento de las personas y las comunidades, aunados a la pobreza extrema económica, injusticia, desigualdad, van generando desesperanza, restricciones a la imaginación, desconfianza, vacíos de superación, ignorancia generalizada y apatía.

Estos son algunos de los factores que generan las condiciones y repercusiones socioculturales en los agentes, lo paradójico es que repercute tarde que temprano de alguna forma en el mundo "globalizado". A continuación hacemos una representación de estas problemáticas, ver esquema **GDCMP**.

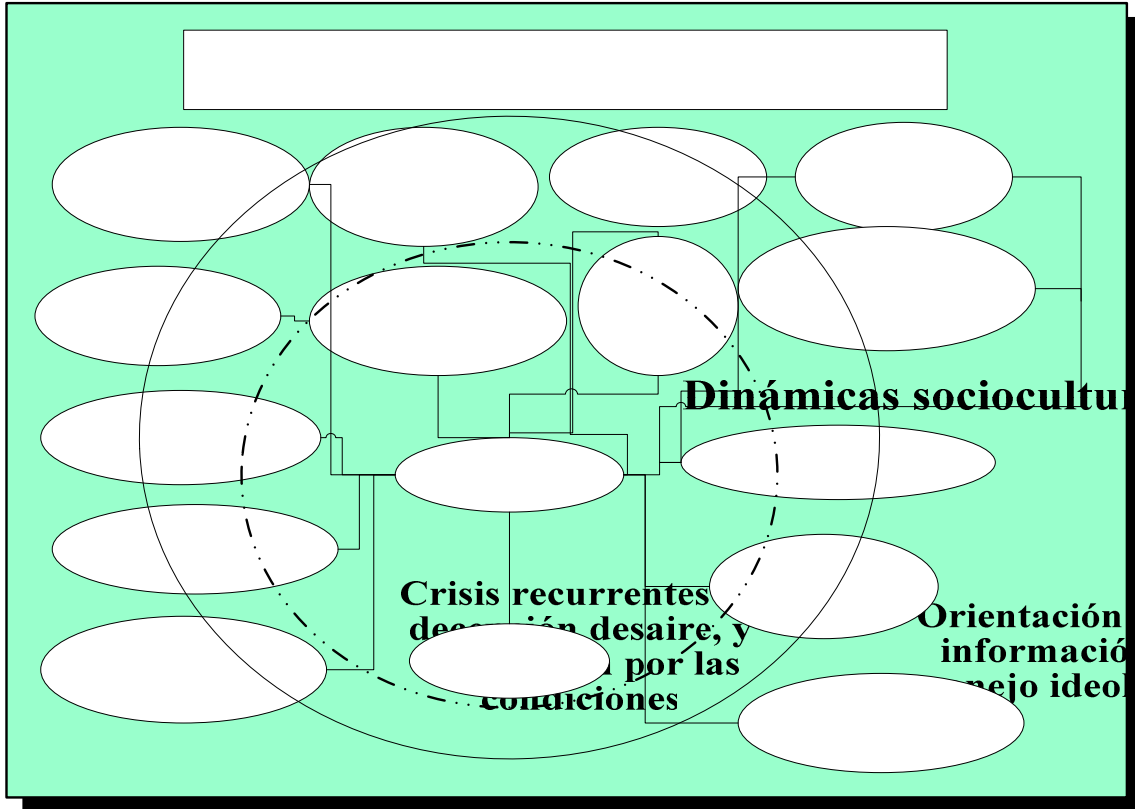

Dinámicas socioculturales en los GDC

Crisis recurrentes, deserción, desaire, y por las condiciones

Orientación de la información al manejo ideológico

Pobreza y lumpen proletarización

Violencia, delito segregación ignorancia

Ausencia de proyectos sociales y civilizatorios, afecta al Ethos colectivo

Agente migrante

Representaciones en trama de tragedia y culpa

Polarización exacerbada de distinciones y diferencias sociales

Miserabilísimo

12 Conclusión

Desde el punto de vista epistemológico, hay una serie de consideraciones al abordaje del fenómeno de migración en la tradición Verstehen:

El análisis de la investigación plantea en el eje a los agentes migrantes como medio de comprensión de la problemática. **Retoma la parte subjetiva para incorporar las dimensiones sociales y culturales en los fenómenos de migración**, donde generalmente el planteamiento teórico predominante es económico. Se apoyó de la **hermenéutica profunda**, para poder interpretar de manera contextualizada, citando los testimonios de los sujetos – objetos de estudio que hacen referencia a determinada situación, problemática o planteamiento. **El estudio es interpretativo** a nivel explorativo, descriptivo e indicativo.

El problema de la migración laboral se ubica en las **paradojas teóricas y epistemológicas en las ciencias sociales**: individuo – sociedad; macro – micro; acción – contexto; estructura social – voluntad; problema inmediato – implicaciones “mundiales”; tiempos de problemática; ideográfico – nomotético; agencia – sujeto; etcétera. Buscando cierta congruencia de enfoque y de planteamientos propuestos, la postura es: relacionista social, estructural, sistémica e histórica, crítico relativista integral.

En cuanto al estudio plantea problemas complejos desde el punto de vista de las ciencias sociales, es porque: se requiere saber sobre los motivos que tienen los migrantes laborales de la periferia en el centro, **explora esos motivos analizando las implicaciones de las problemáticas sociales**. Como ya se dijo (en el capítulo sobre el método) se recurrió a un levantamiento grande entrevistas que tratara de encontrar un esquema nomotético sobre el comportamiento de los agentes en tipologías.

Desde el punto de vista **teórico** se enfocó principalmente en la complementariedad de 2 teorías: la teoría de sistemas mundiales de Wallerstein y en la del campo de Bourdieu para abordar el problema de migración laboral en dos dimensiones: macro - micro social; histórico y sociológico.

En cuanto al trabajo antropológico se exploraron los sistemas de representación en los motivos de migración como discursos simbólicos, para contextualizarlos desde las perspectivas señaladas, con auxilio de la hermenéutica profunda. Enfatizo que no se puede prescindir de lo que piensan, viven, experimentan los agentes en el análisis de la migración, es por ello que no se les debe de omitir en las investigaciones, estudiándolos desde "afuera", sino que es importante hacer el seguimiento desde "adentro", de manera integral en el enfoque (sistema mundial y campo), para romper con la fenomenología y sobretodo con ciertos enfoques economisistas que analizan parcialmente y con planteamientos ideológicos.

Límite de la investigación

El enfoque teórico es un instrumento de interpretación, que permitió analizar el fenómeno considerando sus múltiples procesos, dimensiones y aristas, aunque no se profundizaron del todo, solo se exploró.

Aunque se tomó una muestra grande (794 entrevistas) no quiere decir que sea un estudio representativo, sobretodo en algunas variables que tenían bajo índice como ejemplo el de algunos municipios. El trabajo es indicativo, pero no se debe de subestimar la obra de (794 voces) que dicen algo que está pasando. El motivo de conocer descriptivamente una serie amplia de valores es porque quería también explorar esa ponderación.

En el enfoque se destaca solo los motivos de emigración a partir del migrante laboral y por lo tanto solo **se tomó como eje los factores de expulsión**, aunque sabemos que esta su contraparte en el sistema mundial los factores de atracción, las implicaciones y los entramados sociales.

Pero considero, que también es importante incorporar teorías que permitan ensamblarse (en estos enfoques) para interpretar factores socio- culturales como la "familia"; los sistemas disciplinarios; vida cotidiana; vida laboral; sistemas de representación culturales (por niveles, regiones, grupos, identidades, etcétera) y otras cuestiones que permitan desmontar el entramado, la trama y el drama de los agentes.

En cuanto a la teoría en la investigación puedo comentar que las configuraciones de los **motivos de migración** se dan de acuerdo a los procesos de las repercusiones de la periferia con relación al centro, que no son visibles de manera inmediata para el migrante laboral, sino que se manifiestan en la situación y condiciones de vida, con esto quiero decir que la investigación requiere forzosamente una serie de indicadores de la situación económica y social para que adquiera sentido los testimonios. No solo son suficientes los testimonios para la interpretación de las interpretaciones los discursos, hay que dimensionarlos en el contexto y con investigaciones sobre el contexto, por eso es importante el espíritu de la hermenéutica profunda.

Sobre el diseño de las preguntas de la entrevista, lamento no haber incluido un ¿por que? a continuación de cada pregunta de la batería, porque las respuestas hubieran sido mucho más ricas en la argumentación, me di cuenta cuando analizaba las preguntas posteriormente. Pero concretamente para motivos de migración, no fue tan necesario.

Sobre las categorías utilizadas como factores económicos habría que reclasificarlas en categorías analíticamente con mayor precisión (en un modelo o esquema teórico), porque por ejemplo: existen relaciones entre pobreza y lumpenproletarización de la clase trabajadora o pobreza y crisis recurrentes.

La relación crisis recurrentes y migración es necesario analizarlo con una muestra más amplia y representativa de manera matemática.

No hubo una estratificación de clases explícitamente, lo que señala límites en el trabajo sobretodo cuando se trataba de definir comportamientos diferenciados de la gran masa de migración. Donde se manifestó de manera más clara fue en problemas económicos del campo.

La relación de problemas globales (del sistema mundial) y la lógica de los problemas regionales tienen que tratarse de manera más cautelosa, sobretodo para tener idea del impacto de cada uno de estos factores.

Contribuciones

Los aportes que tiene la investigación considero que tienen relevancia, por el tratamiento de la información bajo teorías críticas, que hacen reflexionar no solo con referencia al resultado de la investigación sino apela a la responsabilidad (ética política) o (moral económica, como dijera Boltvinik), de la situación en el sistema mundial.

Inicio sobre la “**necesidad**” (económica) que manifiestan los agentes en el discurso, (retomados como **factores económicos**): es una de las fuerzas principales que los motiva a migrar por salarios bajos; para pedir trabajo; tener oportunidad a mejorar las condiciones de vida; migrantes emprendedores o la migración como forma de financiamiento; ayudar económicamente a la familia; por pobreza auto manifestada; mejorar las condiciones de empleo o trabajo; problemas en el campo; y que todas ellas responden a los procesos macro del sistema mundial . Por ejemplo, también otros de los factores que coinciden son los **flujos de migración con las crisis recurrentes**. Bajo la consideración supuesta de que hay un tiempo de respuesta después de la crisis en el recurso de la migración.

Los motivos tampoco son solo factores externos, son las decisiones ponderadas que hace el migrante en cuanto a la acción del agente en su situación y condición, comprendida solo en el proceso dinámico de habitus del agente y del contexto. Por eso este enfoque toma distancia de la teoría de la elección racional.

Con referencia a los problemas en el **campo** que motivan la migración son de acuerdo a los testimonios: la falta de trabajo, ingresos insuficientes, problemas de rentabilidad con los productos del campo, condiciones desventajosas en el mercado, falta de tecnología, de capital, escasez de recursos, el abaratamiento de la mano de obra, principalmente. Se dan en contexto del capitalismo: las formas de tenencia, las formas de trabajo y de explotación del trabajador agrícola, las desventajas competitivas en el mercado y productivas con los latifundistas y con los productores del centro, agroindustrias y la descapitalización que va mermando la actividad agropecuaria, principalmente.

En los motivos económicos **sobre mejorar las condiciones de vida y de trabajo**, tiene implícito en el discurso las valoraciones consideradas de los migrantes en las siguientes problemáticas: las formas de distribución del ingreso; la desigualdad social o

equidad; el nivel de desarrollo o no de una sociedad; las certidumbres y estabildades en el agente dentro de un proyecto civilizatorio; el reconocimiento a los derechos laborales ganados históricamente; los sentidos sociales basados en el trabajo, el grado de correspondencia “justa” a responsabilidad laboral; la concreción democrática de equidad y justicia en las garantías sociales dentro de un sistema general, y un conjunto de factores emocionales derivados de ello.

Sobre la falta de empleo o trabajo tiene implícita las siguientes problemáticas principalmente: los mercados de trabajo constreñidos, las limitaciones de encontrar trabajo con poca preparación, inexistentes en algunas áreas e insuficientes para la oferta de trabajo regional, junto a los problemas de despido, que también refleja un problema macro, un poco más allá de un problema particular.

Sobre los bajos salarios se tiene implícita las siguientes problemáticas principalmente: insuficiencia del pago o mal pago, la ausencia de recurso o de obtención de ellos por remuneración; el salario no alcanza a reproducir socialmente a la clase trabajadora; el salario es uno de los motivos de atracción al centro y los bajos salarios de México y del estado de Guanajuato de expulsión.

Sobre regiones y problemas económicos de desigualdades. En las zonas de rezago y pobreza del Estado de Guanajuato se debe en parte a la falta de estrategias en el desarrollo de los polos económicos en el Estado; a la falta de la infraestructura para la producción, a la mala distribución de la riqueza. A la falta de recursos humanos capacitados en todos los niveles. A la inadecuación planificación en el mercado de trabajo: oferta versus demanda, como algunos de los factores. Es importante considerar los problemas históricos del proceso macro del sistema mundial y regional, crisis recurrentes, etcétera. El desempleo ha golpeado a los agentes en las diversas ciudades. De acuerdo a estos datos, nos muestran las asimetrías socio – económicas territoriales en los diferentes municipios y zonas del Estado de Guanajuato, que van de los mas altos en rezago social como en la zona noreste donde se encuentra Xichú con la posición 74 en el ámbito nacional, Atarjea, Tierra Blanca, Santa Catarina, Victoria, San José Iturbide, al norte San Diego de la Unión , San Luis de la Paz,

en contraste al este con León con la posición 1700, y con el corredor industrial que es Irapuato, Celaya, Salamanca, sin tomar en cuenta las comunidades rurales, donde existe aún mayor rezago social.

Migrantes emprendedores y formas de financiamiento. El migrante recurre a trabajar en el centro, con la finalidad de iniciar un negocio, aumentar su patrimonio, ahorrar, u obtener directamente un recurso determinado. Existe perspectiva de estar más asociada con la migración de retorno, esta modalidad. Existe un perfil de migrante deducido para cada situación.

Economía familiar. La familia tiene "roles culturales" y estrategias de esta identidad colectiva que se generan con la finalidad de resolver los problemas económicos. Esta como estrategia ayudar a la familia, de manera inmediata o con cierta prospectiva para mejorar su condición. Se ve el grado de apoyo, de solidaridad, responsabilidad compartida de acuerdo a cada rol. El recurso de migración se presenta como una forma de ayuda o apoyo emergente, para generar condiciones de existencia elemental, para la manutención de la familia, pensado – apoyados por los miembros de la familia. Si el apoyo a las familias grandes en número se delega - asume el hermano mayor la responsabilidad económica de la familia o algún miembro de la familia nuclear asume la responsabilidad económica; se delega o se asume la responsabilidad económica de la familia por uno de sus miembros. El recurso de migración no es solo para sobrevivir, es para superarse, para mejorar, vivir más cómodamente, pensado - asumido así, desde el jefe o cabeza de familia hasta cada uno de sus miembros de acuerdo a cierta escala jerárquica de responsabilidad.

La transición de la lumpenproletarización de la clase trabajadora. Se manifiesta al no poder reproducirse como clase social, debido principalmente a las disminuciones de su salario real, también a sus prestaciones sociales en disminución, recorte o exterminio (en las políticas neoliberales), no le permiten tener un estándar de vida "digno". Por el contrario se ha mermado su forma de vida, ni tampoco le garantiza generar las condiciones necesarias para su desarrollo y de sus hijos.

La transición de la pequeña burguesía y clase media a proletariado: Se manifiesta en el cambio de comportamiento de las clases sociales y su polarización al perder capacidades económicas, deslizándose a solo vender su fuerza de trabajo y/o de ser miembro del ejército de reserva. Son víctima del capital financiero en las crisis bancarias, en los fraudes y producto de reacomodos en la lucha de clases horizontal y vertical (competencia y despojos). La falta de recursos en mercados inestables. Malos manejos administrativos y el efecto en la familia. En la poca demanda de servicios profesionales por falta de ingresos por los demandantes en épocas de crisis, entre otros.

La migración por motivos familiares. Se da principalmente por: estar con la familia, alcanzar a su esposo, reunirse con algún miembro, huir de la familia, violencia familiar, acompañar a un miembro, arrastre (obligación de acompañar a un miembro o a la familia). Problemas por efectos secundarios en las familias de la migración económica con relación a las estancias de mediano plazo a casi permanente, y la indefinición o deterioro que genera problemas en la familia: como lo es la responsabilidad de los agentes ante los hijos, la pareja,... y el valor simbólico de las presencias y ausencias a distancia, en la exigencia de redefinición de afirmación, disolución, recomposición o reestructuración de modalidades de estado civiles y conyugales.

En la recomposición familiar en las formas de la participación y responsabilidad de sus miembros.

En los problemas derivados: con la familia dividida de emigraciones anteriores, o entre los reajustes de la familia por parte de algunos de los miembros que están por emigrar, entre los miembros que se quedan y a los que se van.

También en las estrategias de arrastre de los miembros o reunión familiar, para mantenerla junta o reintegrarla e instalarse como tal, de manera completa o compuesta en el centro, ya sea con los miembros últimos que se habían quedado en la periferia y que era necesario reintegrarlos a la unidad familiar o reconstituirse con los otros miembros, para apoyar los ya instalados a los recién llegados al centro ante las crisis.

La familia también facilita las estrategias de estancia, de movilidad social, de apoyo como son las **redes sociales**, de pertenencia y significado en inversiones afectivo / emocional al grupo y al agente.

Existe la recepción con las familias extensas y políticas, que se supone que tienen vínculos afectivos y apoyo de cierta responsabilidad con los miembros, así como complementariedad de actividades y apoyo en nuevas redes familiares.

En el caso de la migración una de las reglas sociales gira entorno a la familia, un ejemplo pudiera ser el jefe de cabeza como responsable de la manutención de la familia, un miembro de la familia como participante de la economía familiar, un madre como responsable de la integridad de la familia, un hermano o hermana como elemento solidario de apoyo o con ciertas obligaciones a la familia, un pariente de determinada familia en Estados Unidos aloja a otro miembro, un paisano informa sobre trabajo a otro paisano, etcétera, pero una dimensión donde se da las reglas se ubican en el contexto, el contexto amplio lo podemos señalar como la síntesis de los campos sociales (Bourdieu) que actúan en un momento histórico en el sistema mundial (Wallerstein).

Migración por motivos personales tiene que ver con su persona principalmente, en cuanto a desarrollo, superación personal, problemas en específico que experimenta y ve en el recurso de migración la posibilidad de afrontarlos – resolverlos. Los problemas personales (que pueden tener relaciones con los problemas familiares); la mezcla idealizada de alcanzar el sueño americano, porque no solo es un estilo de vida, son también los diversos componentes de ese estilo de vida, en gentes, lugares, momentos de esa valoración antípoda (centro – periferia), no es una sola cosa, es un sistema de representaciones para el migrante, que sabe de ese producto cultural simbólico que seduce y fascina.

Los motivos de placer tienen matiz lúdico y recreativo, pero también muestra de manera implícita las limitaciones culturales, económicas y sociales en los proyectos de recreación, formación y desarrollo de su proyecto civilizatorio del país de origen. Se presenta también como una opción viable de romper con las carencias de la vida cotidiana y buscar el lado emocionante: aventurarse, el lado divertido ante los márgenes de acción y posibilidad que tiene el agente, en el cambio de actividades laborales y cotidianas donde puede sostener económicamente su estancia: por lo general laborando y al ver o participar en otra sociedad.

Los matices simbólicos de estancia en la percepción son: los actos de conocer permiten la **recreación de pensar y pensarse en otras posibilidades socioculturales** diferentes.

Es un acto de visión social, que amplía las necesidades de ver y de pensar ante realidades restringidas, monótonas carentes, alienadas.

La curiosidad de saber se fomentó en la promesa, es decir en la oferta simbólica o imaginaria de la esperanza y / o utopía, para resolver problema (s) (necesidad), que hacen diversos actores: como las experiencias de otros migrantes en la tradición oral o la experiencia directa, la industria cultural en los medios masivos en forma implícita o explícita, las promociones de particulares o programas de los gobiernos, los alucines del coyote, las ofertas concretas de trabajo, en las ganas de conocer o participar en diversos campos, etcétera. De acuerdo a la estadística léxica **conocer** es citada en 92 casos y representa 11.28% de las respuestas.

La aventura es otro de los motivos de placer, se presenta como una disposición al gusto por el riesgo, la oportunidad, la emoción ante la contingencia que pone a prueba al agente ante condiciones gratas o adversas. En los lugares del centro lo pone en situación, en sus acciones, en el conjunto de percepciones y en el riesgo, de hecho los demás agentes lo experimentan o los sufren, pero en este caso es el eje de atención y de motivo principal, por lo cual se van al centro los agentes. Los casos de emigración por **aventura** explícitos son las edades de los agentes migrantes que contestaban ese tipo de respuestas oscilaban entre 17 años y 35 manteniéndose en 22 años el común de los casos, esto nos puede decir que en los ciclos de vida a finales de la adolescencia y en la juventud los agentes han constituido ciertas características incorporadas donde físicamente y emocionalmente podrían ponerse a prueba, la mayoría son solteros, entonces las inversiones y atenciones se asocia a la edad y con la **ambición** de algo no explicitado, pero que e encuentra “en el norte”, los riesgos son ignorados o asumidos en cierta cabalidad por el migrante, la aventura se asocia con la periferia al no haber oportunidad de seguir adelante, y no se quería seguir con el proyecto formativo o había sido interrumpido.

La migración es una alternativa de salir de lo mismo (lo aburrido, lo cotidiano, lo tedioso, lo enajenante, etcétera). Existe también una renuncia desenfadada a la restricción, una rebeldía al “deber ser” de los de abajo, una rebelión a la historia limitada, acartonada,

repetitiva y triste. La comunidad rural es las localidades que tiene menor opción de desarrollo y recreación cultural.

Como ya se dijo, el eje de la participación de acuerdo al género, se da en el eje del "rol" de la participación y condición de la familia, el caso de la mujer, no es solo un patrón, como acompañante del migrante. También existe el lado activo y participativo de la mujer que asume la responsabilidad familiar económica o parte de ella, en su inserción en los mercados económicos. Sobre los motivos de migración femenina la trama y el drama, tienen ciertas diferencias ante problemáticas de acuerdo a determinados perfiles: los estudios de género en la migración han revelado características diferenciales de las mujeres migrantes.

Algunas de las **mujeres solteras** participan por **motivos económicos** en **encabezar la responsabilidad directa** de la familia, otras **de cooperación y apoyo** de manera activa económicamente, como miembro mayor (rol) o como miembro de familia. Existe otra modalidad económica es una **relación individual, autónoma (no familiar)**, es un enfoque de prospectiva donde se quieren para hacerse de recursos para su futuro. Existe motivos de arrastre y de reunión familiar, en los **motivos familiares** de las mujeres solteras. Existen motivos personales de las mujeres solteras que se basan en grados de autonomía y los motivos son: estudiar inglés, probar suerte, sueño americano y varios. Las mujeres se apoyan en las redes familiares principalmente.

Los motivos de placer de las mujeres solteras se basan en el agotamiento de posibilidades principalmente en las mujeres de recreación, diversión, formación, trabajo en la periferia por restricción e inaccessión de clase, por falta de espacios donde pueda participar, por una rápida proletarización, por falta de oferta educativa, por falta de oferta de recreación y diversión, etcétera, en sí por falta de un proyecto civilizatorio donde tengan más espacio de participación las mujeres, la falta del derecho al gusto y al placer, las nubes grises de la vida cotidiana y de una sociedad que solo ha apostado a una visión productivista de la vida, hacen del recurso de migración una posibilidad de darse la

oportunidad de subvertir las posibilidades de vida que encierra en destino manifiesto la vida de las mujeres solteras, existen actos de conocer y de curiosidad.

Sobre las mujeres casadas, encontramos que realizan doble jornada (actividades de su trabajo y de "ama de casa"), participan algunas de ellas en trabajos poco cualificados y mal pagados. Otras complementan los gastos familiares con su trabajo. En cuanto a motivos familiares es una amplia gama va de huir de la familia, por violencia familiar, por motivos de dispersión, por reunión familiar, acompañar al marido (arrastre), búsqueda de marido, situación de indefinición de su vida familiar (que va a aclarar) y estrategia de apoyo.

Sobre los motivos de migración de las **mujeres separadas, divorciadas o madres solteras** se encontró reunión familiar, transición de ruptura familiar, reestablecimiento o refuerzo de eslabones familiares y económicos. En cuanto a la madre soltera: violencia familiar (expulsión de casa) económicos y (mantener el hijo). Las **mujeres viudas** sus motivos de migración son: visitar a la familia, asumir económicamente la jefatura de la familia, resignificación social por medio del trabajo y por trabajo.

En cuanto al **género masculino** los motivos de migración varían relativamente en cuanto a su perfil como soltero o casado supuestamente por el grado de responsabilidad y compromiso, pero se subdivide en cuanto a que el estado civil o conyugal no es suficiente para ser responsable o comprometido. Quedando más o menos así: soltero va por responsabilidad delegada, asumida; o por apoyo y colaboración económica o por motivos no familiares (autónomos) mantenimiento y desarrollo. El casado como jefe de familia tiene dos disyuntivas ser responsable con relación a la familia o ser irresponsable y quebrantarla, sustituirla y tener doble familia.

Sobre la **metamorfosis de los motivos de migración** se revisaron varios casos se puede decir: que el recurso de migración (como **medio**); puede tener diversos **finés** (varios); como de placer, económicos, familiares o personales. Que se dan en contexto de la "necesidad" la situación y condición en la periferia. Incluso pueden ser simultáneos. Esto depende del género, del estado civil del ciclo de vida, de la procedencia rural o urbana.

Predomina en caso de crisis recurrentes el económico con matices de acuerdo a la relación social de su perfil.

Sobre **migración recurrente** se concluye: Los problemas económicos son una de las fuertes motivaciones constantes de los agentes para emigrar. Sobre todo, en periodos de crisis y de carencia prolongada, es uno de los principales estimuladores de la migración recurrente, considerando también, el espacio entre el centro y la periferia, más las situaciones socio - culturales.

Sobre el esbozo de los problemas de los motivos de migración en el sistema mundial. Existen tendencias de las periferias latinoamericanas: no hay indicios de que mejoren las condiciones sociales del país y que por ello siga habiendo migración (actual y potencialmente), la política económica exo-dirigida como formulas mágicas solo ha generado pobreza en las periferias. Abaratando los recursos naturales y la mano de obra. Desmantelando la planta productiva, dejando solo pequeños eslabones productivos y talleres de maquila para la transferencia de plusvalía a los grandes corporativos de los centros. Ampliando los mercados del centro en la periferia y mantener cautivos en ciertos productos a los consumidores pasivos latinoamericanos. Generar transferencias de recursos capitales a los centros, que han acumulado un excedente de riqueza y han generado un margen amplio de estándar de vida y consumo a los ciudadanos del centro. Una ingerencia política directa y cada vez más fuerte de los centros en las periferias. Estas tendencias de desigualdad social en el sistema mundial son parte de las causas de la migración laboral internacional, aunque estos problemas se manejen aislados por país. Las crisis originadas por deudas son las formas más fáciles de sometimiento a las periferias. La deuda externa se incrementa para presionar políticamente a las periferias.

Los centros cuentan estructuras, mecanismos, entramados, instancias y juegos para someter a las periferias. Los costos sociales han sido lamentables para México: desarticulación social, coerción, docilización de las ciudadanías y de los actores.

Existe en México la pérdida de garantías sociales, ausencia de un proyecto civilizatorio, la clase dominante económica salto como clase política coincidiendo en la polarización de las clases sociales, controles de los discursos críticos, desbaratamiento del tejido social, entre otros. Haciendo círculos viciosos en la cultura y en las prácticas sociales.

Para futuras investigaciones

Siguiendo la ruta de preocupaciones teóricas es necesario puntualizar los problemas del campo rural con más detalle, en otra investigación.

Por otro lado, es importante hacer una investigación de cómo se insertan los migrantes en el mercado laboral en Estados Unidos, desde la perspectiva de la división étnica técnica internacional de trabajo.

Creo que es interesante saber en una continuidad de trayectorias la relación de los motivos (como disposiciones) y sus efectos en el mercado de trabajo y en las organizaciones.

También es importante hacer el seguimiento del fenómeno de los migrantes desde la perspectiva simbólica con el fin de mostrar la complejidad de dicho fenómeno, para contrarrestar el predominio de las visiones economistas.

Por último considero que la experiencia en la dimensión simbólica es necesario abordar los encuentros con otras culturas en sus experiencias.

Culmino diciendo que poseo una mina de testimonios que nos permitirá saber problemáticas (en un futuro) de la migración, del mundo laboral y de la vida cotidiana donde ha participado el trabajador mexicano (en lo general) y en lo particular (de la región).

Tablas, esquemas, mapas y gráficas.

Esquema T3... Marco metodológico de la hermenéutica profunda aplicado.

Esquema Raeem. Relación antípoda entre las entidades en los migrantes.

Esquema Rma. Relaciones de migración entre los agentes: dimensiones culturales.

Esquema T1. Tipología de procesos y campos del migrante.

Esquema T1a. Tipología de la representación general de la migración laboral.

Esquema T2. Perfil del migrante.

Esquema Pe. Tipología de los problemas económicos por los cuales se va el migrante.

Esquema Mem. Tipología de los motivos económicos de migración.

Esquema pca. Tipología de algunos problemas del campo causantes de la migración.
Esquema PCA. El patrimonio, consumo y ahorro como objetivo dirigido del migrante.
Esquema MCCC. Tipología de la proletarización de las clases medias y pequeña burguesía en las crisis recurrentes, como nuevos actores de la migración.
Esquema MPC. Tipología de motivos de placer: conocer.
Esquema MA. Tipología de motivos de placer y personales en jóvenes solteros.
Esquema MSCR. Tipología de motivos socioculturales en las comunidades rurales.
Esquema MSMFE: Tipología de migración femenina por motivos económicos.
Esquema MSF 1. Tipología de migración de solteras por motivos familiares.
Esquema MPMS. Tipología de motivos personales de mujeres solteras.
Esquema MPIMS. Tipología de motivos de placer de las mujeres solteras.
Esquema mmca. Tipología de motivos de migración de las mujeres casadas.
Esquema mmsd. Tipología de motivos de migración en mujeres separadas, divorciadas o madres solteras.
Esquema viumm. Viudas y motivos de migración.
Esquema MmF1. Tipología del migrante masculino con relación al recurso de migración y efectos familiares.
Esquema MS1. Tipología de motivos (síntesis).
Esquema GDCMP. Dinámicas socioculturales en los agentes de la periferia.

Tablas

Tabla M1 Municipios de procedencia del migrante.
Tabla D1. Pérdida de población mexicana derivada de la migración internacional
Tabla DP. Población de origen mexicano en Estados Unidos (1960-2040).
Tabla DCPOM. Composición de la población de origen mexicana en Estados Unidos en 1996.
Tabla DIL. Numero y porcentaje de inmigrantes de México en EU., por año.
Tabla INMI. Indicadores de migración a EU. 2000.
Tabla D2. Zonas de migración de México.
Tabla Escoan. Comportamiento de los principales Estados mexicanos de acuerdo a migrantes que van a Estados Unidos y estimaciones por año
Tabla D8 Perfil Socioeconómico de los migrantes mexicanos indocumentados 1988-1998

Tabla MIG. Principales características y modalidades del fenómeno migratorio internacional en Guanajuato, 1990-1995 y 1995-2000.

Tabla Genpor. Genero de la muestra investigada.

Tabla Estpor. Nivel de estudio de los migrantes de la muestra.

Tabla Edcivpor. Estado civil o conyugal de la muestra.

Tabla Locpor. Procedencia urbana rural de los migrantes de la muestra.

Tabla Cimi. Ciclo de vida de los migrantes de la muestra.

Tabla s/n. Sobre motivos de migración.

Tabla Mi1. Motivos por los que se fue el migrante.

Tabla cruzada M5 del año en que estuvieron en EE.UU., y los motivos por los que se fue el migrante.

Tabla Faceco. Factores económicos por los cuales se va el migrante.

Tabla MMP. Proyecciones de pobreza en México al 2006.

Tabla M2. Crisis mexicanas en orden de intensidad.

Tabla MID1. Comparación de indicadores para el desarrollo entre México y Estados Unidos.

Tabla exa. Factores de expulsión, atracción y consideraciones sobre los costos psicosociales.

Tabla IMEU1. Nivel de ingreso de los mexicanos en Estados Unidos, 1999.

Tabla Mgec1 Perfil por género, motivos de migración y estado civil o conyugal.

Tabla MCFG1. Composición por género de estado civil o conyugal.

Tabla MAAM. Antinomias valorativas en la antípoda de los migrantes.

Tabla Tabcassol. Tabla comparativa entre casadas y solteras.

Tabla S/n. Clasificación doxística de los casados desde la percepción de una agente migrante (entrevista 792).

Tabla MRM1. Múltiples intereses simultáneos.

Tabla MRM2. Múltiples problemas de interés derivado.

Tabla MRM3. Migración recurrente y motivos diferentes.

Tabla MRM4. Migrante recurrente y múltiples motivos.

Tabla MRM5. Diversos motivos en la migración recurrente.

Tabla MRM6. Diversos motivos en la migración recurrente.

Tabla MRM7. Motivos en diversos momentos de migración.

Tabla MRM8. Motivos de migración de acuerdo a diversos intereses y estado civil.

Tabla MRf1. Redes (con quien llegó).

Tabla MDALBM. Deuda de América Latina con el Banco Mundial.

Tabla PAL. Pobreza en América Latina.

Tabla M6 o. Año en que estuvieron en EE.UU. por motivos de migración por género.

Tabla Mgec1. Tabla cruzada de motivos de migración por género y estado civil.

Tabla MR1. Año en que estuvieron en EE.UU. con quien llegó redes.

Tabla MEC1. Tabla cruzada entre tiempos de estancia y ciclos de vida de los migrantes.

Tabla MEF 1. Tabla cruzada de estado civil del migrante por motivos por los que se fue y tiempos de estancia.

Tabla Mrez. Jerarquización de los municipios según índice de rezago social 1990, en Guanajuato.

Gráficas

Gráficas M1. Razones de migración.

Gráfica M3. Motivos de migración.

Gráfica M6. Motivos de migración por procedencia urbana - rural (relativizada).

Gráfica MG1. Motivos de migración por género. (relativizada).

Gráfica MECC1. Motivos de migración por estado civil o conyugal.

Gráfica Mgecm1. Motivos de migración por género femenino y estado civil o conyugal.

Gráfica Mgecm2. Motivos de migración por género masculino y estado civil o conyugal.

Gráfica M4. Crisis Mexicanas en orden de intensidad.

Gráfica M5. Año de migración.

Gráfica MRE1. Con quien llegó o fue redes.

Gráfica MEI. Motivos de migración por tipo de estancia (relativizada).

Mapas

Mapa 1... Región del corredor industrial abajeño del Estado de Guanajuato

Mapa Flujos de migrantes de México.

Notas

Estoy de acuerdo con la crítica que hace Bourdieu (1999a:29) acerca de término “ilegal” o clandestino “De la misma manera, una de las funciones principales del adjetivo “clandestino”, que la buena gente preocupada por una respetabilidad progresista asocia al término “inmigrantes”, ¿no es la de crear una identificación verbal y mental entre el paso clandestino de las fronteras por los hombres y el paso necesariamente fraudulento, y, por lo tanto, clandestino, de objetos prohibidos (a uno y a otro lado de la frontera), como las drogas y las armas? Confusión criminal que permite considerar a los hombres aludidos con criminales.” Ahora se les llama "irregulares".

Anexos

Anexo de Entrevista

Historias de Cultura Laboral y Organizacional de los Emigrantes

A) Datos generales de primer orden: es la información que nos permite identificar al agente migrante: su género, su edad, su estado civil, su nivel educativo, la magnitud de la familia, su procedencia geográfica y su procedencia rural – urbana. Está compuesto por las siguientes preguntas:

1. ¿Nombre, edad, estado civil?
2. ¿Nivel y grado de estudios?
3. ¿Número de integrantes de su familia?
4. ¿Originario de que comunidad o ciudad?

B) Batería de preguntas en torno a la entrada al centro (EE.UU.): Los motivos que lo llevaron a emigrar, temporalidad de su estancia, ubicación histórica de ella, redes, formas y medios en los cuales se apoyó para migrar, y los lugares de escala; está compuesta por las siguientes preguntas:

5. ¿Aproximadamente en que época fue usted a Estados Unidos?
6. ¿Con quién llegó y cómo le hizo para instalarse?
7. ¿Cuáles son los motivos por los que se fue?
8. ¿Cómo se fue y platíquenos que aventura sucedió en el trayecto?
9. ¿A qué estado(s) y ciudad(es) de Estados Unidos llegó y en cuál permaneció?
10. ¿Por cuánto tiempo ha estado allá?

C) Batería de preguntas relacionadas con la inserción en el mercado laboral: Con la entrada a la organización, rotación laboral que experimentó, identificación del sector, rama productiva y giro de la empresa; el puesto u ocupación que realizó en ella, así como la preparación que la empresa le ofreció. Estuvo compuesta por las siguientes preguntas:

11. ¿En cuántos trabajos participó, en qué compañías y realizando qué actividades?
12. ¿Sabía del oficio que había que realizar, lo capacitaron o aprendió en la marcha?

D) Batería de preguntas en torno a la percepción de la organización, en cuanto a la impresión que tenía de ella, la condición tecnológica de trabajo, las condiciones laborales y algunas implicaciones culturales en el trabajo, como el idioma, compuesta por las siguientes preguntas:

13. ¿Platíquenos a qué se dedicaba la compañía donde usted trabajó y qué pensaba de ella?
 14. ¿Cómo era tecnológicamente y usted qué impresión tenía de ella?
 15. ¿Me podría describir lo que más llamaba su atención y porqué?
 16. ¿Cómo fue reclutado?
 17. ¿Cuál era su jornada de trabajo?
 18. ¿Sobre el idioma, nunca tuvo problemas en la empresa?
- E) Batería de preguntas con respecto a la percepción de modificación de su comportamiento, del ambiente laboral y de los dispositivos disciplinarios de supervisión, compuesta por las siguientes preguntas:
19. ¿Sintió alguna modificación en su comportamiento debido a la organización?
 20. ¿Cómo se sentía usted al realizar su trabajo?
 21. ¿Era supervisado, vigilado o cómo daba cuentas de su trabajo, a quién y cómo se portaba con usted?
- F) Batería de preguntas acerca de la percepción de la importancia de las relaciones laborales con el personal, el multiculturalismo experimentado, la apreciación de su identidad cultural, la hetero percepción, mecanismos y estrategias ante problemas, compuesta por las siguientes preguntas:
22. ¿Qué pensaba de sus compatriotas o paisanos?
 23. ¿Tuvo compañeros extranjeros? Si es así, ¿me podría decir de que nacionalidad eran y qué opinaba usted de ellos?
 24. ¿Y ellos qué impresión tenían de usted (como se la imagina)?
 25. ¿Cuando tenía problemas fuertes en su vida o en la empresa qué hacía?
 26. ¿Notó alguna diferencia cuando trabajó allá y cuando trabajó aquí, en qué consistió?
 27. ¿Cómo se llevaba con sus compañeros de trabajo?
 28. ¿Cómo se llevaba con los superiores y con los dueños?
- G) Batería de preguntas respecto a la percepción de las diferencias culturales, valoración de su estancia dentro de la empresa, a las experiencias significativas, valoración de situaciones, tareas, condiciones del trabajo, a las aspiraciones en la organización, a la presencia valorativa imaginaria en la organización, compuesta por las siguientes preguntas:
29. ¿Qué costumbre se le hacia rara o extraña en relación a ellos (otras identidades culturales) y a usted?
 30. ¿Nos podría explicar una experiencia que usted considere importante dentro del trabajo y porqué?
 31. ¿Cómo se sentía usted dentro de la empresa?
 32. ¿Qué es lo que más le gustaba del trabajo y de la empresa y porqué?
 33. ¿Qué es lo que no le gustaba del trabajo o de la empresa y porqué?
 34. ¿Qué es lo que más pensaba cuando trabajaba?
 35. ¿Algún aspecto importante de carácter cultural, religiones, costumbres..., influía en el trabajo?
 36. ¿Tenía alguna aspiración dentro de la empresa sobre la que nos pueda platicar?
 37. ¿Algo que considere importante que quiera platicarnos de la empresa?
- H) Batería de preguntas que enmarcan la percepción respecto a la remuneración del trabajo, actividades del tiempo libre y de la vida cotidiana, al seguimiento de remesas o consumos. Se compone de las siguientes preguntas:
38. ¿Qué pensaba con relación al dinero que recibía como pago?
 39. ¿Qué hacia después de trabajar, por lo común?

40. ¿Podría decir que hacia con su dinero?

I) Batería de cuestionamientos sobre la percepción de la estancia en el centro y valoración de elementos de su estancia; compuesta por las siguientes preguntas:

41. ¿Qué es lo que más le gustaba de Estados Unidos?

42. ¿Qué es lo que menos le gustaba?

J) Batería de preguntas en torno de la percepción de la organización y del centro en cuanto a su historicidad, compuesta por las siguientes preguntas:

43. ¿Notó algún evento importante en los cambios de la empresa, podría platicarnos?

44. ¿Notó algún evento importante en Estados Unidos que haya afectado o influido en la empresa?

Año en que estuvieron en EE.UU. * Motivos por los que se fue el migrante (codificados) * Genero de los migrantes
Crosstabulation **tabla M6 o**

Count			económicos	familiares	personales	placer	Total
Genero de los migrantes	Año en que estuvieron en EE.UU.						
masculino	1945		1				1
	1947		1				1
	1948		2				2
	1949				1		1
	1950		1				1
	1955		1				1
	1956					1	1
	1957		2			1	3
	1959		1		1	1	3
	1960		1				1
	1962					1	1
	1963		1				1
	1965		1				1
	1967		1				1
	1968		2		1		3
	1969		1				1
	1970		6		1	1	8
	1971		1				1
	1972		4				4
	1973		1				1
	1974		2		1	1	4
	1975		5		2		7
	1976		2			2	4
	1977		1				1
	1978		4			1	5
	1979		7	1		1	9
	1980		8			2	10
	1981		4			1	5
	1982		3			2	5
	1983		5	2		2	9
	1984		2			2	4
	1985		13			3	16
	1986		11		1	1	13
	1987		4		1		5
	1988		8			4	12
	1989		9		1	2	12
	1990		15	1	2	4	22
	1991		14			1	15
	1992		9		2	2	13
	1993		12		1	1	14
	1994		26	2	4	3	35
	1995		29	1	4	4	38
	1996		33		7	9	49
	1997		37	2	2	8	49
	1998		49	4	6	9	68

	1999	41	2	4	8	55
	2000	15	2		2	19
	2001	3			2	5
Total		399	17	42	82	540
femenino	Año en que estuvieron en EE.UU.	1948	1			1
	1957	1				1
	1964		1			1
	1967			1		1
	1970	2				2
	1971	2				2
	1973	1				1
	1976		1			1
	1978	1				1
	1979	1	1			2
	1980		1	1		2
	1982	2				2
	1983				1	1
	1984	3				3
	1986	3	1			4
	1987	2	1		2	5
	1988	1	2			3
	1989	1	3	2	2	8
	1990	5	1	1		7
	1991	5	4		1	10
	1992	7	2	1	2	12
	1993	2	2	1	2	7
	1994	7	6	1		14
	1995	10	3	1	4	18
	1996	5		3	7	15
	1997	12	2	1	3	18
	1998	23	3	4	2	32
	1999	13	2		4	19
	2000	9	1		2	12
	2001		1			1
Total		119	38	17	32	206

Migrantes tabla cruzada de **motivos de migración por género y estado civil Mgec1**

estado civil del migrante		Motivos por los que se fue el migrante (codificados)				Total	
Genero de losmigrantes		económicos	familiares	personales	placer		
masculino	soltero (a)	Casos	128	9	19	41	197
		% of Total	23.8%	1.7%	3.5%	7.6%	36.6%
	casado (a)	Casos	265	6	18	42	331
		% of Total	49.3%	1.1%	3.3%	7.8%	61.5%
	divorciado (a)	Casos	1		2	2	5
		% of Total	.2%		.4%	.4%	.9%
	union libre	Casos	2	1			3
		% of Total	.4%	.2%			.6%
	separado (a)	Casos	1				1
		% of Total	.2%				.2%
viudo (a)	Casos	1				1	
	% of Total	.2%				.2%	
Total	Casos	398	16	39	85	538	
	% of Total	74.0%	3.0%	7.2%	15.8%	100.0%	
femenino	soltero (a)	Casos	53	9	13	14	89
		% of Total	26.0%	4.4%	6.4%	6.9%	43.6%
	casado (a)	Casos	55	23	3	16	97
		% of Total	27.0%	11.3%	1.5%	7.8%	47.5%
	divorciado (a)	Casos	2	1			3
		% of Total	1.0%	.5%			1.5%
	union libre	Casos	1				1
		% of Total	.5%				.5%
	separado (a)	Casos	2	4			6
		% of Total	1.0%	2.0%			2.9%

	viudo (a)	Casos	6	1	1		8
		% of Total	2.9%	.5%	.5%		3.9%
Total		Casos	119	38	17	30	204
		% of Total	58.3%	18.6%	8.3%	14.7%	100.0%

Año en que estuvieron en EE.UU. * con quien llegó o fue redes Tabla MR1

Año	familia 1	familia 2	familia 3	compadre	conocidos	amigos	solo	empresas	gobierno	coyote	paisanos	familias de amigos	familias de paisanos	Norte Americanos	Total
1945	1														1
	.1%														.1%
1947		1													1
		.1%													.1%
1948			1									1			2
			.1%									.1%			.3%
1949		1													1
		.1%													.1%
1950	1														1
	.1%														.1%
1955									1						1
									.1%						.1%
1956			1												1
			.1%												.1%
1957	1				2			1							4
	.1%				.3%			.1%							.6%
1959						1	1		1						3
						.1%	.1%		.1%						.4%
1960	1									1					2
	.1%									.1%					.3%
1962		1													1
		.1%													.1%
1963	1														1
	.1%														.1%
1964	1														1
	.1%														.1%
1965	1														1
	.1%														.1%
1967	1								1		1				3
	.1%								.1%		.1%				.4%
1968		1					1								2
		.1%					.1%								.3%
1969						1									1
						.1%									.1%
1970	2	2			1			1						1	7
	.3%	.3%			.1%			.1%						.1%	1.0%
1971	2										1				3
	.3%										.1%				.4%
1972		2									1				3
		.3%									.1%				.4%
1973	2														2
	.3%														.3%
1974						2	1		1						4
						.3%	.1%		.1%						.6%
1975		5					1	1							7
		.7%					.1%	.1%							1.0%
1976	2	1				1					1				5
	.3%	.1%				.1%					.1%				.7%
1977	1														1
	.1%														.1%
1978	1	2			1	1									5
	.1%	.3%			.1%	.1%									.7%
1979	5	1			2	1		1			1				11
	.7%	.1%			.3%	.1%		.1%			.1%				1.5%
1980	4	2				2	2		1	1	1				13

	.6%	.3%			.3%	.3%		.1%	.1%	.1%					1.8%
1981	3	1			2										6
	.4%	.1%			.3%										.8%
1982	1	2	1	1	1										6
	.1%	.3%	.1%	.1%	.1%										.8%
1983	1	3			4		1							1	10
	.1%	.4%			.6%		.1%							.1%	1.4%
1984	1	3			1	1									6
	.1%	.4%			.1%	.1%									.8%
1985	7	3	1	1	2								1		15
	1.0%	.4%	.1%	.1%	.3%								.1%		2.1%
1986	4	6	1		4										16
	.6%	.8%	.1%		.6%										2.2%
1987	4	3	2				1								10
	.6%	.4%	.3%				.1%								1.4%
1988	7	1	2		3					1					15
	1.0%	.1%	.3%	.1%	.4%					.1%					2.1%
1989	7	2	4		4	1				1					19
	1.0%	.3%	.6%		.6%	.1%				.1%					2.6%
1990	3	7	4		7	3				1			2		27
	.4%	1.0%	.6%		1.0%	.4%				.1%			.3%		3.7%
1991	10	8	1		4					1				1	25
	1.4%	1.1%	.1%		.6%					.1%				.1%	3.4%
1992	10	7		2	3					1					23
	1.4%	1.0%		.3%	.4%					.1%					3.2%
1993	4	11	1					1		2			1		20
	.6%	1.5%	.1%					.1%		.3%			.1%		2.8%
1994	20	10	3	2	7		6					1			49
	2.8%	1.4%	.4%	.3%	1.0%		.8%					.1%			6.7%
1995	17	19	1	1	2	6	2	2		2	1	1			54
	2.3%	2.6%	.1%	.1%	.3%	.8%	.3%	.3%		.3%	.1%	.1%			7.4%
1996	23	22	6	2	2	3	1		1	1	3				64
	3.2%	3.0%	.8%	.3%	.3%	.4%	.1%		.1%	.1%	.4%				8.8%
1997	16	22	3	2	4	11	1	2			2				63
	2.2%	3.0%	.4%	.3%	.6%	1.5%	.1%	.3%			.3%				8.7%
1998	27	27	3	1	4	17	5	2		3	3	6		1	99
	3.7%	3.7%	.4%	.1%	.6%	2.3%	.7%	.3%		.4%	.4%	.8%		.1%	13.6%
1999	16	22	6	1	2	14	3	2		2		6		1	75
	2.2%	3.0%	.8%	.1%	.3%	1.9%	.4%	.3%		.3%		.8%		.1%	10.3%
2000	5	12	1	1	1	7				2	2				31
	.7%	1.7%	.1%	.1%	.1%	1.0%				.3%	.3%				4.3%
2001	1	2			1	1		1							6
	.1%	.3%			.1%	.1%		.1%							.8%
Casos	214	212	41	10	29	110	24	20	7	20	16	16	3	5	727
% de Total	29.4%	29.2%	5.6%	1.4%	4.0%	15.1%	3.3%	2.8%	1.0%	2.8%	2.2%	2.2%	.4%	.7%	100.0%

Motivos de migración por tipo de estancia .Gráfica ME1



Tabla cruzada entre **Tiempos de estancia * Ciclo de vida de los migrantes** Tabla MEC1

Tiempos de estancia	Ciclo de vida de los migrantes	Ciclo de vida de los migrantes				Total
		adolescencia	juventud	edad madura	vejez	
Corta estancia	Casos	20	160	55	9	244
	% of Total	2.9%	23.2%	8.0%	1.3%	35.4%
Estancia de mediano plazo	Casos	9	256	40	13	318
	% of Total	1.3%	37.1%	5.8%	1.9%	46.1%
Estancia de largo plazo	Casos	3	63	13	2	81
	% of Total	.4%	9.1%	1.9%	.3%	11.7%
Estancia casi permanente	Casos	2	17	19	9	47
	% of Total	.3%	2.5%	2.8%	1.3%	6.8%
Total	Casos	34	496	127	33	690
	% of Total	4.9%	71.9%	18.4%	4.8%	100.0%

Gráfica MEC1

Tabla cruzada de **estado civil del migrante por motivos por los que se fue el migrante (codificados) y tiempos de estancia.** Tabla MEF 1

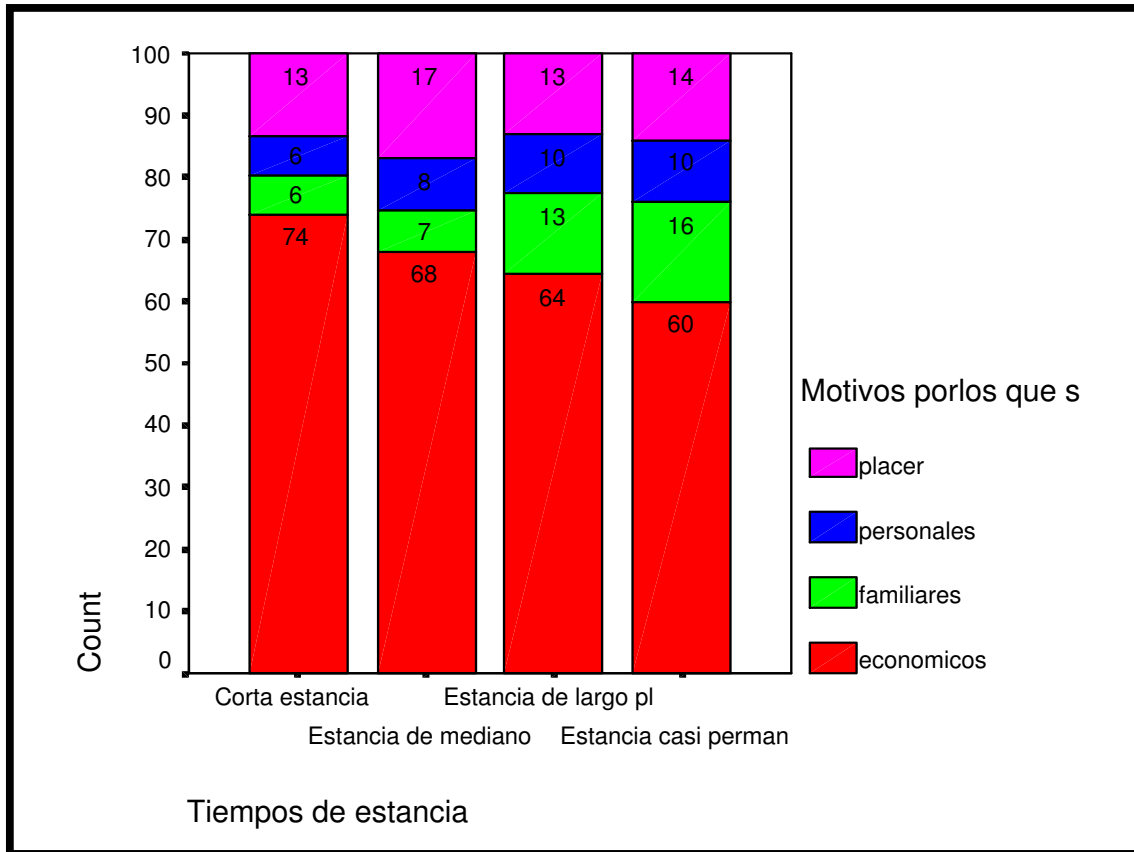
Tiempos de estancia	Motivos por los que se fue el migrante (codificados)	Motivos por los que se fue el migrante (codificados)				Total
		economicos	familiares	personales	placer	
Corta estancia soltero (a)	Casos	60	4	8	15	87

		% of Total	24.1%	1.6%	3.2%	6.0%	34.9%
	casado (a)	Casos	110	8	5	17	140
		% of Total	44.2%	3.2%	2.0%	6.8%	56.2%
	divorciado (a)	Casos	2		1	1	4
		% of Total	.8%		.4%	.4%	1.6%
	union libre	Casos	1	1			2
		% of Total	.4%	.4%			.8%
	separado (a)	Casos		1			1
		% of Total		.4%			.4%
	viudo (a)	Casos	4		1		5
		% of Total	1.6%		.4%		2.0%
	no contesto	Casos	8	1	1		10
		% of Total	3.2%	.4%	.4%		4.0%
	Total	Casos	185	15	16	33	249
		% of Total	74.3%	6.0%	6.4%	13.3%	100.0%
Estancia de mediano plazo	soltero (a)	Casos	83	6	18	31	138
		% of Total	25.3%	1.8%	5.5%	9.5%	42.1%
	casado (a)	Casos	128	13	8	23	172
		% of Total	39.0%	4.0%	2.4%	7.0%	52.4%
	divorciado (a)	Casos	1		1		2
		% of Total	.3%		.3%		.6%
	union libre	Casos	2				2
		% of Total	.6%				.6%
	separado (a)	Casos	2	2			4
		% of Total	.6%	.6%			1.2%
	viudo (a)	Casos	2				2
		% of Total	.6%				.6%
	no contexto	Casos	5	1	1	1	8
		% of Total	1.5%	.3%	.3%	.3%	2.4%
	Total	Casos	223	22	28	55	328
		% of Total	68.0%	6.7%	8.5%	16.8%	100.0%
Estancia de largo plazo	soltero (a)	Casos	24	5	4	6	39
		% of Total	28.9%	6.0%	4.8%	7.2%	47.0%
	casado (a)	Casos	29	5	4	5	43
		% of Total	34.9%	6.0%	4.8%	6.0%	51.8%
	divorciado (a)	Casos	1				1
		% of Total		1.2%			1.2%
	Total	Casos	53	11	8	11	83
		% of Total	63.9%	13.3%	9.6%	13.3%	100.0%
Estancia casi permanente	soltero (a)	Casos	6	3	2	1	12
		% of Total	12.2%	6.1%	4.1%	2.0%	24.5%
	casado (a)	Casos	23	2	3	6	34
		% of Total	46.9%	4.1%	6.1%	12.2%	69.4%
	separado (a)	Casos		1			1
		% of Total		2.0%			2.0%
	viudo (a)	Casos	1	1			2
		% of Total	2.0%	2.0%			4.1%
	Total	Casos	30	7	5	7	49
		% of Total	61.2%	14.3%	10.2%	14.3%	100.0%

JERARQUIZACION DE LOS MUNICIPIOS SEGÚN INDICE DE REZAGO SOCIAL 1990, EN GUANAJUATO tabla Mrez								
INEGI 2000 PANORAMA ESTADISTICO MEXICO EN EL SIGLO XX								
			INDICE		SUPERFICIE	DENSIDAD	POBLACION	ACUMUL
	MUNICIPIO O ENTIDAD	POSICION	DE REZAGO	POBLACION	(KM2)	DE POBLACION	ABSOLUTO	ADA
						(HAB/KM2)		RELATIV
								O
	Xichu		69.2	11,614	855.4	14	1,015,684	1.25
	Atarjea	107	66.1	5,200	374.7	14	1,638,098	2.02
	Tierra Blanca	292	54.1	13,121	332.8	39	5,226,450	6.43

	Santa Catarina	298	53.8	3,982	246.5	16	5,365,784	6.6
	Victoria	315	53	18,324	939.2	20	5,685,004	7
	San Diego de la Unión	560	43.7	31,360	1035.3	30	9,845,858	12.12
	Jerécuaro	563	43.5	51,954	828.3	63	9,931,094	12.22
	Coroneo	635	41.2	9,435	458.5	21	11,344,854	13.96
	Doctor Mora	656	40.9	16,814	290.9	58	11,615,369	14.3
	Ocampo	682	40.1	19,727	1097	18	12,071,552	14.86
	San Felipe	684	40.1	87,216	2691.9	32	12,260,899	15.09
	San Luis de la Paz	755	38.1	78,504	1816.8	43	13,934,691	17.15
Reg. Bajío	Dolores Hidalgo	847	35.7	104,712	1590	66	16,102,451	19.82
Reg. Bajío	Comonfort	919	34.3	56,592	596.5	95	17,540,346	21.59
	Manuel Doblado	950	33.4	37,484	801.1	47	18,155,407	22.35
Reg. Bajío	Allende	1002	31.9	110,692	1496.3	74	19,469,525	23.96
	San José Iturbide	1017	31.4	42,681	517.7	82	19,836,596	24.41
	Romita	1021	31.3	44,545	493	90	19,930,044	24.53
	Cuerámara	1073	29.5	23,109	249	93	21,613,449	26.6
Reg. Bajío	Tarimoro	1084	29.4	38,594	362.4	106	22,064,888	27.16
	Santiago Maravatío	1085	29.3	9,483	81.3	117	22,071,371	27.17
	Abasolo	1094	29.1	70,938	534.9	133	22,235,237	27.37
Reg. Bajío	Santa Cruz de Juventino	1109	28.9	56,166	394.4	142	22,581,608	27.79
	Huanímaro	1124	28.6	18,360	123.3	149	22,870,731	28.15
Reg. Bajío	Apaseo el alto	1130	28.5	48,455	451.1	107	23,027,134	28.34
	Pénjamo	1137	28.4	137,842	1774.8	78	23,283,738	28.66
	Tarandacua	1217	26.4	12,402	115.9	107	25,253,080	31.08
	Pueblo Nuevo	1223	26.3	10,597	81.3	130	25,346,372	31.2
Reg. Bajío	Valle de Santiago	1226	26.2	132,023	835.7	158	25,635,551	31.55
Reg. Bajío	Salvatierra	1299	24.8	97,599	507.7	192	27,536,820	33.89
Reg. Bajío	Apaseo el Grande	1303	24.7	61,594	367.3	168	27,654,658	34.04
Reg. Bajío	Jaral del Progreso	1309	24.4	29,764	152.8	195	27,780,740	34.19
Reg. Bajío	Cortazar	1324	24.1	74,383	342.6	217	28,189,624	34.7
	Silao	1332	24	115,130	537.4	214	28,539,522	35.13
	Acámbaro	1355	23.5	112,450	939.2	120	29,366,455	36.14
Reg. Bajío	Villagrán	1395	22.6	38,680	98.6	392	30,564,315	37.62
	Purísima del Rincón	1408	22.4	30,433	209.5	145	30,990,016	38.14
	San Francisco del rincón	1440	21.1	83,601	517.7	161	32,411,543	39.89
	Uriangato	1521	19.3	46,710	147.9	316	35,984,030	44.29

Reg. Bajío	Salamanca	1578	17.6	204,311	774	264	38,010,444	46.78
	Guanajuato	1585	17.4	119,170	1010.7	118	38,339,750	47.19
Reg. Bajío	Irapuato	1622	16.1	362,915	786.4	461	39,724,085	48.89
Reg. Bajío	Moroleón	1640	15.8	48,191	179.9	268	40,595,655	49.96
Reg. Bajío	Celaya	1651	15.3	310,569	579.3	536	41,126,225	50.62
	León	1700	13.7	867,920	1183.2	734	45,177,681	55.6

Bibliografía

- Alba, Francisco. (2001). Las migraciones internacionales. Consejo Nacional para la Cultura y las Artes. México.
- Alba, Francisco. (01,07,2002). Mexico: A Crucial Crossroads. en Migration Information Source. Fresh Thought, Authoritative Data, Global Reach. <http://www.migrationinformation.org/index.cfm>
- Alcántara, Adriana & Rodríguez, Juan A. (2001, Julio). El mosaico de los estados. Las caras diversas de este país. Este país. Pág. 61.
- Alonso, Luís, Enrique. (1998). La mirada cualitativa en sociología (una aproximación interpretativa). Edición Fundamentos colección ciencia. España.
- Alonso, Luís, Enrique. (1999) Trabajo y Ciudadanía (Estudios sobre la crisis de la sociedad salarial). Editorial Trotta. Madrid.
- Alonso, Luís, Enrique. (2002) “Los mercados lingüísticos o el muy particular análisis sociológico de los discursos de Pierre Bourdieu” Estudios de sociolingüística 3(1), pp.111-131. Universidad Autónoma de Madrid.
- Álvaro, E. José, L. (1995) Psicología social: perspectivas teóricas y metodológicas. Siglo Veintiuno de España editores. España.
- Aguayo, Sergio. (2000). El Almanaque Mexicano. Un compendio exhaustivo sobre México en un lenguaje accesible y claro. Coedición Proceso y Grijalbo. México.
- Aguayo, Sergio (2002) México en cifras. Grijalbo y Hechos confiables. México.
- Amin Samir. (1997). Los desafíos de la mundialización. Coedición Centro de Investigaciones Interdisciplinarias en Ciencias y Humanidades de la Universidad Autónoma de México y Siglo XXI. México.

- Amin Samir. (1999). El Capitalismo en la era de la Globalización. Editorial Paidós. España.
- Amin Samir (2001) Crítica de nuestro tiempo. A los ciento cincuenta años del Manifiesto comunista. Siglo XXI. México.
- Aragóns, Castañer, Ana María (2000). Migración internacional de trabajadores. Una perspectiva histórica. Coedición editorial Plaza y Valdés y UNAM Campus Acatlán. México.
- Arizpe, Lourdes. (1980). La migración por relevos y la reproducción social del campesinado. Centro de estudios sociológicos. El Colegio de México. México.
- Babiano Mora José. (1995) Emigrantes, cronómetro y huelgas. Siglo Veintiuno de España Editores. España.
- Barfield, Thomas. Editor. (2000). Diccionario de antropología. Siglo XXI. México.
- Barker, Debi & Mander, Jerry (1999) Invisible Government. The World Trade Organization: Global Government for the new millennium?. International Forum on Globalization (IFG). EU.
- Bachelard, Gaston. (1979). La formación del espíritu científico. Contribución a un psicoanálisis del conocimiento objetivo. 8ª edición. Siglo XXI. México.
- Barrera Bassols, Dalia, y Oehmichen Bazán, Cristina (2000). Migración y relaciones de género en México, editorial GIMTRAP, A.C. IIA/UNAM. México.
- Barthes, Roland (1990) La aventura semiológica. Paidós España.
- Bassols Batalla, Ángel (coordinador) y Delgadillo Macías, Javier (1999) La gran Frontera, Zonas de guerra, Franjas fronterizas México-Estados- Unidos, tomo II, editorial UNAM. México.
- Baudrillard, Jean (1987). Crítica de la economía política del signo. 7º edición. Siglo XXI. México.
- Bauman Zygmunt. (1999). Trabajo, consumismo y nuevos pobres. Gedisa. España.
- Bendesky, León. (9/2001) “Esperanza devaluada”. Revista Proceso, No. especial 9/25 aniversario, noviembre 2001. México.

- Bendesky, León. (2001/ Noviembre) Revista Proceso: El México que hemos sido. Edición especial 25 aniversario, noviembre del 2001. México.
- Beristáin, Helena (1998; 5-12) Diccionario de retórica y poética. Octava edición, editorial Porrúa México.
- Borja, Jordi. y Castells, Manuel. (2000). Local y Global. La gestión de las ciudades en la era de la información. Editorial Taurus. México.
- Bourdieu, Pierre. (1986) El oficio del sociólogo. Presupuestos epistemológicos. 9ª edición. Siglo XXI. México.
- Bourdieu, Pierre. (1988). Cosas dichas. Gedisa. Buenos aires.
- Bourdieu, Pierre.(1988a). La distinción. Criterios y bases sociales del gusto. Editorial Taurus, reimpresión 1998. España.
- Bourdieu, Pierre. (1990). Sociología y Cultura. Editorial Grijalbo. México.
- Bourdieu, Pierre.(1991). El sentido práctico. Editorial Taurus. España.
- Bourdieu, Pierre. (1998). Capital cultural, escuela y espacio social. 2ª edición, Siglo XXI editores, México.
- Bourdieu, Pierre. (1999). Razones prácticas. Sobre la teoría de la acción. 2ª edición Anagrama. España.
- Bourdieu, Pierre. (1999a). Contrafuegos. Reflexiones para servir a la resistencia contra la invasión neoliberal. Editorial Anagrama. España.
- Bourdieu, Pierre (2000). Intelectuales, política y poder. Editorial Universitaria de Buenos Aires 2ª reimpresión. Argentina.
- Bourdieu, Pierre. (2001). Las estructuras sociales de la economía. Editorial Manantial. Argentina.
- Bourdieu, Pierre. (2001b). Contrafuegos 2. Por un movimiento social europeo. Editorial Anagrama. España.
- Bourdieu, Pierre y Wacquant, Loic J. D.(1995) Respuestas por una antropología reflexiva. Editorial Grijalbo. México.
- Bourdieu, Pierre y Wacquant, Loic J. D.(2001a). Las argucias de la razón imperialista. Editorial Paidós. España.

- Boltvinik, Julio y Hernández, Enrique, Laos (1999) Pobreza y Distribución del Ingreso en México. Siglo XXI, México.
- Boltvinik, Julio (5/7/2002: 23) “Economía moral”, periódico La Jornada, México.
- Boltvinik, Julio (19 / 07/ 02: 24) “Economía moral”, periódico La Jornada, México.
- Brunet Ignasi y Morell Antonio. (1998). Clases, Educación y Trabajo. Editorial Trotta. Valladolid.
- Buendía, Colás, Hernández.(1997) Métodos de Investigación Psicopedagogía Mc Graw Hill España Pág.143.
- Bunge, Mario. (2001). La relación entre la sociología y la filosofía. 2ª Edición. Edaf. España.
- Campos, Mauricio de Maria y Sánchez, Georgina. (eds.) (2001) ¿Estamos Unidos mexicanos?. Los limites de la cohesión social en México. Editorial Planeta Mexicana, México.
- Castellanos, Alicia y Sandoval, Juan, M.(Coordinadores) (1998). Nación, Racismo e Identidad. Editorial Nuestro Tiempo. México.
- Castells, Manuel. (1999). La era de la Información economía, sociedad y cultura. Vol. II El poder de la Identidad. Siglo XXI México Pág. 28.
- Castles, Stephe. And Miller, Mark J. (1993, 1998) The Age of Migration International Population Movements in the Modern World Second edition the Guilford Press New York – London.
- Castillo, Manuel, A. y Santibáñez, J. Coordinadores (2000) Migración y fronteras. Coedición Asociación Latinoamericana de sociología, El Colegio de la Frontera Norte, El Colegio de México Plaza y Valdés editores. México.
- Ceceña, Ana E. y Andrés Barreara (coordinadores) (1995). Producción Estratégica y Hegemonía Mundial. Siglo XXI. México.
- CEPAL (2001). Una década de luces y sombras, América Latina y el Caribe en los años noventa. Alfaomega. Colombia.
- Chanbers, Iain (1994) Migración, cultura, identidad, editorial Amorrortu. Argentina.

- Cirese, Alberto, M.(1980). Ensayos sobre culturas subalternas. 2ª edición, Cuadernos de la casa Chata N° 24. México.
- Consejo Estatal de Población (COESPO) y Secretaría de Salud de Guanajuato. (2002) “Encuesta de hogares en Guanajuato sobre Migración Internacional: Remesas y Salud. (EHGMI)”. Gobierno de Guanajuato. Carpeta y CD. México.
- Comas d’ Argemis, Dolors (1998). Antropología económica. Ariel Barcelona España.
- Contreras, Ricardo. (1998). Preocupaciones de Estado mayor. Identidad territorialidad e ideología. Universidad de Guanajuato. México.
- Chomsky, Noam. (2001) Estados canallas. El imperio de la fuerza en asuntos mundiales. Paidós. España.
- Cuche, Denys. (1999). La noción de la cultura en las ciencias sociales. Editorial Claves problemas. Argentina.
- Curran J., Morley D. y Walkerdine Valerie. (compiladores) (1998). Estudios Culturales y Comunicación Análisis, producción y consumo cultural de las políticas de identidad y el posmodernismo. Buenos Aires.
- Cucó, Josepa. (1995). La amistad. Perspectiva antropológica. Editorial Icaria. Institut Catalá d’Antropología. Barcelona . España.
- Dabat, Alejandro. (Coordinador) (1994). México y la Globalización. Centro Regional de Investigaciones Multidisciplinarias de la Universidad Nacional Autónoma de México. México.
- Delval, Juan. (2000) El desarrollo humano. Editorial Siglo XXI. México.
- Di Tella. Chumbita. Gamba y Gajardo. (Supervisión) (2001). Diccionario de Ciencias Sociales y Políticas. Emecé editores. Argentina.
- Ducrot, O. y Todorov, Tzvetan (1986) diccionario enciclopédico de las ciencias del lenguaje. Siglo XXI 12ª edición. México
- de la Peña, Sergio (1987). La formación del capitalismo en México. 14º edición. Siglo XXI, México.

- Enciclopedia Internacional de las Ciencias Sociales dirigida por Sillis I. David (1975). Volumen 7 editorial Aguilar España Pág. 93- 104 concepto desarrollado por Petersen, William.
- Encuesta sobre migración en la frontera norte de México (1993-1994). COLEF-Consejo Nacional de la Población-Secretaría del Trabajo y Previsión Social México.
- Este País. Tendencias y opinión. Revista mensual número 124 julio 2001. México.
- Ewen, Stuart. (1991) Todas las imágenes del consumismo, La política del estilo en la cultura contemporánea. coedición CONACULTA y Grijalbo. México.
- Escobar, Agustín. Bean, Frank. y Weintraub, Sidney. (1999) La dinámica de la emigración mexicana. Coedición Centro de Investigaciones y Estudios Superiores en Antropología Social. CIESAS y Miguel Ángel Porrúa editor. México.
- Fernández, Rafael y Domínguez, Jorge. (2001). ¿Socios o adversarios? México – Estados Unidos hoy. Océano. México.
- Ferraris, Maurizio. (2000). La hermenéutica. Taurus. México.
- Flores, Víctor y Mariña Abelardo. (1999). Crítica de la globalidad. Dominación y liberación en nuestro tiempo. Fondo de Cultura Económica. México.
- Florescano, Enrique. (Coordinador) (2001). Mitos mexicanos. Taurus.
- Florescano, Enrique. (1997) Etnia, Estado y Nación. Ensayo sobre las identidades colectivas en México. Aguilar. México.
- Foucault, Michel. (1978) La arqueología del saber. 5º edición. Siglo XXI. México.
- Florescano, Enrique. (coordinador) (2001). Mitos mexicanos. Taurus. México.
- Galindo Cáceres, Jesús coordinador. (1998) Técnicas de Investigación en Sociedad, Cultura y Comunicación Addison Wesley Logman. México.
- García, Brígida (coordinadora) (1999) Mujer, género y población en México. El Colegio de México y Sociedad Mexicana de Demografía. México.
- García Canclini Néstor. (1995). Consumidores y Ciudadanos. Conflictos multiculturales de la globalización. Editorial GRIJALBO. México.
- García, Manuel, Ibáñez, Jesús y Alvira, Francisco (1994) El análisis de la realidad social Métodos y Técnicas de investigación. 2da. edición. Alianza Editorial. España.

- Gaudemar, Jean-Paul (1991) El orden de la producción. Nacimiento y formas de la disciplina de fábrica. Editorial Trotta. España.
- Geertz, Clifford (2001) La interpretación de las culturas. Gedisa. España, Barcelona.
- Giddens, Anthony. (2000). Sociología. (manual). Alianza Editorial. Tercera edición revisada. España.
- Giddens, A. Turner, J. y otros. (1990) La teoría social, hoy. Coedición Consejo Nacional para la Cultura y las Artes (CONACULTA) y Alianza. México.
- Giménez, Gilberto.(1986). La Teoría y el Análisis de la Cultura. COMECOSO, SEP Universidad de Guadalajara. México.
- Giménez, Gilberto, en Gonzáles y Galindo (1994) Metodología y Cultura. Consejo Nacional para la Cultura y las Artes.
- Giménez, Gilberto.(1999) en Pensar en las Ciencias Sociales Hoy. ITESO. México.
- Giménez, Gilberto.(1994a) “Cambios de identidad y cambios de profesión religiosa” en Revista Auriga de la Facultad de Filosofía de la Universidad Autónoma de Querétaro N°10, septiembre – diciembre de 1994. México.
- Giménez, Gilberto. (1999). “Territorio, cultura e identidades, la región socio – cultural” revista de Estudios sobre las Culturas Contemporáneas, época II. Vol. V. Núm. 9, Junio, pp. 25-57
- Giménez, Gilberto. (1997). “Materiales para una teoría de las identidades sociales”. Revista de la frontera norte Vol. 9, núm. 18, Julio-Diciembre. Copias.
- Giménez, Gilberto. (2001). “Cultura, Territorio y Migraciones, Aproximaciones teóricas” Revista Alteridades de la Universidad Autónoma Metropolitana de Iztapalapa. Copias. s/f.
- Giménez, Gilberto y Gendreau, Mónica. (2001). “Efectos de la Globalización económica y cultural sobre las comunidades campesinas tradicionales en el centro de México.” Revista Mexicana de Sociología. Instituto de Investigaciones Sociales. UNAM. Vol.63, Núm. 4, octubre – diciembre. México D.F. pp 111-140.
- Goldberg David Theo (Editor). (1998). Multi Culturalism. Massachusetts.
- Gómez de L., José & Tuirán, Rodolfo. (1997). Patrones de continuidad y cambio de la migración hacia Estados Unidos. Recuperado: <http://www.conapo.gob.mx>

- Gómez de L., José.,Partida, Virgilio & Tuirán, Rodolfo. (1997). La evolución demográfica de México y la migración hacia Estados Unidos en el nuevo milenio. Recuperado: <http://www.conapo.gob.mx>
- Gramsci, Antonio. (1975).Los intelectuales y la organización de la cultura. Juan Pablos editor. México.
- Gruzinski, Serge (1991). La colonización de lo imaginario. Sociedades indígenas y occidentalización en el México español. Siglos XVI-XVIII. Fondo de Cultura Económica. México.
- Gruzinski, Serge (1994). La Guerra de las imagines, de Cristóbal Colón a “Blade Runner” (1492-2019). Fondo de Cultura Económica. México.
- Instituto Tecnológico y de Estudios Superiores de Monterrey campus León y fundación Guanajuato Siglo XXI (1994*) Guanajuato Siglo XXI Tomo I. México.
- Habermas, Jürgen. (1993) Teoría de la acción comunicativa: complementos y estudios previos. Editorial (REI) Red Editorial Iberoamericana. México.
- Heath, Jonathan.(2000) La Maldición de las Crisis Sexenales. Grupo Editorial Iberoamericana. México.
- Heller, Ágnes. (1998). Sociología de la vida cotidiana. 5ª edición, Ediciones Península. España.
- Hobsbawm, Eric. (1968). Industry and Empire . The Pelican History of Britain Vol.3. Peguin Books. Canada.
- Huntington, Samuel, P. (2004) ¿Quiénes somos?. Los desafíos a la identidad nacional estadounidense. Paidós. México.
- Ianni, O. (1998). Teorías de la Globalización. 3ª edición, coedición Siglo XXI y Centro de Investigación Interdisciplinarias en Ciencias y Humanidades de la Universidad Nacional Autónoma de México. México.
- Instituto Nacional de Estadística, Geografía e Informática de México INEGI (1996) Secretaría del trabajo y Previsión Social. Encuesta Nacional de Empleo Guanajuato.
- Instituto Nacional de Estadística, Geografía e Informática de México INEGI (1995a) Conteo de Población y Vivienda, México.

- Instituto Nacional de Estadística, Geografía e Informática de México INEGI (1996)
Encuesta nacional de empleo. Guanajuato. Secretaría de Trabajo y previsión social
 México.
- Instituto Nacional de Estadística, Geografía e Informática de México INEGI (1998)
Estadísticas Demograficas y Socioeconomicas de México. México.
- Instituto Nacional de Estadística, Geografía e Informática de México INEGI (1998a)
Mujeres y hombres en México. 2ª edición. México.
- Instituto Nacional de Estadística, Geografía e Informática de México. INEGI (1999).
Perspectiva estadística Guanajuato. México.
- Instituto Nacional de Estadística, Geografía e Informática de México INEGI (2001).
México en el mundo. México.
- Instituto Nacional de Estadística, Geografía e Informática de México INEGI (2000).
Panorama estadístico México en el siglo XX México.
- Instituto Nacional de Estadística, Geografía e Informática de México INEGI. Encuesta
 Nacional de la Dinámica (ENADID) (1997) citado el dato en la revista Alcántara,
 Adriana & Rodríguez, Juan A. (2001, Julio). El mosaico de los estados. Las caras
 diversas de este país. Este país. pág. 61.
- Instituto Politécnico Nacional (IPN) Canal Once, (2000) Serie y pagina “Tierra de
 Migrantes” basada su información en la revista Letras Libres © XEIPN. México.
info@mail.oncetv.ipn.mx
- Ivonne Szasz La perspectiva de género en el estudio de la migración femenina en México
 en Brígida García (coordinadora) (1999) Mujer, género y población en México.
 Colegio de México y Sociedad Mexicana de Demografía. México.
- Jary, David and Jary, Julia. (1991). The Harper Collins Dictionary Sociology. Ed. Harper
 Perennial. New York.
- Joseph, Isaac. (1999). Erving Goffman y la microsociología. Edición Gedisa. España.
- Klahn, N., Castillo, P., Álvarez, A. y Machón, F. (compiladores) (2000). Las nuevas
 Fronteras del Siglo XXI. Coedición: La Jornada, UNAM, University of California;
 Santa Cruz, UAM. México.
- Layton, Michel, D.(12/01: 54-58) “La fuerza de los hechos” Revista Nexos, México.

- Lefebvre, Henri. (1973). De lo rural a lo Urbano. 2ª edición, Ediciones Península. España.
- Lizarazo, Diego. (1998). La reconstrucción del significado, Ensayos sobre la recepción social de los massmedia. Addison Wesley Longman. México.
- León, E. y Zemelman, H. (coordinadores) (1997). Subjetividad: umbrales del pensamiento social. Coedición Anthropos editorial y Centro Regional de Investigaciones Multidisciplinarias de la Universidad Nacional Autónoma de México. España.
- León Emma. (1999). Usos y discursos teóricos sobre la vida cotidiana. Coedición Anthropos editorial y Centro Regional de Investigaciones Multidisciplinarias de la Universidad Nacional Autónoma de México. España.
- Maciel, David R. y Herrera María (coordinadores) (1999). Cultura al otro lado de la frontera. Editorial. Siglo XXI España.
- Mardones, J.M. y Ursua, N. (1999). Filosofía de las ciencias humanas y sociales. Materiales para una fundamentación científica. Coedición Fontamara, y Ediciones Coyoacán. México.
- Massey, Douglas. Alarcón, Rafael. Duran, Jorge y Gonzáles, Humberto. (1991). Los ausentes. El proceso social de la migración internacional en el occidente de México. Coedición Consejo Nacional para la Cultura y las Artes y Alianza editorial. México.
- Mattelart, Armand. (1995). La invención de la comunicación. Editorial. Siglo XXI. México.
- Mattelart, Armand. (2000). Historia de la utopía planetaria. De la ciudad profética a la sociedad global. Paidós. España.
- Miller, Mark (1998) Población. Entrevista sobre el tema de la "Población". National Geographic. Vol. 3, no.4 octubre 1998 Págs.: 16-21.
- Organización Internacional para las Migraciones (OIM) (2001). Informe sobre las migraciones en el mundo 2000. Naciones Unidas.
- Oficina Internacional del Trabajo (OIT) (2004) en la Conferencia Internacional del Trabajo, 92.a reunión, Informe VI "En busca de un compromiso equitativo para los trabajadores migrantes en la economía globalizada." Sexto punto del orden del día. Ginebra.
- O'Sullivan, Tim y otros. (1995) Conceptos claves en comunicación y estudios culturales. Amorrortu editores. Buenos Aires. Primera Edición en Inglés. Pág. 262-263.

- Petras, James. (periódico La jornada 31/5/2002). “¿Quién gobierna al mundo?”. Periódico La Jornada, viernes, 31 de mayo 2002. México.
- Petras, James (periódico La jornada 27y28 /8/1995) “Emerge en América Latina el Neautoritarismo” y “fomentan los regímenes de AL la cultura del miedo” periódico La jornada. México.
- Pizarro, Narciso. (1998). Tratado de metodología de las Ciencias Sociales. Editorial Siglo XXI. España.
- Plattner, Stuart. (1991). Antropología económica. Coedición Patria y CONACULTA. México.
- Poggio, Sara y Woo, Ofelia. (2000). Migración Femenina hacia Estados Unidos: cambio en las relaciones familiares de género como resultado de la migración. Ed. EDAMEX. México.
- Rice, Philip, F. (1997) Desarrollo humano, estudio del ciclo vital. 2º Editorial Prentice – hall hispanoamericana, s.a. México.
- Rioux Jean-Pierre y Sirinelli Jean-Francois (1999). Para una historia cultural. Editorial Taurus. México.
- Revista Cuadernos Agrarios 19-20 (2000) “Migración y mercados de trabajo” editorial Federación editorial mexicana. México.
- Revista Proceso (2001) “El México que hemos sido”, Edición especial 9 / de 25 aniversario, noviembre. México.
- Revista este País, (julio 2001: 61) “El mosaico de los estados, indicadores”. #124. México.
- Rodríguez, Gregorio, Gil, Javier y García, Eduardo. (1999). Metodología de la investigación cualitativa. 2ª. Edición. Aljibe. España, Málaga.
- Rojas, Fernández y Pérez Investigar Mediante Encuestas Fundamentos teóricos y aspectos prácticos. Editorial Síntesis España. Copia s/f.
- Saxe-Fernández, J. (1999). Globalización: Crítica a un paradigma. Coedición Instituto de Investigaciones Económicas de la Universidad Nacional Autónoma de México y Plaza y Janés. México.

- Saxe-Fernández, Petras, Veltmeyer y Núñez. (2001). Globalización, Imperialismo y clase social. Editorial Lumen Hvmanitas. Argentina – México.
- Saxe-Fernández, John. (2002) La compra venta de México.Una interpretación histórica y estratégica de las relaciones México- Estados Unidos. Plaza & Janés Editores. México.
- Saxe-Fernández, John y Delgado, Gian C. (2004) "México, el Banco Mundial en acción: una revisión del Country Assistance Strategy 2002-2005".Revista Memoria. Numero 182. Abril 2004. México.
- Schwartz, Howard y Jacobs, J. (1985) Sociología cualitativa. Método para la reconstrucción de la realidad. Editorial Trillas. México.
- So Alvin Y. (1990). Social Change and Development. Modernization, Dependency, and World-System Theories. Ed. SAGE PUBLICATIONS. California.
- Stevenson, Nick. (1998). Culturas mediáticas. Teoría social y comunicación masiva. Amorrortu editores. Argentina.
- Taylor, Peter J. (1994) Geografía política. Economía-mundo, estado-nación y localidad. Primera edición en español, Editorial Trama, España.
- Tejera, Héctor. (1982). Capitalismo y campesinado en el Bajío. Ediciones Cuicuilco Escuela Nacional de Antropología e Historia (ENAH) México.
- Tuirán, Rodolfo, Partida, Virgilio y Ávila, José L.. (1997). Las causas de la migración hacia Estados Unidos. Recuperado: <http://www.conapo.gob.mx>
- Thompson, John B. (1993). Ideología y Cultura Moderna. Universidad Autónoma Metropolitana Xochimilco, México. Págs. 308-309.
- Valencia, Guadalupe.(1998) Guanajuato: sociedad, economía, política y cultura. Centro de investigaciones interdisciplinarias en ciencias y humanidades de la universidad nacional autónoma de México. México.
- Valenzuela, José y Salles, Vania. (Coordinadores) (1998) Vida familiar y cultura contemporánea. Editorial CONACULTA/ Culturas populares. México.
- Valenzuela, José y Gutiérrez Garza (Coordinadores) (1997) El futuro económico de la nación. El debate nacional. Vol. 3. Coedición Diana y Universidad Autónoma de Nuevo León. México.

- Van Dijk, Teun A. (coordinador) (2000) El discurso como interacción social. Estudios sobre el discurso II una introducción multidisciplinaria. Gedisa. España.
- Vázquez, Félix. (2001). La memoria como acción social. Relaciones, significados e imaginario. Paidós. España.
- Velasco, Honorio y Díaz de Rada, Ángel. (1997). La lógica de la investigación etnográfica. Un modelo para etnógrafos de la escuela. Trotta. España.
- Wallerstein, Immanuel en Giddens, A. Turner, J. y otros. (1990). La teoría social, hoy. Coedición CONACULTA y Alianza. México.
- Wallerstein, Immanuel. (1991). Geopolitics and geoculture. Essays on the changign world-system. Great Britain. British Library cataloguing in publication data.
- Wallerstein, Immanuel. (1998) Después del Liberalismo 2a. edición UNAM-Siglo XXI, México. .
- Wallerstein, Immanuel. (1998a). Impensar las Ciencias sociales. UNAM- Siglo XXI. México.
- Wallerstein, Immanuel. (1999). El futuro de la civilización capitalista. editorial Icaria Antrazyt. Barcelona España.
- Wallerstein Immanuel. (1999^a). El moderno sistema mundial. La agricultura capitalista y los orígenes de la economía – mundo europea en el siglo XVI. 9^a edición en español. editorial Siglo XXI. México.
- Weber, Max. (1994) Sociología del trabajo industrial. Editorial Trotta. España.
- Wolf, Mauro. (1979). Sociologías de la vida cotidiana. Editorial Cátedra. España.
- Zermeño, Sergio. (1996). La sociedad derrotada. El desorden mexicano del fin del siglo. Coedición Universidad Autónoma Nacional de México y Siglo XXI editorial. México.