



UNIVERSIDAD AUTÓNOMA DE QUERÉTARO  
FACULTAD DE INFORMÁTICA

MAESTRIA EN CIENCIAS COMPUTACIONALES  
ESPECIALIDAD EN SISTEMAS DISTRIBUIDOS

**ANÁLISIS DE DESEMPEÑO E IMPLEMENTACIÓN DE UN CLUSTER  
PARA DESARROLLO DE APLICACIONES CON EJECUCIÓN DE  
PROCESAMIENTO EN PARALELO**

**TESIS**

Que como parte de los requisitos para obtener el grado de Maestría  
Especialidad en Sistemas Distribuidos

Presenta:

**MARTHA ARACELI LOPEZ SAURI**

Dirigido por:

MCC. ROSA MARÍA ROMERO GONZÁLEZ

SINODALES

MCC. ROSA MARÍA ROMERO GONZÁLEZ  
Presidente

Firma

MCC. MA. TERESA GARCÍA RAMÍREZ  
Secretaria

Firma

DRA. NORMA MARICELA RAMOS SALINAS  
Vocal

Firma

M.C. LUIS FERNANDO SAAVEDRA URIBE  
Suplente

Firma

M.S.I. LILIA LOPEZ VALLEJO  
Suplente

Firma

ISC. ALEJANDRO SANTOYO RODRÍGUEZ  
Director de la Facultad

DR. LUIS GERARDO HERNÁNDEZ SANDOVAL  
Director de Investigación y Postgrado

1 37 2701 1029

No. Adq. 469803  
No. Título \_\_\_\_\_  
Clas. TS  
004.69  
L864d  
\_\_\_\_\_

## **RESUMEN**

Algunos datos indican que actualmente alrededor de 360 millones de personas alrededor del mundo tienen acceso a Internet, desde sus hogares, escuelas o lugares de trabajo. Desde que se permitió el acceso público, el Internet ha tenido una enorme aceptación y un crecimiento continuo. Este hecho es debido, en su mayoría, a que es posible tener acceso remoto a dispositivos físicamente distantes.

Para este propósito, una variedad de técnicas han sido desarrolladas para la construcción de aplicaciones Web. De acuerdo al modelo cliente / servidor, el usuario tiene acceso a recursos, como bases de datos, archivos, bancos de datos o, mas recientemente, dispositivos específicos, desde los clientes a través de los servidores. Una de las virtudes de Internet es ofrecer entornos de trabajo para un gran número potencial de usuarios, sin tener que conocer los detalles de cada uno de ellos. En Internet, los recursos están disponibles para aquellos que quieran usarlos.

Se han desarrollado técnicas y metodologías para consultar bases de datos, bancos de datos y librerías digitales, solo por citar algunos ejemplos. Sin embargo, cuando se refiere a recursos especializados, es necesario crear entornos de red apropiados. Este es el caso de los laboratorios virtuales, donde se permite el acceso remoto a los servicios que el laboratorio ofrece.

Esta tesis tratará el tema de ofrecer un servicio de acceso remoto para el Laboratorio de Paralelismo del Departamento de Computación. La meta es otorgar acceso desde cualquier parte a los servicios que este tipo de instalaciones ofrecen y que, al mismo tiempo, estas puedan ser usadas mas eficientemente. Las facilidades mínimas deben permitir la ejecución de programas en el laboratorio de Paralelismo, dar datos para el procesamiento de programas y visualizar los resultados.

Esta tesis tiene como objetivo general, crear una infraestructura adaptada, tanto en hardware como en software, para el acceso a recursos ejecutables desde Internet del Laboratorio de Paralelismo.

## **SUMMARY**

Some data indicate that at the present time around 360 million people around the world have access to Internet, from their homes, schools or workplaces. Since it has been made available for the general audience, the Internet has had a huge acceptance and a continuous growth. This success is due, for the most to the possibility of having remote access to physically distant resources.

For this purpose, a variety of techniques have been developed for Web Application constructions. According to the model client/server, the user has access to resources, like databases, files, data banks or, more recently, specific devices, from the clients through the servers. One of the Internet virtues is to offer work environments for a great potential number of users, without having to know the details about each one of them. In the Internet, the resources are available for those who want to use them.

Techniques and methodologies have been developed to consult databases, data banks and digital libraries, just to cite some examples. However, when it comes to specialized resources, it is necessary to create such appropriate network environments. This is the case of virtual labs, where it's allowed to have remote access to the services of the lab is allowed.

This thesis will touch the topic of offering a remote access service to the Computer Department Parallelism Lab. The goal is to give access to the services that these kinds of installations offer from anywhere and that, at the same time, this could be used more efficiently. The minimum facilities should allow executing programs in the parallelism lab, giving data for process programs and visualizing results.

This thesis has as a general objective, to create an adapted infrastructure, as much in hardware as in software, for executable resources access by Internet of the parallelism lab.

***A Juan Felipe, Dan y Ale con Amor.***

# Índice

	Página
<b>Introducción</b>	<b>8</b>
<b>CAPITULO 1. Tecnologías para la Construcción de Aplicaciones Cliente/Servidor en Internet.</b>	<b>13</b>
<b>1.1 Ingeniería de los Sistemas Cliente/Servidor</b>	<b>13</b>
<b>1.2 Tendencias en el diseño de Páginas Web</b>	<b>21</b>
1.2.1 CGI: Common Gateway Interface	23
1.2.1.1 CGI y Bases de Datos	25
1.2.2 Java Servlets	26
1.2.3 Active Server Pages	28
1.2.3.1 ASP y Bases de Datos	29
1.2.4 JavaServer Pages (JSP)	30
1.2.4.1 Java Database Connectivity (JDBC)	31
1.2.5 Comparación cualitativa entre CGIs, Servlets, JSP y ASP.	32
<b>1.3 Recursos específicos</b>	<b>33</b>
1.3.1 Bases de Datos y ODBC	33
1.3.2 Comercio Electrónico	34
1.3.2.1 Fases del Comercio Electrónico	35
1.3.3 Bibliotecas Digitales	36
1.3.4 Laboratorios Virtuales	39
1.3.5 Laboratorio de Paralelismo	41
<b>Capítulo 2. Laboratorio de Paralelismo</b>	<b>43</b>
<b>2.1 Arquitecturas Paralelas</b>	<b>43</b>
2.1.1 Espacio de Direccionamiento Compartido	45
2.1.2 Memoria distribuida	47
<b>2.2 Programación Paralela</b>	<b>50</b>
2.2.1 Diseño de Algoritmos Paralelos	53
<b>2.3 MPI</b>	<b>54</b>
2.3.1 Implementaciones MPI	56
2.3.2 MPICH	57
2.3.3 Aplicaciones MPI	59
<b>2.4 Laboratorio de Paralelismo</b>	<b>61</b>
2.4.1 Pruebas de Rendimiento	62
<b>Capítulo 3. Invocación Remota de Recursos Ejecutables del Laboratorio de Paralelismo</b>	<b>74</b>
<b>3.1 Descripción General</b>	<b>74</b>
<b>3.2 Registro y Selección de Aplicaciones</b>	<b>76</b>
3.2.1 Formas HTML	77

3.2.2 Lista de Usuarios	79
3.2.3 Lista de Aplicaciones	80
3.2.4 Agregando una Aplicación	82
<b>3.3 Ejecución de las Aplicaciones</b>	<b>83</b>
<b>3.4 Resultados</b>	<b>84</b>
<b>3.5 Trayectorias importantes de la distribución</b>	<b>86</b>
<b>Capítulo 4. Calendarización de Programas Paralelos</b>	<b>88</b>
<b>4.1 Introducción al Problema de Calendarización</b>	<b>88</b>
4.1.1 Modelos de Aplicaciones	89
4.1.1.1 Modelo de Precedencia de Procesos	90
4.1.1.2 Modelo de Comunicación de Procesos	90
4.1.1.3 Modelo de Procesos Independientes	90
4.1.2 Calendarización Estática	91
4.1.3 Algoritmo de Calendarización por Lista de Graham	94
4.1.4 Calendarización Dinámica	94
<b>4.2 Descripción General del Calendarizador de Programas Paralelos</b>	<b>94</b>
4.2.1 Modelo Un Cliente/Un Servidor	96
4.2.2 Modelo Varios Clientes/Un Servidor	97
<b>4.3 Algoritmo para el Despachador de Corto Plazo</b>	<b>97</b>
4.3.1 Medida de Rendimiento del Despachador de Corto Plazo	99
<b>4.4 Descripción del Despachador de Mediano Plazo</b>	<b>100</b>
<b>4.5 Trabajo Relacionado</b>	<b>102</b>
4.5.1 Algoritmos de Calendarización Estática	103
4.5.2 Herramientas para Calendarización de Procesos	104
4.5.2.1 Hypertool	104
4.5.2.2 PYRROS	105
4.5.2.3 Parallax	105
4.5.2.4 OREGAMI	106
4.5.2.5 PARSA	106
4.5.2.6 CASCH	107
4.5.2.7 Herramientas Comerciales	108
<b>Capítulo 5. Visualización de la Ejecución Remota de Programas Paralelos</b>	<b>109</b>
<b>5.1 Facilidades de Visualización de Programas Paralelos</b>	<b>109</b>
5.1.1 XPVM	110
5.1.2 XMPI	111
<b>5.2 Descripción General de la Herramienta de Visualización</b>	<b>113</b>
5.2.1 Archivo de Datos de las Aplicaciones Paralelas	114
5.2.2 Archivo de Datos de los Despachadores de Corto y Mediano Plazo	116

<b>5.3 Generación de Datos, Tablas y Gráficas</b>	<b>118</b>
5.3.1 Gnuplot	120
<b>Capítulo 6. Resultados</b>	<b>124</b>
<b>6.1 Algoritmos de Trayectorias más Cortas</b>	<b>124</b>
6.1.1 Resultados Obtenidos	127
<b>6.2 Algoritmos de Jacobi y Gauss para la resolución sistemas de ecuaciones lineales.</b>	<b>129</b>
6.2.1 Método de Jacobi	130
6.2.1.1 Resultados Obtenidos	133
6.2.2 Eliminación Gaussiana	135
6.2.2.1 Resultados Obtenidos	138



# Lista de Figuras

	Pagina
Figura I-1. Pasos a seguir para la resolución del problema.....	11
Figura 1.1 Arquitecturas de sistemas distribuidos y cooperativos en un entorno corporativo.....	14
Figura 1.2 Opciones de la arquitectura cliente/servidor.....	16
Figura 1.3 Invocación de un programa CGI por un usuario remoto.....	24
Figura 1.4 Acceso a una base de datos utilizando CGIs.....	25
Figura 1.5 Proceso Java Servlets.....	27
Figura 1.6 Proceso de ejecución de una pagina ASP.....	29
Figura 1.7 Proceso JSP.....	30
Figura 1.8 Principios para la construcción de bibliotecas digitales.....	37
Figura 1.9 Ambiente distribuido cliente servidor.....	41
Figura 2.1 Capas de abstracción en una arquitectura paralela de computadora.....	45
Figura 2.2 Extendiendo un sistema en uno multiprocesador de memoria compartida mediante la adición de módulos.....	46
Figura 2.3 Esquemas típicos de interconexión de multiprocesadores de memoria compartida.....	47
Figura 2.4 Arquitectura de paso de mensajes.....	47
Figura 2.5 Abstracción del paso de mensajes a nivel de usuario send/receive.....	48
Figura 2.6 Primitivas de Comunicación Colectiva.....	49
Figura 2.7 Primitiva Barrier de Comunicación Colectiva.....	50
Figura 2.8 Un modelo simple de programación paralela (tarea/canal).....	51
Figura 2.9 Las cuatro acciones básicas de una tarea.....	53
Figura 2.10 Código fuente de una aplicación MPI.....	59
Figura 2.11 Esquema general del Laboratorio de Paralelismo.....	62
Figura 2.12 Prueba de Comunicación Punto a Punto Un Par (Presley-Presley).....	64
Figura 2.13 Prueba de Comunicación Punto a Punto: Un Par (Presley-Presley).....	65
Figura 2.14 Prueba de Comunicación Punto a Punto: Un Par (Presley-Presley).....	65
Figura 2.15 Prueba de Comunicación Punto a Punto: Un Par (Presley-Presley).....	66
Figura 2.16 Prueba de Comunicación Punto a Punto: Un Par (Elvis-Presley).....	67
Figura 2.17 Prueba de Comunicación Punto a Punto: Un Par (Elvis-Presley).....	68
Figura 2.18 Prueba de Comunicación Punto a Punto: Un Par (Elvis-Presley).....	68
Figura 2.19 Prueba de Comunicación Punto a Punto: Un Par (Elvis-Presley).....	69
Figura 2.20 Prueba de Comunicación Punto a Punto: Varios Pares (Elvis-Presley).....	70
Figura 2.21 Prueba de Comunicación Punto a Punto: Varios Pares (Elvis-Presley).....	71
Figura 2.22 Prueba de Comunicación Punto a Punto: Varios Pares (Elvis-Presley).....	71
Figura 2.23 Prueba de Comunicación Punto a Punto: Varios Pares (Elvis-Presley).....	72
Figura 3.1 Vision general del sistema. El usuario solicita la ejecución de una de las aplicaciones del sistema obteniendo a la salida los resultados obtenidos.....	74
Figura 3.2 Ciclo de ejecución de una aplicación.....	75
Figura 3.3 Proceso de registro y selección.....	76
Figura 3.4 Código HTML de una sencilla Forma HTML.....	77
Figura 3.5 Forma HTML resultante del código de la figura 3.4.....	78

Figura 3.6 Programa de administración de la lista de usuarios del sistema.....	80
Figura 3.7 forma HTML que muestra las aplicaciones paralelas con las que cuenta el sistema.....	81
Figura 3.8 Forma HTML para la recolección de datos de aplicación.....	81
Figura 3.9 Proceso de selección y ejecución de una aplicación .....	82
Figura 3.10 El script CGI se encarga de construir y ejecutar el comando que permite la ejecución de la ampliación en el sistema .....	84
Figura 3.11 Generación de Tablas y Gráficas de Resultados .....	85
Figura 4.1 Modelo de descripción de aplicaciones paralelas.....	89
Figura 4.2 Ejemplo de una gráfica de tareas (DAG).....	92
Figura 4.3 Carta de Gant.....	93
Figura 4.4 Despachador de Corto y Mediano Plazo.....	95
Figura 4.5 Modelo Un Cliente/n Servidor.....	96
Figura 4.6 Modelo Varios Clientes/Un Servidor.....	97
Figura 4.7 Despachador de Corto Plazo, lee y optimiza solicitudes de cliente para su ejecución.....	97
Figura 4.8 Pseudocódigo del Despachador de Corto Plazo.....	98
Figura 4.9 Creación de la Lista de Tareas por parte del Despachador de Corto Plazo.....	99
Figura 4.10 Proceso para la ejecución en el sistema de una aplicación paralela.....	101
Figura 4.11 Pseudocódigo del Despachador de Mediano Plazo.....	102
Figura 5.1 Facilidades de Visualización.....	109
Figura 5.2 XPVM.....	110
Figura 5.3 XMPI .....	112
Figura 5.4 Ventana de detalles de proceso.....	112
Figura 5.5 Herramienta de Visualización, conformada por barras de progreso y una tabla de procesos (TOP).....	114
Figura 5.6 Cada uno de los procesadores involucrados escribe datos en el archivo rankn.dat que le corresponde.....	115
Figura 5.7 Los despachadores de corto y mediano plazo actualizan los datos de los archivos conforme se presentan nuevos eventos.....	117
Figura 5.8 Herramienta de Visualización del sistema.....	117
Figura 5.9 Una vez finalizada la ejecución de la aplicación seleccionada el usuario manda a invocar al script CGI de graficación.....	119
Figura 5.10 Ejemplo de tablas de datos y gráficas generados por el script de graficación.....	120
Figura 5.11 Ejemplo de un archivo de puntos de datos generados por el sistema para su graficación.....	121
Figura 5.12 Ejemplo de un script gnuplot generado por el sistema.....	121
Figura 5.13 Gráfica generada por el programa gnuplot correspondientes a los archivos de las Figuras 5.11 y 5.12.....	122
Figura 5.14 Proceso para la generación de tablas de datos y gráficas.....	123
Figura 6.1 Un sencillo grafo dirigido (G), y su matriz adyacente (A).....	125
Figura 6.2 Pseudocódigo del algoritmo de Floyd-Warshall .....	126
Figura 6.3 Pseudocódigo del algoritmo paralelo de Floyd-Warshall .....	127
Figura 6.4 Resultados para el Algoritmo de Floyd-Warshall.....	128
Figura 6.5 Aceleración para el Algoritmo de Floyd-Warshall .....	129
Figura 6.6 Pseudocódigo paralelo del algoritmo de Jacobi.....	132
Figura 6.7 Resultados para el Algoritmo de Jacobi.....	133
Figura 6.8 Aceleración para el Algoritmo de Jacobi.....	134

Figura 6.9 Pseudocódigo paralelo del algoritmo de Gauss.....	137
Figura 6.10 Resultados para el Algoritmo de Gauss. ....	138
Figura 6.11 Aceleración para el Algoritmo de Gauss.....	139

## Lista de Tablas

	Pagina
Tabla 1.1 Comparación cualitativa entre tecnologías.....	32
Tabla 2.1 Distribuciones gratuitas del estándar MPI.....	56
Tabla 2.2 Implementaciones del estándar MPI provistas por vendedores de computadoras.....	57
Tabla 2.3 Formato del archivo machines.XXX.....	61
Tabla 2.4 Características de las máquinas que conforman el Laboratorio de Paralelismo.....	62
Tabla 2.5 Comparación de desempeño entre la máquina Elvis-Presley y otras arquitecturas.....	73
Tabla 3.1 Resumen de trayectorias y archivos.....	86
Tabla 4.1 Porcentaje de utilización brindado por las listas generadas por el despachador de corto plazo.....	100
Tabla 6.1 Resultados Obtenidos para el Algoritmo de Floyd-Warshall.....	127
Tabla 6.2 Aceleración Obtenida para el Algoritmo de Floyd-Warshall.....	128
Tabla 6.3 Resultados Obtenidos para el Algoritmo de Jacobi.....	133
Tabla 6.4 Aceleración Obtenida para el Algoritmo de Jacobi.....	134
Tabla 6.5 Resultados Obtenidos para el Algoritmo de Gauss.....	138
Tabla 6.6 Aceleración Obtenida para el Algoritmo de Gauss.....	139

## Introducción

Algunos datos indican que actualmente alrededor de 360 millones de personas en todo el mundo tienen acceso a Internet, ya sea desde sus hogares, escuelas o lugar de trabajo incluso existen una gran cantidad de establecimientos públicos que rentan computadoras con acceso. Internet, desde que estuvo al alcance del público en general, ha tenido una enorme aceptación y por lo tanto un gran crecimiento. Tal éxito se debe en gran parte a que es posible tener acceso remoto a recursos físicamente distantes.

Para este propósito, se han desarrollado una variedad de técnicas para la construcción de aplicaciones Web, las cuales han permitido que la interacción usuario-servidor no sólo se realice de una manera estática, sino que también se les incluya cierto dinamismo. De acuerdo al modelo cliente / servidor, el usuario tiene acceso a recursos, tales como bases de datos, archivos, bancos de información o más recientemente a dispositivos específicos, desde los clientes a través de servidores.

Cuando se trata de proveer un mecanismo de acceso remoto a recursos específicos es necesario crear ambientes de trabajo para la ejecución de los programas que controlarán o se comunicarán con esos recursos remotos. Tradicionalmente, esto se había logrado creando *cuentas* para cada uno de los usuarios a quienes se les permitía tal acceso. Sin embargo, esto requiere de un gran trabajo de administración, el cual se multiplica con el número de usuarios a quienes se pretende atender. El crear una *cuenta* involucra definir un ambiente para la ejecución de programas y para acceder a los recursos del sistema. Una de las virtudes de Internet, es ofrecer ambientes de trabajo para un gran número potencial de usuarios sin tener que enterarse de los detalles acerca de cada uno de ellos. En Internet, los recursos están ahí disponibles para quien quiera utilizarlos.

Se han desarrollado técnicas y metodologías para consultar bases de datos, bancos de información y bibliotecas digitales, y para realizar comercio electrónico, por citar algunos ejemplos (Fawzi, McCray, Pressman, 2000). Sin embargo, cuando se trata de recursos especializados es necesario crear tales ambientes de trabajo *ad hoc*. Tal es el caso de los

laboratorios virtuales, en donde se permite tener acceso remoto a las facilidades que ofrece un laboratorio (Ferrero, Piura, 1998).

En este trabajo de tesis se aborda el problema de ofrecer un servicio de acceso remoto al Laboratorio de Paralelismo de la Sección de Computación. Lo que se pretende es brindar a un usuario la oportunidad de acceder a los servicios que ofrezca el Laboratorio de Paralelismo desde su lugar de origen y que, al mismo tiempo, se puedan aprovechar de una manera más eficiente y estar a la vanguardia del tipo de servicios que hoy en día se ofrecen a través de Internet. Las facilidades mínimas deben permitir ejecutar programas en el laboratorio de paralelismo, proporcionar datos para el procesamiento de los programas y visualizar los resultados.

El presente trabajo tiene entonces como objetivo general, el crear una infraestructura adecuada, tanto en hardware como software, para el acceso a recursos ejecutables por Internet del laboratorio de paralelismo.

Como objetivos específicos se plantean los siguientes:

- Especificar un protocolo de comunicación entre el cliente y el servidor de recursos ejecutables.
- Especificar la metodología a utilizar para la creación de dichos recursos ejecutables (JSP, ASP, Java Servlets, CGIs, etc.)
- Desarrollo de una interfase funcional entre el servidor de recursos ejecutables y el usuario.
- Construir un catálogo de aplicaciones a ser invocadas remotamente.
- Desarrollar una herramienta de balance de carga para permitir el acceso concurrente de varios usuarios al laboratorio de paralelismo.
- Brindar resultados seguros y confiables al usuario.
- Que sea accesible al público en general que cumpla con algunos requisitos.

De acuerdo a los objetivos anteriores el problema se puede dividir en dos partes principales:

1. Diseño e implementación de las interfaces y protocolos de comunicación necesarios para la comunicación entre cliente / servidor y servidor-laboratorio-paralelo, lo cual permita al usuario poder acceder y hacer uso de los recursos brindados por el Laboratorio Paralelo de una manera remota.
2. Diseño e implementación de un algoritmo de balance de carga el cual le permita al servidor manejar de una manera más eficiente los recursos con los que cuenta el sistema.

Para poder brindar una solución adecuada y correcta al problema se plantean los siguientes pasos (ver Figura I-1):

1. Diseño e implementación de una interfase visual entre el cliente y el servidor para el acceso y ejecución de los recursos.
2. Diseño e implementación de un protocolo de comunicación entre el servidor Web y el laboratorio paralelo.
3. Diseño e implementación de una herramienta de visualización la cual permita al usuario ver de manera gráfica y textual el progreso del recurso seleccionado, así como también las diversas tareas realizadas por el sistema.
4. Diseño e implementación de un algoritmo de balance de carga, el cual habilite al sistema con la capacidad de distribuir de una manera eficiente su carga de trabajo.

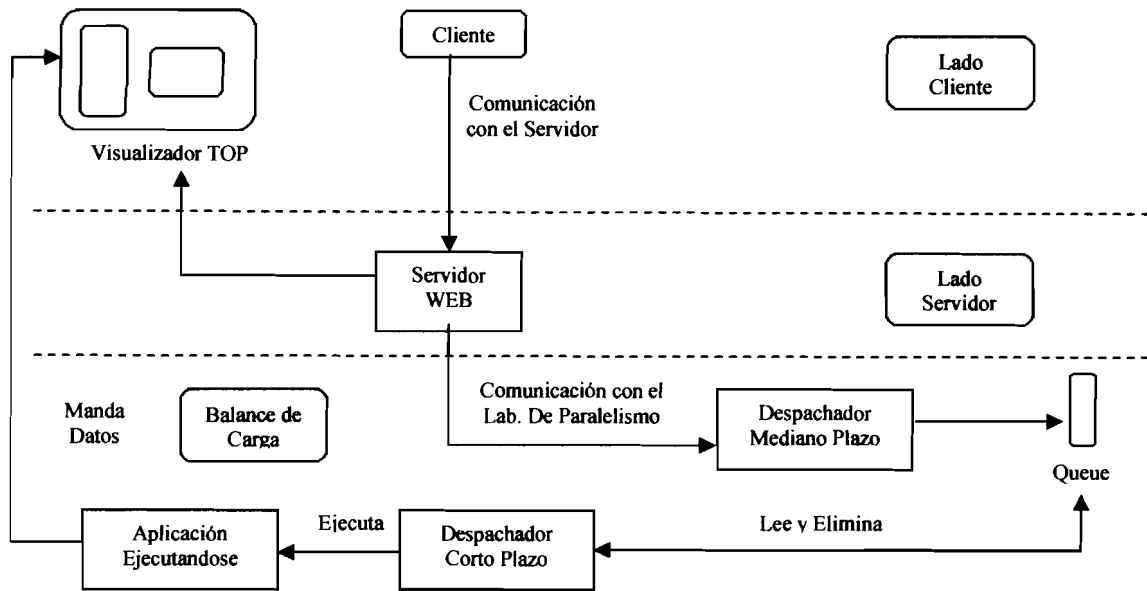

**Figura I-1. Pasos a seguir para la resolución del problema.**

La tesis está organizada en 6 capítulos:

En el Capítulo 1 se discuten diversas tecnologías existentes para la creación de sitios Web con contenido dinámico y ejecución remota de recursos.

El Capítulo 2 presenta diversas arquitecturas paralelas las cuales pueden tomarse como base para la implementación de un laboratorio de paralelismo, las herramientas disponibles para la creación de programas paralelos utilizando el paradigma de paso de mensajes, y algunos resultados obtenidos de pruebas de comunicación realizadas en el laboratorio de paralelismo de la sección de computación.

El Capítulo 3 muestra la manera de invocar remotamente los recursos del laboratorio de paralelismo utilizando CGIs y la generación dinámica de tablas y gráficas de los resultados obtenidos al ejecutar dichos recursos.

El Capítulo 4 aborda el tema de la calendarización de procesos. Se describe cómo se puede utilizar eficientemente los recursos con los que cuenta el laboratorio de paralelismo al



calendarizar de manera adecuada la ejecución de las diversas tareas que pueden ser solicitadas por uno o varios usuarios a la vez.

El Capítulo 5 habla acerca de las facilidades visuales típicas que deben ofrecerse al usuario cuando requiere de la ejecución de uno de los recursos del sistema. Estas incluyen una herramienta que muestra el avance que la aplicación paralela vaya teniendo y una herramienta que muestra las actividades realizadas por el sistema durante la ejecución del recurso seleccionado por el usuario.

El Capítulo 6 muestra los resultados obtenidos de la ejecución de las aplicaciones paralelas con las que cuenta el sistema, se describe también brevemente cada una de ellas.

# **CAPÍTULO 1.**

## **Tecnologías para la Construcción de Aplicaciones Cliente/Servidor en Internet.**

En un principio el uso de Internet se limitó a la búsqueda de información estática, el usuario no tenía la oportunidad de interactuar con el sitio Web. Conforme la tecnología ha avanzado y el acceso a Internet se ha popularizado, han aparecido nuevas necesidades por parte de los usuarios. Actualmente, la mayoría de las aplicaciones desarrolladas para Internet permiten interactuar con información dinámica, que se genera en el momento del acceso. La mayoría de las aplicaciones modernas para Internet trabajan de acuerdo al modelo cliente/servidor, en el cual las aplicaciones cliente solicitan servicios a procesos servidor. El cliente y el servidor requieren conocer ciertas convenciones bien definidas antes de que los servicios puedan ser proporcionados (y aceptados). Este conjunto de condiciones se agrupan en un protocolo de intercambio de información el cual debe de ser implementado en ambos lados de la conexión.

En este capítulo se discuten las tendencias en la construcción de aplicaciones dinámicas para Internet. En la primera parte se discuten las metodologías a considerar en la ingeniería de software para construir una aplicación cliente/servidor. En la segunda parte se presenta algunas de las técnicas más usuales para la construcción de páginas Web dinámicas. Finalmente, en la tercera parte se discuten algunas aplicaciones no convencionales que se benefician de la integración del modelo cliente/servidor con el uso de páginas dinámicas.

### **1.1 Ingeniería de los Sistemas Cliente/Servidor**

Cuando se va a desarrollar un sistema basado en computadoras, el ingeniero se ve limitado por las restricciones impuestas por la tecnología existente, su situación mejora conforme las nuevas tecnologías ofrecen capacidades que no estuvieron disponibles para los ingenieros anteriores. A principios del siglo XX, el desarrollo de una nueva generación de máquinas capaces de mantener tolerancias sumamente reducidas permitió a los ingenieros diseñar un nuevo proceso de fabricación denominado producción en masa.

La evolución de los sistemas distribuidos, por otra parte, ha permitido desarrollar nuevos enfoques acerca de la forma en que se realiza el trabajo y acerca de la forma en que se procesa la información en el seno de una organización. Las nuevas estructuras organizativas y los nuevos enfoques de procesamiento de información (p. ej. Sistemas de apoyo de decisiones, software para trabajo en grupo y gestión de gráficos) representan un esquema radicalmente diferente con respecto a tecnologías anteriores, basadas en grandes computadoras y mini computadoras.

Las tecnologías de hardware, de software, de bases de datos y de redes contribuyen todas ellas al desarrollo de sistemas distribuidos y cooperativos. En su forma más general, un sistema distribuido y cooperativo se presenta como en la Figura 1.1. Un sistema raíz, que típicamente será un servidor central, actúa como un depósito de datos corporativos. El sistema raíz está conectado con servidores secundarios (que típicamente son estaciones de trabajo potentes, o PC) y que poseen un doble papel. Los servidores secundarios actúan para analizar y solicitar los datos corporativos mantenidos por el sistema raíz (Pressman, 2000).

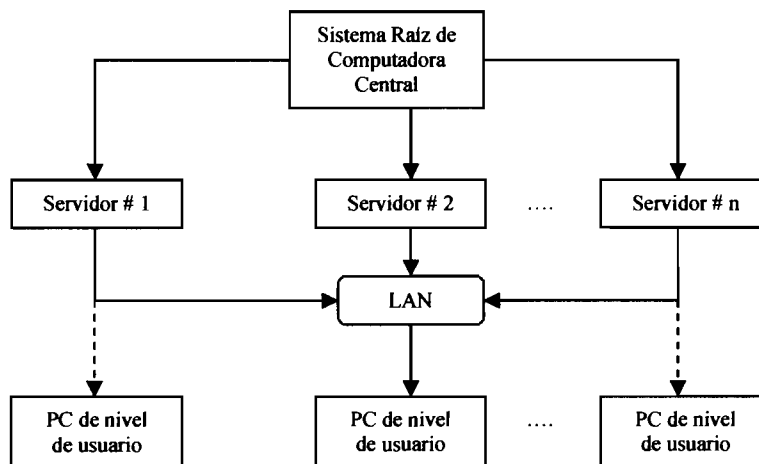

**Figura 1.1 Arquitecturas de sistemas distribuidos y cooperativos en un entorno corporativo.** Los servidores secundarios se utilizan en sistemas departamentales locales y desempeñan un papel clave al interconectar todas las computadoras de nivel de usuario a través de una red de área local (LAN).

La mayoría de las aplicaciones modernas para Internet trabajan de acuerdo al modelo cliente/servidor (C/S). En una estructura C/S, la computadora que reside por encima de otra computadora (en la Figura 1.1) se denomina servidor, y las computadoras de nivel inferior se denominan clientes. Los clientes solicitan servicios, y el servidor los proporciona. Sin embargo, en el contexto de la arquitectura de sistemas distribuidos representada en la Figura 1.2, se pueden llevar a cabo un cierto número de implementaciones distintas.

- **Servidores de archivos.** El cliente solicita registros específicos de un archivo. El servidor transmite estos registros al cliente a través de la red.
- **Servidores de bases de datos.** El cliente envía solicitudes en *lenguaje de consulta estructurado* (SQL) al servidor. Estas se transmiten como mensajes a través de la red. El servidor procesa la solicitud SQL y halla la información solicitada, pasando únicamente los resultados al cliente.
- **Servidor de transacciones.** El cliente envía una solicitud que invoca procedimientos remotos en el centro servidor. Los *procedimientos remotos* pueden ser un conjunto de sentencias SQL. Se produce una transacción cuando una solicitud da lugar a la ejecución de procedimientos remotos y a la transmisión del resultado devuelto al cliente.
- **Servidor de grupos de trabajo.** Cuando el servidor proporciona un conjunto de aplicaciones que hacen posible la comunicación entre clientes (y entre personas que los usan) mediante el uso de texto, imágenes, boletines electrónicos, videos y otras representaciones.

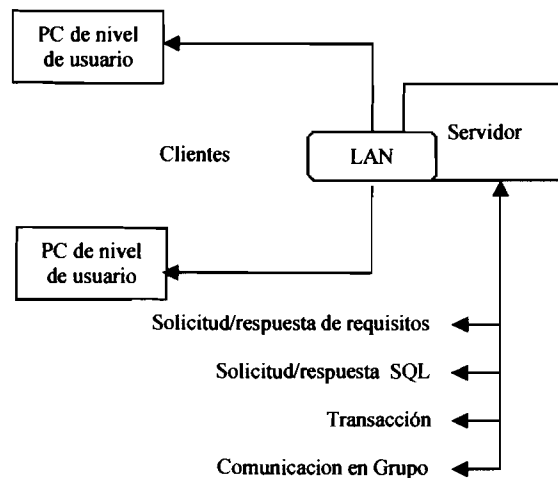

**Figura 1.2 Opciones de la arquitectura cliente/servidor**

En lugar de visualizar el software como una aplicación monolítica que deberá implementarse en una máquina, el software que es adecuado para una arquitectura cliente/servidor posee varios componentes distintos que se pueden asociar al cliente o al servidor, o se pueden distribuir entre ambas máquinas. Entre las componentes más importantes de una aplicación C/S se pueden mencionar las siguientes:

- **Componentes de interacción con el usuario y presentación.** Este componente implementa todas las funciones que típicamente se asocian a una interfaz gráfica de usuario (GUI por sus siglas en inglés).
- **Componentes de aplicación.** Este componente implementa los requisitos definidos por la aplicación. Por ejemplo, una aplicación de negocios podría producir toda una gama de informes impresos basados en entradas numéricas, cálculos, información de una base de datos, y otros aspectos. Una aplicación para trabajo en grupo podría proporcionar las capacidades adecuadas para hacer posible la comunicación mediante un boletín electrónico o correo electrónico. En ambos casos, el software de aplicación se puede descomponer de tal modo que alguno de los componentes residan en el cliente y otros residan en el servidor.
- **Gestión de bases de datos.** Este componente lleva a cabo la manipulación y gestión de datos requerida por una aplicación. La manipulación y gestión de datos puede ser tan sencilla como la transferencia de un registro, o tan compleja como el procesamiento de transacciones sofisticadas en SQL.

Además de estos componentes, existe en todos los sistemas C/S otro bloque de construcción de software el cual suele denominarse software intermedio. *El software intermedio* consta de elementos de software que existen tanto en el cliente como en el servidor, e incluye elementos de sistemas operativos en red así como un software de aplicación especializado que presta su apoyo a las aplicaciones específicas de bases de datos, a estándares de distribución de solicitudes de objetos, a tecnologías de trabajo en grupo, a gestión de comunicaciones, y a otras características que facilitan la conexión cliente/servidor (Pressman, 2000)

Una vez que se han determinado los requisitos básicos de una aplicación C/S, el ingeniero del software debe de decidir la forma en que distribuirá los componentes de software descritos anteriormente entre el cliente y el servidor. Cuando la mayor parte de la funcionalidad asociada a cada uno de los tres componentes (componentes de interacción con el usuario y presentación, componentes de aplicación, gestión de bases de datos) se le asocia al servidor, se ha creado un diseño de aplicación enfocado a servidor principal. Por el contrario, cuando el cliente implementa la mayor parte de los componentes de interacción/presentación con el usuario, se tiene un diseño de aplicación enfocado a *cliente principal*.

Los clientes principales suelen encontrarse cuando se implementan arquitecturas de servidor de archivos y de servidor de base de datos. En este caso, el servidor proporciona apoyo para la gestión de datos, pero todo el software de aplicación y de GUI reside en el cliente. Los servidores principales son los que suelen diseñarse cuando se implementan sistemas de transacciones y de trabajo en grupo. El servidor proporciona el apoyo de la aplicación necesario para responder a transacciones y comunicaciones que provengan de los clientes. El software del cliente se centra en la gestión de GUI y de comunicaciones. Se pueden utilizar clientes principales y servidores principales para ilustrar el enfoque general de asignación de componentes de software de cliente/servidor. Sin embargo, un

enfoque más granular para la asignación de componentes de software permite aplicar cinco configuraciones diferentes:

1. **Presentación Distribuida.** En este enfoque cliente (servidor rudimentario, la lógica de la base de datos y la lógica de las aplicaciones permanece en el servidor, típicamente una computadora central. El servidor contiene también la lógica para preparar información de pantalla, empleando un software tal como CICS. Se utiliza un software especial basado en PC para transformar la información de pantalla basada en caracteres que se transmite desde el servidor en una presentación GUI en un PC.
2. **Presentación remota.** En esta extensión del enfoque de presentación distribuida, la lógica primaria de la base de datos y de la aplicación permanecen en el servidor, y los datos enviados por el servidor serán utilizados por el cliente para preparar la presentación del cliente.
3. **Lógica distribuida.** Se asignan al cliente todas las tareas de presentación del usuario y también todos los procesos asociados a la introducción de datos tales como la validación de nivel de campo, la formulación de consultas de servidor, y las solicitudes de informaciones de actualizaciones del servidor. Se asignan al servidor las tareas de gestión de la base de datos, y los procesos para las consultas del cliente, para actualizaciones de archivos del servidor, para control de versión de clientes, y para aplicaciones de ámbito general de la empresa.
4. **Gestión de datos remota.** Las aplicaciones del servidor crean una nueva fuente de datos dando formato a los datos que se han extraído de algún otro lugar. Las aplicaciones asignadas al cliente se utilizan para explotar los nuevos datos a los que se ha dado formato mediante el servidor. En esta categoría se incluyen los sistemas de apoyo de decisiones.
5. **Bases de datos distribuidas.** Los datos de los cuales consta la base de datos se distribuyen entre múltiples clientes y servidores. Consecuentemente, el cliente debe de admitir componentes de software de gestión de datos así como componentes de aplicación y de GUI.

Aun cuando no existen reglas absolutas que describan la distribución de componentes de aplicaciones entre el cliente y el servidor, suelen seguirse las siguientes líneas generales:

- *El componente de presentación/interacción suele ubicarse en el cliente.* La disponibilidad de entornos basados en ventanas y de la potencia de cómputo necesaria para una interfaz gráfica de usuario hace que este enfoque sea eficiente en términos de costo.
- *Si es necesario compartir la base de datos entre múltiples usuarios conectados a través de LAN, entonces la base de datos suele ubicarse en el servidor.* El sistema de gestión de la base de datos y la capacidad de acceso a la base de datos también se asignan al servidor, junto con la base de datos física.
- *Los datos estáticos que se utilicen como referencia deberían de asignarse al cliente.* Esto sitúa los datos más próximos al usuario quien tiene necesidad de ellos, y minimiza el tráfico de red innecesario y la carga del servidor.

La decisión final acerca de la distribución de componentes debería de estar basada no solamente en la aplicación individual sino en la mezcla de aplicaciones que estén funcionando en el sistema.

Se utiliza toda una gama de mecanismos distintos para enlazar los distintos componentes de la arquitectura cliente/servidor. Estos mecanismos están incluidos en la estructura de la red y del sistema operativo, y resultan transparentes para el usuario. Los tipos más comunes de mecanismos de enlace son:

- **Tuberías (pipes):** se utilizan mucho en los sistemas basados en UNIX; las tuberías permiten la mensajería entre distintas máquinas que funcionan con distintos sistemas operativos.
- **Llamadas a procedimientos remotos:** permiten que un proceso invoque la ejecución de otro proceso o módulo que resida en una máquina distinta.
- **Interacción cliente/servidor SQL:** se utiliza para pasar solicitudes SQL y datos asociados de un componente (típicamente situado en el cliente) a otro componente.



Los sistemas cliente/servidor se desarrollan empleando las actividades de ingeniería de software clásico: análisis, diseño, construcción y depuración a medida. Lo anterior permite que un sistema C/S evolucione a partir de un conjunto de requisitos generales para llegar a ser una colección de componentes de software validos que han sido implementados en máquinas cliente y servidor.

En general, la comprobación (pruebas) de software de cliente/servidor se produce en tres niveles diferentes:

1. Las aplicaciones del cliente individual se comprueban de modo *desconectado* (el funcionamiento del servidor y de la red subyacente no se consideran).
2. Las aplicaciones de software de cliente y del servidor asociado se prueban al unísono, pero no se ejercitan específicamente las operaciones de red.
3. Se comprueba la arquitectura completa de C/S, incluyendo el rendimiento y funcionamiento de la red.

Aun cuando se efectúen muchas clases distintas de pruebas en cada uno de los niveles de detalle anteriores, es frecuente encontrar los siguientes enfoques de comprobación para aplicaciones C/S:

- **Comprobación de funcionalidad de la aplicación.** En esencia, la aplicación se comprueba en solitario en un intento de descubrir errores de funcionamiento.
- **Comprobación del servidor.** Se comprueban la coordinación y las funciones de gestión de datos del servidor. También se considera el rendimiento del servidor (tiempo de respuestas y traspaso de datos en general).
- **Comprobación de transacciones.** Se crea una serie de comprobaciones adecuadas para comprobar que todas las clases de transacciones se procesen de acuerdo con los requisitos. Las comprobaciones hacen especial hincapié en la corrección de procesamiento, y también en los temas de rendimiento.

- **Comprobación de comunicaciones a través de la red.** Estas comprobaciones verifican que la comunicación entre los nodos de la red se produzcan correctamente, y que se lleve a cabo sin errores el paso de mensajes, las transacciones y el tráfico de red relacionado.

Para llevar a cabo estos enfoques de comprobación, se recomienda el desarrollo de perfiles operacionales derivados de escenarios cliente/servidor. Un *perfil operacional* indica la forma en que los distintos tipos de usuarios interactúan con el sistema C/S. Esto es, los perfiles proporcionan una trama de utilización que se puede aplicar cuando se diseñan y se ejecutan las comprobaciones. Por ejemplo, para un determinado tipo de usuarios la trama puede incluir ¿qué porcentaje de las transacciones serán consultadas?, ¿cuántas actualizaciones serán realizadas? Y ¿qué peticiones serán efectuadas?

Para desarrollar el perfil operativo, es preciso derivar un conjunto de *escenarios de usuario*. Cada escenario debe considerar quién es el usuario, dónde (en arquitectura física) se produce la interacción con el sistema, cuál es la transacción, y por qué ha sucedido.

## 1.2 Tendencias en el diseño de Páginas Web

Sin duda un tipo importante de aplicaciones C/S son aquellas sobre Internet. La manera usual de organizarlas es simple, mediante páginas Web solicitadas por un navegador a un servidor Web. Sin embargo, en las aplicaciones modernas no es suficiente con poder acceder a información y navegar a través de ella, se requiere que se pueda acceder a otros servicios como por ejemplo consulta a bases de datos, realización de transacciones y acceso a servicios específicos. El mecanismo básico para la construcción de aplicaciones de tal tipo requiere la facilidad de creación de **páginas Web dinámicas**. Mediante las páginas dinámicas un usuario tiene la capacidad de interactuar con el sitio Web y con los diferentes **recursos** que éste pueda ofrecer. Se han desarrollado diversas tecnologías para la creación de páginas Web dinámicas y aplicaciones remotas ejecutables. En esta sección se describen cuatro tecnologías básicas para la construcción de páginas dinámicas, no porque sean las

únicas disponibles sino porque ellas facilitan el entendimiento de la solución al problema planteado en esta tesis.

### 1.2.1 CGI: Common Gateway Interface

La especificación de la Interfaz de Puerta Común (CGI por sus siglas en inglés) permite a los servidores Web ejecutar otros programas e incorporar su salida en texto, gráficos y audio enviando a un navegador Web. El servidor y el programa CGI trabajan juntos para mejorar y ajustar las capacidades del World Wide Web. Proporcionando una interfaz estándar, las especificaciones CGI permite a los desarrolladores usar una gran variedad de herramientas de programación. Los programas CGI pueden ser usados para realizar el trabajo detrás del procesamiento de formas, buscando registros en una base de datos, mandando correos electrónicos, construyendo en la marcha contadores de página y varias otras actividades.

Los navegadores (browsers) y los servidores Web se comunican utilizando el Protocolo de Transferencia de Hipertexto (http) y mediante URL's (Universal Resource Locator). Técnicamente, un URL es una forma del Identificador de Recursos Universales (URI) usado para acceder un objeto usando protocolos de Internet existentes. De una forma simplificada, suceden normalmente seis cosas cuando un navegador Web visita a un sitio en la WWW:

1. El navegador decodifica la primera parte del URL, y contacta al servidor.
2. El navegador proporciona el resto del URL al servidor.
3. El servidor traduce la URL en una trayectoria y un nombre de archivo.
4. El servidor envía el documento al navegador.
5. El servidor rompe la conexión.
6. El navegador despliega el documento.

El navegador Web no conoce mucho acerca de los datos que requiere el documento, él sólo presenta la URL y encuentra lo que obtiene cuando se le regresa una respuesta. El servidor proporciona cierto código, utilizando especificaciones mínimas, para indicar al navegador el contenido de la página. La mayoría de los documentos Web son HTML: solo texto plano con instrucciones incrustadas para formateo y despliegue.

Por sí mismo, el servidor tiene la capacidad para enviar documentos e indicar al navegador qué tipos de documentos son. Sin embargo, los servidores actuales también tienen la posibilidad de invocar programas adicionales.

Cuando un servidor ve que un URL apunta a un archivo, envía el contenido de ese archivo. Cuando un URL apunta a un programa, el servidor activa el programa. El servidor entonces envía de vuelta la salida del programa como si fuera un archivo. Un programa CGI puede leer y escribir archivos de datos, un servidor Web solo puede leerlos. Así, un programa CGI puede producir diferentes resultados cada vez que se ejecuta, como se muestra en la siguiente Figura 1.3.



Figura 1.3 Invocación de un programa CGI por un usuario remoto.

Los programas CGI comúnmente se llaman scripts porque los primeros programas fueron escritos usando scripts del shell UNIX (bash o sh) mediante el lenguaje Perl (Shishir, 1996). Cuando uno ejecuta un programa Perl, las instrucciones Perl se interpretan y se compilan en instrucciones de máquina. Otros lenguajes, como C, se compilan antes, y normalmente el ejecutable resultante no se llama un script. En el contexto de CGI, los programas compilados e interpretados se llaman scripts. Los programas CGI pueden residir en alguna parte del sistema de archivos; el servidor se configura para poder localizarlos.

El manejo de entradas de forma es uno de los usos más comunes de los scripts CGI hoy en día. Una forma es sólo un grupo de etiquetas (tags) **HTML**, que generan tales elementos como campos de entrada, listas de cajas (list boxes), cajas marcables (check boxes), botones de radio (radio buttons) y botones apretables (push buttons). Las formas permiten al usuario ver su página Web para interactuar con su sitio Web dando información o haciendo una selección.

### 1.2.1.1 CGI y Bases de Datos

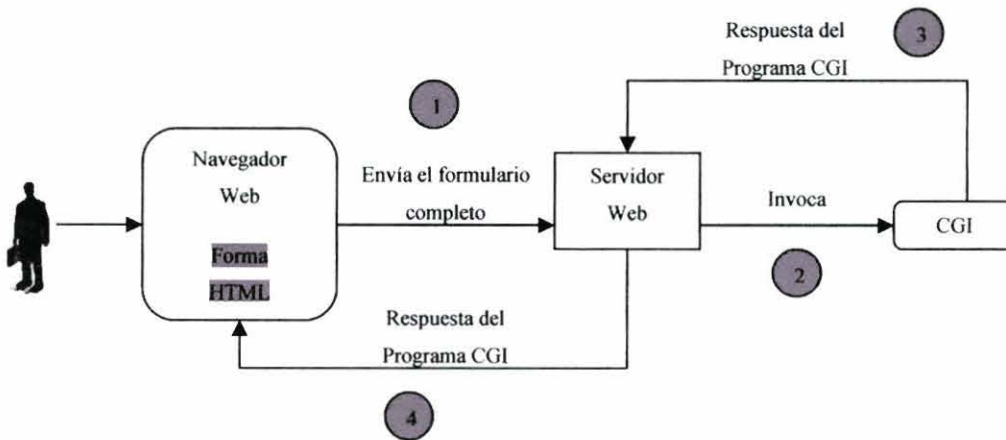
Uno de los usos primarios de la tecnología Web es proveer una interfaz para datos almacenados en bases de datos, la cual es independiente de la plataforma que se utilice. CGI tiene las características necesarias para la creación de aplicaciones Web que operen sobre bases de datos.



Figura 1.4 Acceso a una base de datos utilizando CGIs.

La Figura 1.4 muestra de forma general como se puede utilizar un programa CGI para trabajar con bases de datos utilizando un navegador Web como interfaz principal. El lenguaje Perl ofrece una buena alternativa para la creación de este tipo de aplicaciones, ya que cuenta con módulos como DBI (Middelton, Deng, Kemp, 1997) cual provee una interfaz común entre Perl y varias máquinas de bases de datos.

La programación de scripts CGI ofrece la ventaja de contar con una excelente portabilidad de código entre sistemas operativos al utilizar un lenguaje como Perl, que al ser código-abierto su funcionalidad (como conectores a bases de datos, funciones de encriptación) siempre esta en continuo desarrollo. La gran mayoría de los servidores Web ofrecen la posibilidad de ejecutar scripts CGI. Por otro lado tiene ciertas desventajas, el programador debe poseer un cierto nivel de conocimientos de programación para explotar de manera adecuada todas sus características y dar mantenimiento a la aplicación, ya que conforme esta crece, su complejidad también lo hace y sería difícil para un programador principiante llevar a cabo este mantenimiento (Middelton, Deng, Kemp, 1997)

### **1.2.2 Java Servlets**

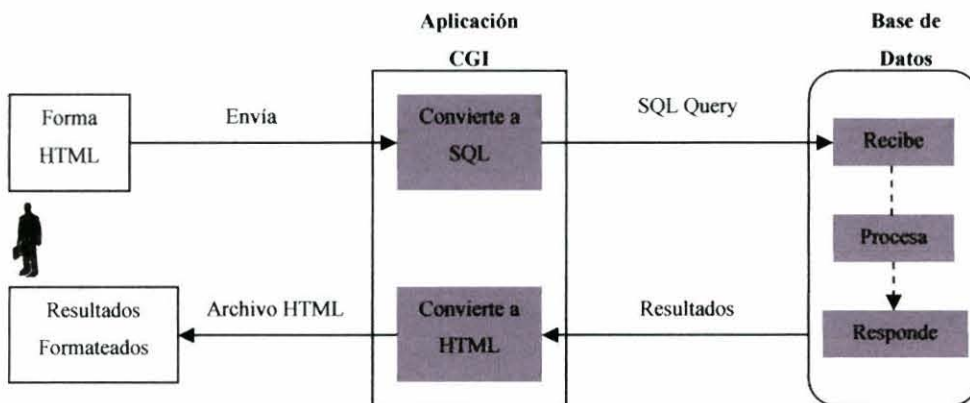
Un servlet es un programa que reside en un servidor, escrito en código Java, que administra mensajes entre un cliente y un servidor. E Java Servlet API define una interfaz estándar para la solicitud y respuesta de mensajes de tal manera que los servlets puedan ser portables entre plataformas y entre diferentes servidores de aplicaciones Web. Los servlets pueden responder a solicitudes del cliente mediante la construcción dinámica de una respuesta que es devuelta al cliente. Se puede invocar un solo servlet múltiples veces para servir solicitudes que provienen de múltiples clientes. Los servlets pueden enviar solicitudes a otros servidores y servlets.

Un servlet se ejecuta dentro de un servidor de aplicaciones. Los servidores de aplicaciones son un tipo especial de servidores Web; extienden las capacidades de un servidor Web para manejar peticiones para servlets y otras aplicaciones Web creadas con algún otro lenguaje. El servidor por sí mismo carga, ejecuta, y administra los servlets.

El servidor utiliza un intérprete Java para ejecutar programas Java; conocido como Máquina Virtual de Java (JVM por sus siglas en inglés).

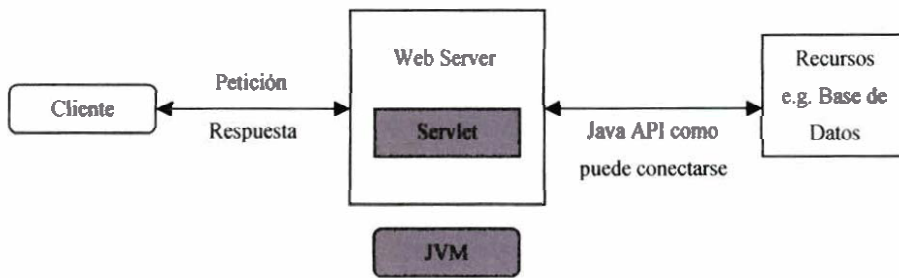

**Figura 1.5 Proceso Java Servlets**

El flujo básico para la invocación de un servlet se ilustra en la Figura 1.5 y se describe a continuación:

1. El cliente envía una solicitud al servidor.
2. El servidor crea una instancia (carga) del servlet y crea un thread para el proceso servlet. El servlet se ejecuta a través de la JVM.
3. El servidor envía la información de la solicitud al servlet.
4. El servlet construye una respuesta y se la envía al servidor.
5. El servidor envía la respuesta de vuelta al cliente.

El servlet construye dinámicamente la respuesta utilizando información proveniente de la solicitud del cliente, además de datos obtenidos de otras fuentes si es necesario. Tales fuentes pueden ser otros servlets, objetos compartidos, archivos de recursos, y bases de datos (Murray, Eckel, 1999)

Java Servlets ofrece las ventajas: (1) de ser portable entre varios servidores Web y plataformas ya que utiliza Java como lenguaje de programación., (2) de ser eficiente ya que cuando el cliente solicita que un mismo servlet sea ejecutado el servidor Web solamente necesita crearlo y cargarlo una vez, en comparación a los CGI que se deben cargar cada vez que son invocados lo cual representa una desventaja en desempeño. Por otro lado, puede representar una desventaja para un programador sin experiencia en Java y programación orientada a objetos, ya que el aprendizaje puede dificultársele. Otra desventaja es que el código de los Servlets puede llegar a ser difícil de leer y sobre todo de modificar.



### **1.2.3 Active Server Pages**

Active Server Pages es un marco de trabajo independientes del lenguaje (como JavaScript y VBScript) diseñado por Microsoft® para una codificación eficiente de servidores de scripts. Estos se diseñan para ejecutarse en un servidor Web en repuesta a una petición de usuario para un URL (McCray, 2000). ASP esta disponible para los siguientes servidores Web:

- Microsoft Internet Information Server (IIS) 3.0
- Microsoft Internet Information Server (IIS) 4.0
- Microsoft Personal Web Server(PWS)
- O'Reilly WebSite Pro

El proceso que se realiza al momento de acceder a una página ASP se resume en 8 pasos principales (como se ilustra en la Figura 1.6):

1. El usuario teclea un URL a través del navegador Web y se conecta al servidor requerido.
2. El servidor obtiene el archivo HTML el cual contiene una forma para ser llenada.
3. El servidor regresa al usuario el archivo HTML el cual contiene una forma para llenarse.
4. El usuario llena la forma y presiona el botón SUBMIT (Presentar) y la información se envía de regreso al servidor, que esta información será utilizada por el programa ASP cuyo nombre se encuentra empotrado en el archivo HTML.
5. El servidor corre el archivo ASP requerido dándole la información que fue enviada en la forma que llenó el usuario.
6. Si el archivo ASP requiere información de una base de datos, se conecta a ella y recupera los datos.
7. El archivo ASP genera una página HTML que contiene todos los resultados.
8. El servidor envía la página de resultados de regreso al navegador Web del cliente.

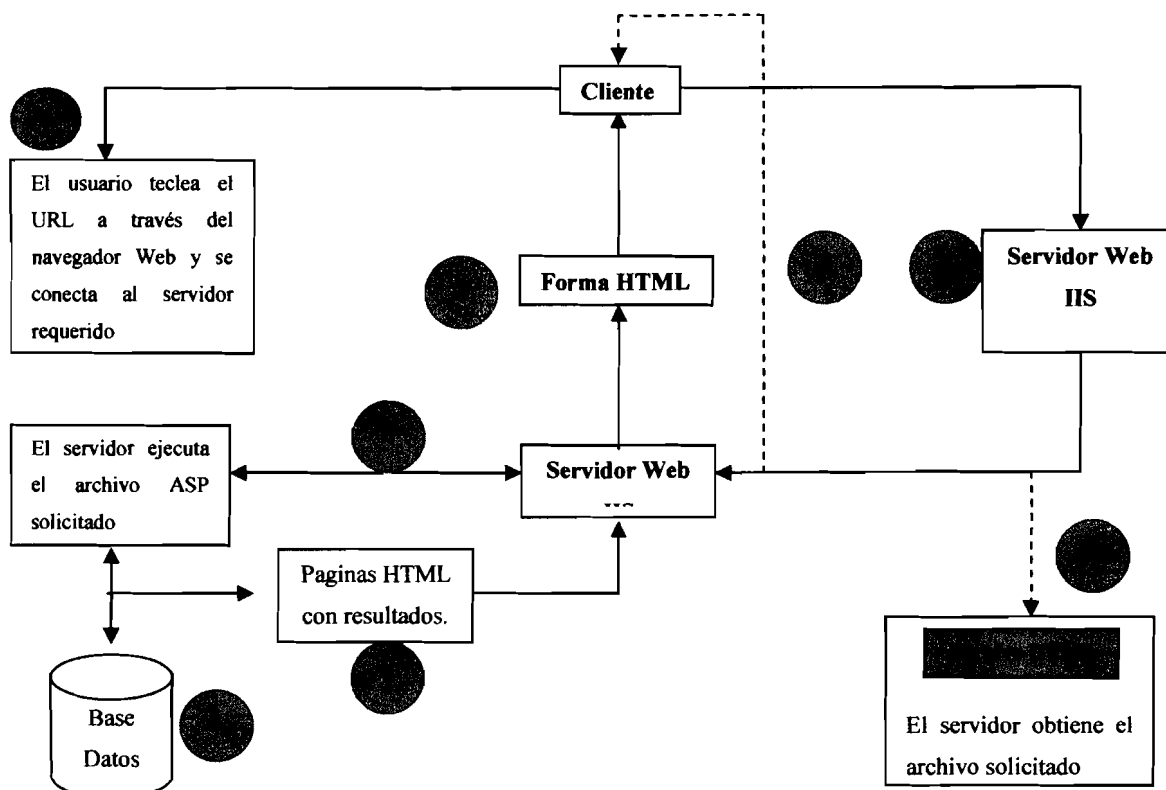

**Figura 1.6** Proceso de ejecución de una pagina ASP.

### 1.2.3.1 ASP y Bases de Datos

ASP utiliza una tecnología llamada **ActiveX Dato Objects (ADO)** para trabajar con bases de datos. ADO es una tecnología ActiveX incluida dentro del IIS (Internet Information Server). ADO abarca un número de objetos que se pueden utilizar, los tres objetos más importantes son: **Command Object**, **Connection Objct** y **Recordset Objet**. Siempre que se realice una operación de bases de datos, estos tres objetos estarán presentes (McCray, 2000).

Quizás la característica más importante de ASP es utilizar componentes programables. Uno puede crear estos componentes utilizando herramientas como Visual Basic, Visual C++, Visual J++, Borland Delphi, y Powersoft Power Builder. Así, se puede integrar aplicaciones Web con sistemas existentes cliente-servidor. ASP tiene 2 limitaciones principales: solamente puede ejecutarse en plataformas Microsoft utilizando IIS como

servidor Web de aplicaciones, y su uso requiere de experiencia y habilidades de programación (Middelton, Deng, Kemp, 1997).

### 1.2.4 JavaServer Pages (JSP)

JSP, o Java Server Pages, es una tecnología desarrollada por Sun Microsystems la cual permite una fácil creación y mantenimiento de servidores de páginas HTML, el JSP se puede utilizar como un tipo de HTML dinámico y como reemplazo de scripts CG!. Conceptualmente JSP es similar a ASP ya que ambos proveen seguimiento de sesión e interacciones sofisticadas con bases de datos.

Sin embargo, los scripts JSP se construyen en Java, es un lenguaje mucho más avanzado que Visual Basic, tiene un mejor soporte para encontrar errores y permite programación concurrente con múltiples hilos (multithreading). También, JSP corre en otras plataformas diferentes a IIS. Un JSP es totalmente compilado hacia un servlet. Así, un JSP es un servlet en cierto sentido; sin embargo, JSP se puede desplegar más fácilmente a partir de que pueden residir en cualquier directorio (Eckel, 1999).



Figura 1.7 Proceso JSP

El flujo básico para el procesamiento de una página JSP es el siguiente:

1. Un navegador realiza una solicitud a un sitio Web JSP. Si la página solicitada tiene una extensión “.jsp” entonces el servidor Web pasa la solicitud a la máquina JSP/Servlet.
2. La máquina JSP verifica si la página necesita ser recompilada observando la última fecha de modificación y comparándola con la de la última compilación (si es que existe).
3. El compilador JSP divide la página en sus componentes HTML y su código Java. Generando un nuevo servlet dinámico, y almacenando el código HTML como cadenas de texto en un archivo.
4. La página compilada tiene acceso a la estructura de clases de Java presentes en la JVM (Máquina Virtual de Java).
5. La página compilada utiliza una clase JSP Writer para enviar el código HTML.

JSP al igual que Java Servlets ofrece independencia entre plataformas y servidores Web ya que utiliza Java como su lenguaje de programación, estas dos características ofrecen una ventaja inmediata sobre ASP. JSP es más fácil de codificar que los Java Servlets, ya que permite separar de manera muy clara el código HTML del código Java haciendo más fácil el mantenimiento de alguna aplicación creada con esta herramienta. Al igual que los Java Servlets el aprendizaje de JSP puede llegar a ser difícil de aprender para un programador principiante que no tenga conocimientos básicos de Java y Programación Orientada a Objetos.

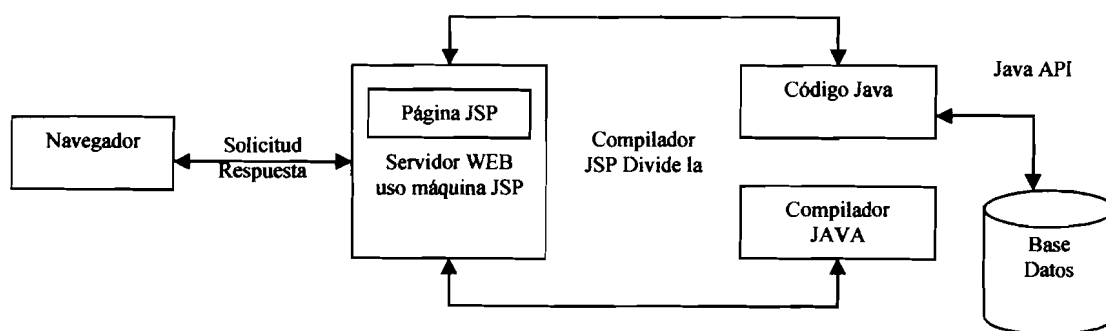
#### **1.2.4.1 Java Database Connectivity (JDBC)**

Se estima que la mitad del desarrollo del software involucra operaciones cliente/servidor. Una de las grandes características de Java es poder construir aplicaciones cliente/servidor para bases de datos independientes de la plataforma.

La tecnología JDBC es una API que permite un acceso virtual a cualquier archivo de datos tabular. Provee conectividad DBMS (Database Management System) para un amplio rango de bases de datos SQL (Chow, Jonson, 1997)

JDBC es una API de Java independiente de la plataforma, de tal manera que no es necesario preocuparse acerca del motor de base de datos que se utiliza (Oracle, Microsoft SQL Server, etc.) durante la programación. Para proveer esta independencia, JDBC provee un *administrador de manejadores* (driver manager) que dinámicamente mantienen todos los objetos de manejo (driver objects) que las diferentes máquinas de bases de datos necesitan para hacer sus consultas (Eckel, 1999)

### 1.2.5 Comparación cualitativa entre CGI, Servlets, JSP y ASP.

A continuación se muestra una tabla con la comparación cualitativa entre las diferentes características de estas tecnologías:

Característica	CGI	Servlets	JSP	ASP
Aprendizaje	Mediano-difícil	Mediano-difícil	Mediano	Mediano
Codificación	Mediano-difícil	Mediano-difícil	Fácil	Fácil
Mantenimiento	Mediano-difícil	Mediano-difícil	Mediano	Mediano
Independiente del servidor WEB	Si	Si	Si	No
Independiente de la plataforma	Si	Si	Si	No

Tabla 1.1 Comparación cualitativa entre tecnologías

- **Aprendizaje** – Nivel requerido por la herramienta para su aprendizaje con respecto a un programador principiante.
- **Codificación** – Nivel requerido por la herramienta para su codificación. Esto puede ser aplicado en general para cualquier nivel de programador.

- **Mantenimiento** – Nivel requerido para el mantenimiento correctivo y preventivo del código de las aplicaciones creadas con la herramienta. Esto puede ser aplicado en general para cualquier nivel de programador.
- **Independiente del Servidor Web** – Responde a la pregunta: las aplicaciones creadas con la herramienta son independientes del servidor Web que se elija para su hospedaje y ejecución.
- **Independiente de la Plataforma** – Responde a la pregunta: las aplicaciones creadas con las herramientas se pueden ejecutar no importando la plataforma que se desee utilizar.

### 1.3 Recursos específicos

Existen una gran variedad de recursos disponibles para el usuario brindados por diferentes instituciones o empresas, a estos recursos se puede acceder remotamente, obtener un servicio más versátil y no limitarse solamente a su uso en forma local. Dentro de los recursos que más auge tienen son: **comercio electrónico, bases de datos, bibliotecas digitales, laboratorios virtuales** y tipos de recursos específicos como es el caso del **laboratorio de paralelismo** de la Sección de computación. Aunque en principio, el diseño de aplicaciones sobre Internet para cada recurso específico se utiliza el modelo C/S, cada uno de ellos tiene aspectos específicos que determinan las características de sus aplicaciones. A continuación se revisa rápidamente las características de los recursos antes mencionados.

#### 1.3.1 Bases de Datos y ODBC

Una base de datos es una estructura de datos homogéneos organizados de tal manera que se minimizan los efectos asociados a su manejo. Para que el manejo resulte fácil a los usuarios y que dispongan de herramientas que faciliten la gestión completa, aparecen los sistemas gestores de bases de datos. Estos son sistemas que *envuelven y protegen* los datos, en la medida de lo posible, frente a manipulaciones indebidas, al mismo tiempo que integran una serie de herramientas que gestionan, entre otras cosas, la manipulación completa de los datos, los accesos concurrentes, las copias de seguridad, la *integración* con programas en

lenguajes de uso general, etc. Pero, sobre todo, los gestores proporcionan a los datos la independencia respecto de los programas que los usan y que lleva a evitar la redundancia.

Estos sistemas que se acaban de describir, y que se han denominado **gestores de bases de datos**, pueden representar la información de diferentes maneras (modelo jerárquico, en red, etc.), aunque la mas utilizada en la creación de aplicaciones Web para el acceso a bases de datos es el *modelo relacional*. Este modelo se basa en el concepto de *relación* y la representación que hace es la correspondiente a la utilización de *tablas o relaciones* para el almacenamiento de datos, de tal forma que cada fila de la tabla es uno de los elementos que se desean guardar, y cada una de las columnas es una propiedad de dichos elementos. Si se hiciese una correspondencia con el concepto tradicional de *archivo*, se podría decir que una fila se corresponde con un registro y que una columna lo hace con un campo de dicho registro. A cada una de estas columnas se le denomina, en este entorno, *atributos*, y a cada fila, *tupla*.

Debido a que existe una gran variedad de gestores de bases de datos, existe la necesidad de contar con un mecanismo que permita acceder a cada uno de ellos de una manera estándar, el ODBC (**O**pen **D**ata**B**ase **C**onnectivity) ofrece un acceso estándar a bases de datos. El objetivo de ODBC es hacer posible el acceso a cualquier dato desde cualquier aplicación, sin importar cual gestor de bases de datos (DBMS por sus siglas en ingles) administre la información. El ODBC implementa una capa media llamada *driver* entre el gestor de bases de datos utilizado y la aplicación. El propósito de esta capa es la de traducir las *peticiones (queries)* de información de la aplicación en comandos entendibles por el gestor de bases de datos (North, 1996)

### 1.3.2 Comercio Electrónico

Cerca de 100 millones de usuarios y al menos un millón de negocios son actualmente accedidos, esto ha sido posible gracias a Internet. Esta masa crítica es comparable a la economía de mercado de Norte América, Japón o Europa. Pero el hacer negocios electrónicamente significa movilizar procesos críticos de negocios a redes de trabajo

abiertas. También significa conectar aplicaciones de negocios de una manera flexible y segura.

### **1.3.2.1 Fases del Comercio Electrónico**

En contraste con el modelo convencional de mercadeo, los sistemas de mercadeo electrónico básicamente hacen que las distancias geográficas sean no-relativas, permiten que la selección de productos se automatice y minimiza los costos totales de transacción. Una transacción comercial se puede evaluar en términos de dos fases: *diseño* y *ejecución*. Sin embargo, cada fase contiene un número de subconjuntos de fases.

*Diseño.* La fase de diseño comprende la construcción de un servicio comercial mediante un proveedor o consumidor.

- 1) Obtención de información – involucra el uso de catálogos y un sistema para buscar y localizar agencias en-línea, proveedores de servicio y consumidores.
- 2) Contrato – involucra el diseño dinámico de perfiles descriptivos para la creación de contratos de aplicación. (Un contrato son los términos y condiciones de un acuerdo realizado por las partes involucradas mediante negociaciones y otros mecanismos.)
- 3) Acuerdo – involucra la transición contrato-consolidación, caracterizada por firmar un documento en presencia de una entidad legal representativa.

*Ejecución.* Esta fase consiste en la manera en cómo se realiza la transacción:

- 1) Configuración – involucra el despliegue dinámico de una política de macro-información entre un grupo de participantes involucrados en una transacción de comercio electrónico (i.e. una política común de seguridad).
- 2) Ejecución de servicio – involucra la ejecución de servicios comerciales en el contexto de una política de contrato de alto-nivel.
- 3) Terminación – involucra la validación y el cierre del contrato entre todos los participantes (de acuerdo a las políticas).



La fase de diseño puede acelerarse mediante la estandarización de protocolos de negociación, servicios de pago electrónico y herramientas genéricas de acceso a servicios, hoy en día, Internet sólo provee un soporte parcial para realizar esto.

La economía de la información aún carece de una infraestructura de software que permita a todos los participantes realizar transacciones de negocios. Sin embargo esto puede mejorarse mediante una infraestructura de comercio electrónico adecuada (Daoud, Schlueter, Shaw, 2000)

### **1.3.3 Bibliotecas Digitales**

Una biblioteca digital es una colección de información que se guarda y accede electrónicamente. Toda la información contenida en la Biblioteca debe referirse a un tema común. Es decir, una biblioteca digital se puede diseñar para gráficas por computadora, sistemas operativos, redes o cualquier otro tema. Todas estas librerías separadas pueden combinarse bajo una misma interfaz, pero es esencial que la información contenida dentro de cada una se mantenga separada.

El propósito de estas bibliotecas es mantener una locación central para el acceso a información sobre un tema en particular. Una biblioteca digital debe guardar los temas separados, de otra manera sería totalmente inútil. También es de gran importancia el hecho de tener una interfaz que el usuario utilice fácilmente.

La construcción de una biblioteca digital es costosa y requiere una gran cantidad de recursos. Antes de embarcarse en tal aventura, es importante considerar algunos principios básicos subyacentes al diseño, implementación, y mantenimiento de una biblioteca digital. Estos principios aplican no solamente para proyectos de conversión en el cual objetos análogos se convierten a forma digital, sino también para bibliotecas digitales en donde los

objetos siempre han tenido forma digital y en una biblioteca digital los objetos pueden ser de ambos tipos. Los principios son, en cierto sentido, evidentes por sí mismos.

- Esperar cambios
- Conocer el contenido
- Involucrar a la gente correcta
- Diseñar sistemas usables
- Asegurar acceso abierto
- Estar pendientes de los derechos sobre la información
- Automatizar siempre que sea posible
- Adoptar y heredar estándares
- Asegurar la calidad del contenido
- Estar pendiente sobre la persistencia de la información

**Figura 1.8 Principios para la construcción de bibliotecas digitales.**

Los diez principios mostrados en la Figura 1.8 se derivan de la experiencia de varios autores en el desarrollo de sistemas de bibliotecas digitales durante la década pasada. Estos principios se describen brevemente a continuación (McCray, 2000).

**Esperar cambios.** Las tecnologías cambiantes pueden rápidamente sobrepasar la habilidad de los diseñadores para mantener una biblioteca digital en particular. Es necesario un procedimiento que anticipe y planee los cambios para proveer un acceso duradero de la información en la biblioteca.

**Conocer el contenido.** Para los usuarios, el contenido es el aspecto más interesante y valioso de una biblioteca digital. Los creadores de bibliotecas digitales necesitan manejar y tomar decisiones concisas acerca del contenido de la biblioteca.

**Involucrar a la gente correcta.** Los dos aspectos más directamente involucrados en una biblioteca digital son la ciencia computacional y la ciencia de la biblioteca. Los científicos computacionales aprecian las posibilidades, así como las limitaciones de la tecnología y son generalmente los que construyen el sistema. Los bibliotecarios, incluyendo catalogadores y archivistas, son los custodios de las fuentes de información, comprendiendo no solamente

las necesidades de información de diversas audiencias sino los pormenores envueltos en la preservación de materiales para un uso y acceso continuos. La búsqueda y desarrollo de las bibliotecas digitales significa que cada grupo comprenda las perspectivas del otro.

**Diseñar sistemas usables.** La mayoría de las bibliotecas digitales están diseñadas para utilizarse a través de Internet bajo la tecnología Web, aunque, estrictamente hablando, esto no es un atributo necesario. Sin embargo, como las ventajas de la Web son muy buenas, la mayoría de los sistemas de biblioteca de hoy son diseñados para ser accedidos por Internet.

**Asegurar acceso abierto.** Asegurar el acceso abierto esta fuertemente relacionado con la usabilidad, incluyendo el acceso a la información en la biblioteca digital, así como a la misma biblioteca. Una manera de asegurar el acceso abierto al contenido es evitando soluciones de hardware y software propietarios tanto como sea posible.

**Estar pendientes de los derechos sobre la información.** Un posible riesgo al acceso abierto a la información surge debido a los derechos intelectuales. Las leyes de derecho de autor existentes proveen protección legal y económica a los publicistas de artefactos físicos. No existen respuestas directas para la aplicación de las leyes de derecho de autor disponibles en forma digital. El Internet y la Web emergieron de comunidades que creen en la libertad de compartir información, en lugar de restringirla.

**Automatizar siempre que sea posible.** Debido a que la construcción de una biblioteca digital requiere un gran esfuerzo intelectual por parte de los creadores del sistema, entre más herramientas automatizadas puedan crearse y usarse, mejor será el uso de los recursos humanos.

**Adoptar y heredar estándares.** El uso de estándares en la construcción del sistema tiene muchos beneficios. Las aplicaciones son más escalables, interoperables, y portables estas características son importantes para el diseño, implementación, y mantenimiento de bibliotecas digitales.

**Asegurar la calidad del contenido.** Se pueden aplicar métricas de calidad a todos los procesos y a los resultados involucrados en la creación de bibliotecas digitales.

**Estar pendiente sobre la persistencia de la información.** Se han hecho múltiples sugerencias por investigadores para la preservación de objetos digitales. Quizá el punto más

comúnmente discutido es el de la “estrategia de migración”, la cual exige la transformación de datos de un formato a otro, la conversión de un ambiente de software a otro, o la mudanza de un medio físico a otro.

### **1.3.4 Laboratorios Virtuales**

El interés por las aplicaciones didácticas tanto como herramientas de software para el desarrollo de instrumentos virtuales y herramientas para la interconexión de computadoras a gran distancia se ha incrementado constantemente. Este interés se debe principalmente al costo de los laboratorios experimentales en universidades con un gran número de estudiantes. En segundo lugar, pero no menos importante, es la importancia de enseñar métodos basados en el uso correcto de nuevas tecnologías.

Además, el aprendizaje a distancia para un entrenamiento continuo se está convirtiendo en un factor clave para mantener el liderazgo e improvisar la calidad de producción, productos y personal en muchas pequeñas y medianas empresas.

Desde este punto de vista, no se espera que los simuladores de instrumentos reemplacen los instrumentos reales. Los instrumentos reales y las prácticas de campo no se pueden reemplazar en planes de estudio de temas experimentales, como las mediciones eléctricas y electrónicas y la instrumentación. Sin embargo, puede ser una extraordinaria herramienta auxiliar didáctica para el estudiante, para ayudarlo a familiarizarse con los instrumentos y sus controles y operaciones de una manera remota (Ferrero, Piura, 1998).

Sin embargo, la actual efectividad de estos nuevos métodos didácticos está condicionada por la solución de los siguientes problemas prácticos:

- *La construcción de simuladores es un trabajo que consume mucho tiempo.* Las herramientas de desarrollo de software basadas en métodos de programación gráficos y orientados a objetos, hacen esta tarea más fácil, pero generalmente son costosas y se deben comprar licencias de tiempo-de-ejecución para correr el simulador, y no solamente la herramienta de trabajo. Se deben de tomar algunas medidas de precaución cuando se permite el acceso al simulador fuera de las instalaciones.
- *La más alta efectividad de los laboratorios didácticos virtuales se consigue cuando los laboratorios son accedidos remotamente.* De esta manera se les brinda a los estudiantes la posibilidad de revisar las propiedades de los instrumentos y sus características en cualquier momento y lugar.
- *El medio más adecuado para el acceso remoto es Internet.* Los simuladores se pueden instalar en un servidor Web, y el acceso a estos recursos se puede organizar como páginas Web. Si se adopta esta solución se debe proteger adecuadamente, el software residente y solamente se deben instalar algunos archivos en la máquina del cliente, ya que el tiempo de acceso al servidor es limitado.
- *El compartir recursos e información entre diversas instituciones de educación e investigación.* El uso de una red global de comunicación como Internet, y lenguajes de alto nivel y altamente estandarizados como HTML y Java permiten colocar de diferentes programas de simulación en diversos servidores, posiblemente localizados a larga distancia unos de otros. De esta manera, diferentes instituciones de educación e investigación con planes de estudio similares pueden unirse en un grupo de desarrollo y distribuir la carga de desarrollo de los simuladores entre un gran número de programadores. Cada institución deberá desarrollar un simulador, ponerlo en su propio servidor Web, y hacerlo accesible a los demás miembros del equipo.

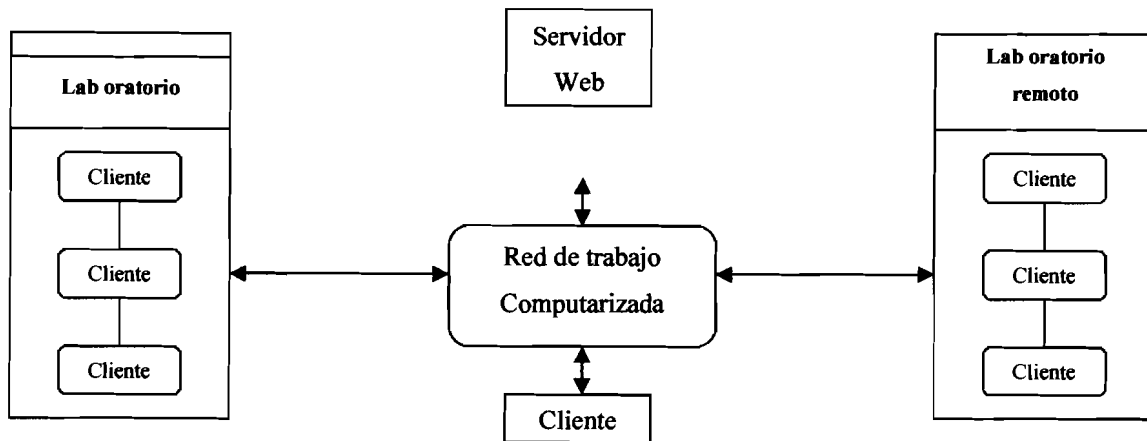

**Figura 1.9 Ambiente distribuido cliente servidor.**

### 1.3.5 Laboratorio de Paralelismo

Este tipo de recurso cuenta con un gran auge debido en gran parte a la tecnología Beowulf para cluster de estaciones de trabajo. Un cluster Beowulf es una computadora paralela de alto desempeño construida a partir de varias computadoras interconectadas por una red de trabajo de alta velocidad. Se utiliza para ejecutar tareas de cómputo de alto desempeño.

El cluster consiste de un nodo servidor y varios nodos esclavos contruidos a partir de hardware común (como el de una PC promedio) y software (que en la gran mayoría de las veces es gratis). El usuario interactúa con el nodo servidor, el cual provee una interfaz similar a la de cualquier computadora de escritorio, excepto que está conectada a los nodos esclavos a través de una red de trabajo de alta velocidad. Los nodos esclavos consisten como mínimo de un CPU, memoria RAM y una tarjeta de red. Los nodos esclavos pueden inicializarse (booted) a través de la red de trabajo y podrían no requerir monitor; los nodos sólo se utilizan para procesar información.

Un cluster Beowulf típicamente utiliza alguna distribución de Linux como sistema operativo y software de librerías de paso-de-mensajes como lo son MPI (Message Passing Interface) o PVM (Parallel Virtual Machine). El software de librería permite al usuario

escribir programas paralelos de paso-de-mensajes. Los factores principales que limitan el desempeño de un cluster Beowulf son la velocidad de los CPUs y los retardos de comunicación en la red de trabajo. Dependiendo de la aplicación, cualquiera de estos factores puede representar un cuello de botella crítico (Ridge, Becker, Merkey, Sterling, Savarese, Dorband, Ranawak, Udaya, 1995)

Que una institución aproveche este tipo de computadora paralela sería de gran utilidad para que se pudiera utilizar de una manera remota para así poder ampliar su campo de uso y aplicación, eliminando la necesidad de tener que trasladarse hasta su ubicación física. Tal es el caso del Laboratorio de Paralelismo con el que cuenta la Sección de Computación. El objeto de este trabajo es precisamente ofrecer un servicio de acceso remoto al Laboratorio de Paralelismo.

## Capítulo 2.

### Laboratorio de Paralelismo

Este capítulo presenta diversas arquitecturas paralelas las cuales se pueden tomar como base para la implementación de un laboratorio de paralelismo, las herramientas disponibles para la creación de programas paralelos utilizando el paradigma de paso de mensajes, y algunos resultados obtenidos de pruebas de comunicación realizadas en el laboratorio de paralelismo del departamento de computación.

#### 2.1 Arquitecturas Paralelas

Las arquitecturas de computadoras, la tecnología, y las aplicaciones han evolucionado conjuntamente y existe una estrecha relación entre ellas. La arquitectura de computadoras paralelas no es la excepción. Se ha añadido una nueva dimensión al diseño de espacio – el número de procesadores - y el diseño en general está fuertemente manejado por la demanda de desempeño a un costo razonable. Cualquiera que sea el desempeño de un solo procesador en un tiempo dado, se podrá obtener un mayor desempeño, en principio, mediante la utilización de muchos de estos procesadores.

Dado que una computadora paralela es "una colección de elementos de procesamiento que cooperan y se comunican para resolver grandes problemas rápidamente (Culler, Singh, 1998), una arquitectura paralela se puede ver como la extensión de una arquitectura de una computadora convencional para tratar tópicos de comunicación y comunicación entre elementos de procesamiento. En esencia, las arquitecturas paralelas extienden los conceptos usuales de una arquitectura de computadora con una *arquitectura de comunicación*. Las arquitecturas de computadora tienen dos facetas distintas. Una es la definición de abstracciones críticas, especialmente los límites de hardware/software y usuario/sistema. La arquitectura especifica el conjunto de operaciones en el límite y los tipos de datos con los cuales operarán. La otra faceta es la estructura organizacional que realiza estas abstracciones para brindar un alto desempeño de manera efectiva y poco costosa.



Una *arquitectura de comunicación* también cuenta con estas facetas. Define las operaciones básicas de comunicación y sincronización, y trata con las estructuras organizacionales que realizan estas operaciones.

El marco de trabajo para entender la comunicación en una máquina paralela se ilustra en la Figura 2.1. La capa superior corresponde al modelo de programación, representa la conceptualización de la máquina que el programador utiliza para codificar aplicaciones.

Cada modelo de programación especifica la forma en cómo las partes del programa ejecutándose en paralelo intercambian información unas con otras y qué operaciones de sincronización están disponibles para coordinar sus actividades. Las aplicaciones están escritas en un modelo de programación, en el caso más simple, consiste en la multiprogramación de gran número de programas secuenciales independientes; no se llevan a cabo operaciones de comunicación o cooperación. Sin embargo, en el caso más interesante incluye verdaderos modelos de cooperación y sincronización. Estos modelos se pueden describir brevemente como sigue:

- La programación con *memoria compartida* es como utilizar un tablero de información, donde el usuario se puede comunicar con una o varias tareas poniendo información en una ubicación compartida y bien conocida. Las actividades individuales se pueden orquestar tomando nota de quién esta haciendo qué tarea.
- El *intercambio de mensajes* es semejante a las llamadas telefónicas o cartas, donde se lleva información de un emisor a un receptor. Existe un evento bien definido cuando la información se envía o se recibe y estos eventos son la base para orquestar las actividades individuales. Sin embargo, no existe en lo absoluto alguna locación compartida.
- Procesamiento de *datos paralelos* es una forma más estricta de cooperación, donde múltiples agentes desempeñan simultáneamente una acción en elementos separados de un conjunto de datos y después intercambian información globalmente antes de continuar.

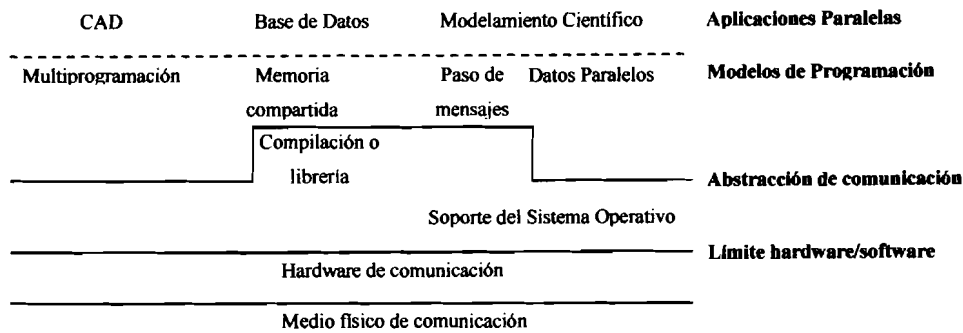

**Figura 2.1 Capas de abstracción en una arquitectura paralela de computadora.**

De acuerdo a la Figura 2.1 las capas críticas de abstracción recaen entre el programa de aplicación y el hardware actual. La aplicación es escrita para un modelo de programación, el cual dictamina como las piezas del programa compartirán información y coordinarán sus actividades. Las operaciones específicas proveen comunicación y sincronización conformando la abstracción de comunicación, es el límite entre el programa de usuario y la implementación del sistema. Esta abstracción se realiza a través de soporte de compilador o librerías utilizando las primitivas disponibles del hardware o del sistema operativo. El hardware de comunicación esta organizado para proveer estas operaciones eficientemente en las conexiones físicas.

### 2.1.1 Espacio de Direccionamiento Compartido

Una de las clases más importantes de máquinas paralelas son los *multiprocesadores de memoria compartida*. La propiedad clave de esta clase es que la comunicación entre procesos ocurre implícitamente como resultado de instrucciones convencionales de acceso a memoria (como load y store).

El hardware de comunicación para multiprocesadores de memoria compartida es una extensión natural del sistema de memoria encontrado en la mayoría de las computadoras. Esencialmente todos los sistemas de cómputo permiten un procesador y un conjunto de controladores de Entrada/Salida (E/S) para acceder a una colección de módulos de memoria

a través de algún tipo de hardware interconectado, como se ilustra en la Figura 2.2. La capacidad de memoria se incrementa simplemente añadiendo módulos de memoria.

La capacidad adicional puede o no puede incrementar el ancho de banda de memoria existente, dependiendo de la organización específica del sistema. La capacidad de E/S se incrementa añadiendo dispositivos a controladores de E/S o insertando controladores de E/S adicionales. Existen dos posibles maneras de incrementar la capacidad de procesamiento: esperar que este disponible un procesador más rápido o añadiendo más procesadores.

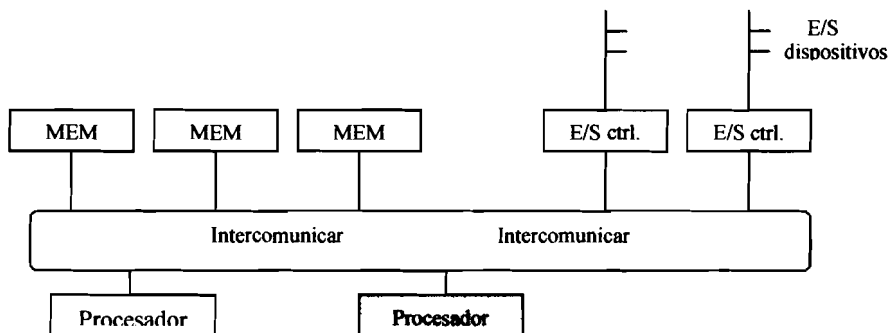

**Figura 2.2** Extendiendo un sistema en un multiprocesador de memoria compartida mediante la adición de módulos.

La mayoría de los sistemas consisten de uno o más módulos de memoria accesibles por un procesador y controladores de E/S a través de hardware interconectado, típicamente un bus, barra de cruce (crossbar) ó interconectando multietapas (multistage). La capacidad de memoria y de E/S se incrementan adjuntando módulos de memoria y de E/S. Las máquinas de memoria compartida permiten que la capacidad de procesamiento se incremente mediante la adición de módulos de procesadores (mostrados en gris).



Figura 2.3 Esquemas típicos de interconexión de multiprocesadores de memoria compartida.

La interconexión de múltiples procesadores, con sus caches locales (indicados por \$), y controladores de E/S a múltiples módulos de memoria utilizando una barra de cruce, una red de trabajo de interconexión multietapas, ó un bus.

### 2.1.2 Memoria distribuida

Una segunda clase importante de las máquinas paralelas se conoce como *arquitecturas de memoria distribuida* o de *paso de mensajes*. Esta emplea computadoras enteras como bloques de construcción - incluyendo el microprocesador, memoria, y el sistema de E/S - y provee comunicación entre procesadores como operaciones explícitas de E/S.

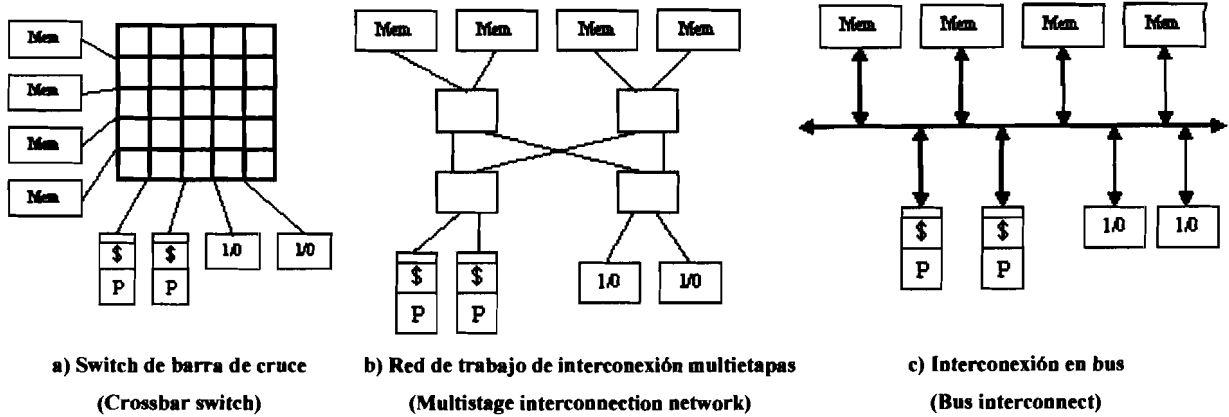

Figura 2.4 Arquitectura de paso de mensajes.

Las operaciones de comunicación a nivel de usuario más utilizadas en sistemas de paso de mensajes son variantes de *send* y *receive*. En su forma más simple, *send* especifica un buffer de datos locales que se transmite y recibe por un proceso (típicamente en un procesador remoto). *Receive* especifica un proceso de envío y un buffer de datos locales en donde se almacenan los datos transmitidos. Juntos, los correspondientes *send* y *receive* causan una transferencia de datos de un procesador a otro, como se indica en la Figura 2.5.

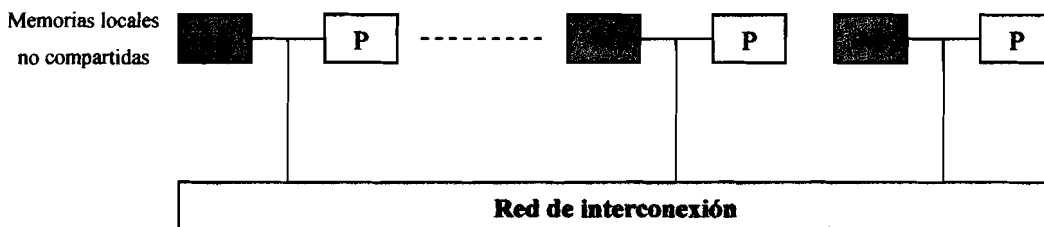

Figura 2.5 Abstracción del paso de mensajes a nivel de usuario *send/receive*.

Una transferencia de datos de un espacio local de direcciones a otro ocurre cuando un *send* a un proceso en particular coincide con un *receive* enviado por ese proceso.

En la mayoría de los sistemas de paso de mensajes, la operación *send* también permite un identificador o *tag* añadido al mensaje, y la operación *receive* especifica una regla de coincidencia (como un *tag* específico proveniente de un procesador específico o cualquier *tag* proveniente de cualquier procesador). La combinación de un *send* y un *receive* coincidente realiza un evento de sincronización en pareja y una copia de memoria-a-memoria, donde cada lado especifica sus direcciones de datos locales.

Existen muchas variantes de este evento de sincronización, dependiendo de si la operación *send* se completa cuando se ha ejecutado la operación *receive*, cuando el buffer de envío está disponible para reutilizarse, o cuando la solicitud de envío se ha aceptado. Similarmente, la operación de *receive* puede esperar hasta que ocurra una operación *send*

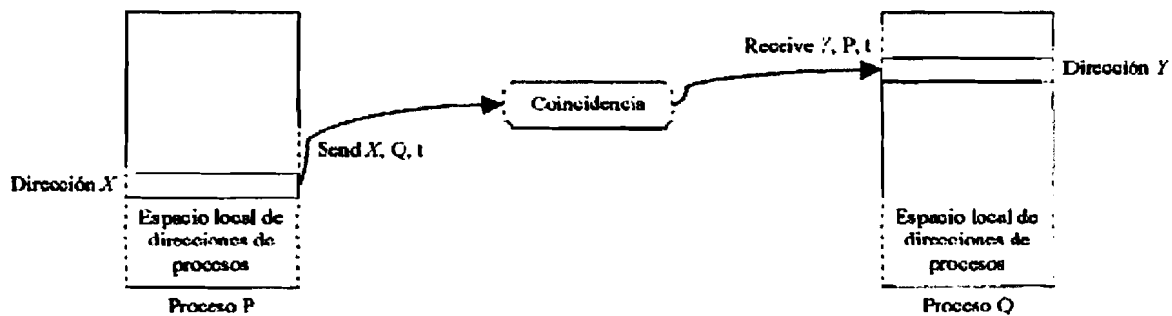
coincidente o simplemente ejecutarse sin esperar por alguna coincidencia (Culler, Singh, 1998).

Además de las primitivas básicas, *send* y *receive*, para comunicación entre dos procesos, existen patrones de comunicación típicos que se presentan en aplicaciones para memoria distribuida. Estos patrones se identifican como primitivas para *comunicación colectiva* y *sincronización de procesos*, algunas de las más importantes se describen brevemente a continuación (ver Figura 2.6):



Figura 2.6 Primitivas de Comunicación Colectiva.

- **Broadcast.** El tipo más simple de comunicación colectiva es el broadcast. En una operación broadcast un simple proceso envía una copia de un dato a todos los demás procesos en un grupo.
- **Gathery Scatter.** Las clases más importantes de las comunicaciones colectivas son aquellas que distribuyen los datos de un procesador a un grupo de procesadores o viceversa, esto se realiza por las operaciones scatter y gather, respectivamente.
- **Reduce.** Una reducción es una operación colectiva en la cual un solo proceso (el proceso raíz) colecta datos de los otros procesos presentes en un grupo y los combina en una sola entidad de datos.

- **Barrier.** Una barrera se utiliza para realizar sincronizaciones colectivas de manera explícita. En un conjunto de procesos solo podrán continuar con su ejecución hasta que todos los procesos hayan alcanzado la barrera (Ver Figura 2.7):

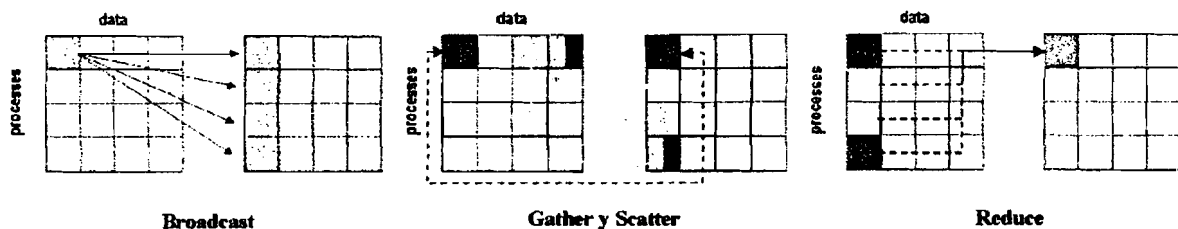
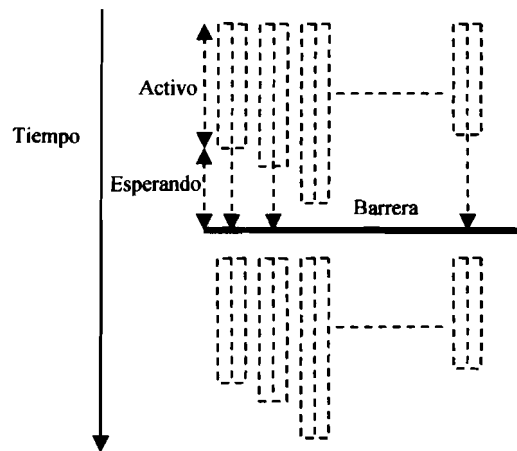

**Figura 2.7 Primitiva Barrier de Comunicación Colectiva.**

## 2.2 Programación Paralela

Desde el punto de vista más abstracto, un cómputo paralelo involucra la creación y ejecución de múltiples tareas ejecutándose de manera concurrente. Con base en lo anterior un modelo simple de programación paralela se muestra en la Figura 2.8.

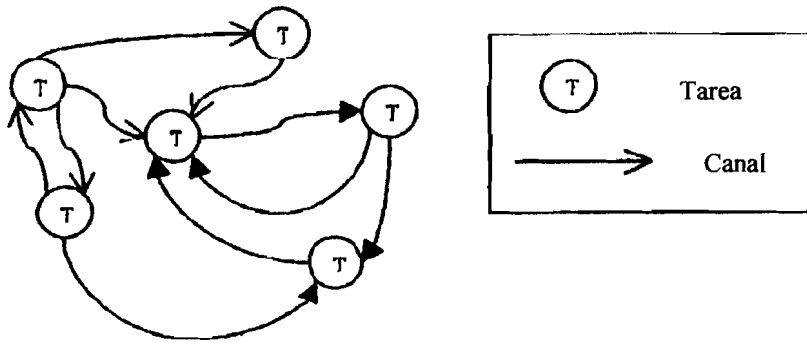

**Figura 2.8** Un modelo simple de programación paralela (tarea/canal).

Un cómputo consiste de un conjunto de tareas conectadas por canales. Una tarea encapsula un programa y una memoria local y define un conjunto de puertos que definen la interfaz de su ambiente. Un canal es una lista de mensajes en la cual un mensajero (sender) puede poner mensajes y de la cual un receptor (receiver) puede remover mensajes "bloqueándose" si no existen mensajes disponibles.

Este modelo se resume como sigue:

1. Una tarea encapsula un programa secuencial y una memoria local. En adición, un conjunto de *puertos de entrada* y *puertos de salida* definen la interfaz de su ambiente.
2. Una tarea puede desempeñar cuatro acciones básicas en adición a las de lectura y escritura en su memoria local (ver Figura 2.9): enviar mensajes en sus puertos de salida, recibir mensajes en sus puertos de entrada, crear una nueva tarea, y terminar.
3. Una operación *send* es asíncrona: se completa inmediatamente. Una operación *receive* es síncrona: causa que la ejecución de una tarea se bloquee hasta que un mensaje este disponible.
4. Los pares de puertos de entrada/puertos de salida se pueden conectar por listas de mensajes llamados *canales*. Los canales se pueden crear y eliminar, y las referencias a canales (puertos) se pueden incluir en los mensajes, de tal forma que la conectividad puede variar dinámicamente.



5. Las tareas se pueden mapear a procesadores físicos de varias formas; el mapeo utilizado no afecta la semántica de un programa. En particular, múltiples tareas se pueden mapear a un solo procesador.

El modelo anterior permite representar cualquier tipo de procesamiento paralelo, sin embargo, desde el punto de vista práctico (de programación) y relacionado con el tipo de arquitectura de computadora con la cual se trabaja se han propuesto varios otros modelos. A continuación se describen brevemente tres de los modelos más importantes, su diferencia fundamental se encuentra en su flexibilidad, mecanismos de interacción de tareas, granularidad de tareas, soporte para locación, escalabilidad, y modularidad (Foster, 1995).

1. **Paso de Mensajes.** El paso de mensajes es probablemente el modelo de programación paralela más ampliamente utilizado. Los programas de paso de mensajes, como los programas tarea/canal, crean múltiples tareas, cada una encapsulando sus datos de manera local. Cada tarea está identificada por un nombre único, y las tareas interactúan enviando y recibiendo mensajes entre sí. Con respecto a esto, el paso de mensajes es realmente una variación menor del modelo tarea/canal, difiriendo solamente en el mecanismo utilizado para la transferencia de datos.
2. **Paralelismo de Datos.** El paralelismo de datos hace un llamado a la explotación de la concurrencia que se deriva de la aplicación de una misma operación a múltiples elementos de una estructura de datos, por ejemplo, "añadir dos a todos los elementos de este arreglo". Un programa de paralelismo de datos consiste de una secuencia de este tipo de operaciones. Cada operación en cada uno de los elementos se puede pensar como una tarea independiente, la granularidad natural de un cómputo de datos paralelos es pequeña, y el concepto de "localidad" no surge naturalmente. Así, los compiladores de datos paralelos comúnmente requieren que el programador provea la información acerca de cómo se distribuyen los datos entre los procesadores, en otras palabras, como los datos se particionan en tareas.
3. **Memoria Compartida.** En el modelo de programación de memoria compartida, las tareas comparten direcciones de memoria comunes, sobre las cuales se pueden leer y

escribir asincrónicamente. Varios mecanismos como bloqueos (locks) y se pueden utilizar semáforos para controlar el acceso a la memoria compartida.



Figura 2.9 Las cuatro acciones básicas de una tarea.

En adición a la lectura y escritura en memoria local, una tarea puede mandar un mensaje, recibir un mensaje, crear nuevas tareas, y terminar.

### 2.2.1 Diseño de Algoritmos Paralelos

El primer paso en la construcción de un algoritmo paralelo destinado a la resolución de un problema específico es descomponer el problema en problemas más pequeños. Entonces los problemas divididos se asignan a procesadores para trabajar simultáneamente. Estrictamente hablando, existen dos tipos de descomposición:

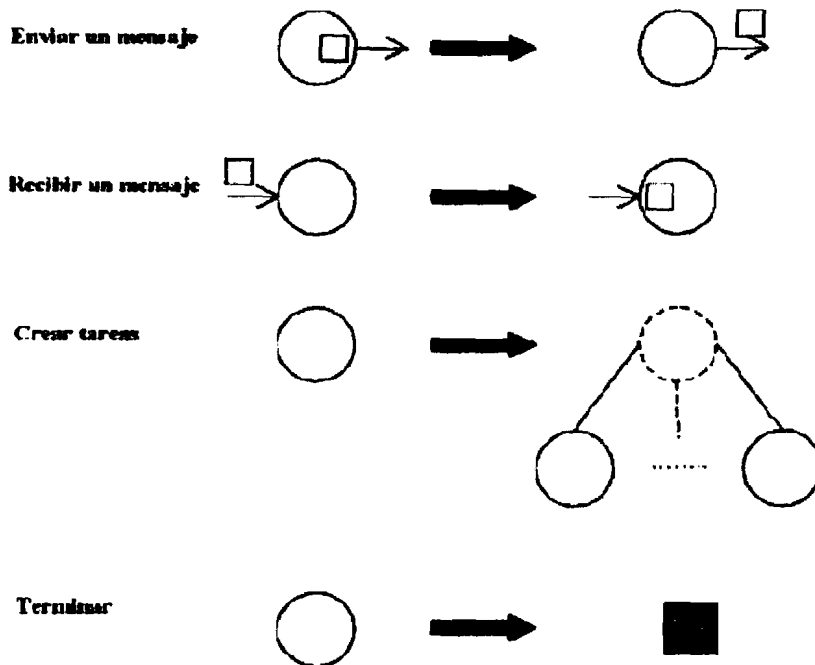
- **Descomposición de Dominio.** En la descomposición de dominio o paralelismo de datos, los datos se dividen en piezas de aproximadamente el mismo tamaño y se

mapean a diferentes procesadores. Cada procesador trabaja solamente en la porción de datos que se le asignó. Este tipo de descomposición del problema es utilizado en las arquitecturas paralelas de memoria distribuida que utilizan librerías de paso de mensajes.

- **Descomposición Funcional.** En la descomposición funcional o paralelismo de tareas, el problema se descompone en un gran número de tareas pequeñas y entonces, las tareas se asignan a los procesadores conforme se vuelven disponibles. El procesador que termine más rápidamente simplemente se le asigna más trabajo.

## 2.3 MPI

Una de las herramientas más utilizadas para la programación paralela con paso de mensajes es MPI. MPI (Message Passing Interface), es un estándar portable del paradigma de paso de mensajes que especifica la comunicación entre un conjunto de procesos. El estándar define la sintaxis y semántica de un conjunto de rutinas que se agrupan en una biblioteca de funciones. El objetivo de MPI es el de construir un estándar para la construcción de programas de paso de mensajes que sea ampliamente utilizado.

El estándar MPI se desarrolló durante un periodo de 12 meses en 1993-1994 de juntas intensivas involucrando a más de 80 personas provenientes de aproximadamente 40 organizaciones, principalmente de U.S. y Europa. Este esfuerzo culminó en 1994 con la publicación de la especificación MPI (Daoud, 2000). MPI se utiliza para especificar la comunicación entre un conjunto de procesos que conforman un programa concurrente. El paradigma de paso de mensajes es atractivo debido a su gran portabilidad y escalabilidad. Es fácilmente compatible tanto con multicomputadoras de memoria distribuida como multiprocesadores de memoria compartida, con NOWs (Networks of Workstations), y con combinaciones de estos elementos. El paso de mensajes no será obsoleto si se incrementa la velocidad de la red de trabajo o por arquitecturas que combinen componentes de memoria compartida y distribuida.

El estándar especifica lo siguiente:

- *Comunicaciones punto-a-punto*. Mensajes entre un par de procesos.
- *Comunicaciones colectivas*. Operaciones de comunicación o sincronización que involucran a grupos enteros de procesos.
- *Grupos de procesos*. Describe la forma en como se manipulan y utilizan los grupos de procesos.
- *Comunicadores*. Un mecanismo que provee ámbitos de comunicación separados para módulos o librerías. Cada comunicador especifica un nombre de espacio distinto para procesos y un contexto de comunicación distinto para mensajes.
- *Topologías de Procesos*. Funciones que permiten una manipulación conveniente de etiquetas de procesos cuando los procesos se miran como formando una topología en particular, como lo sería un plano Cartesiano.
- *Vínculos para Fortran 77 y ANSI C*. MPI se diseñó de tal manera que sus versiones de C y Fortran tuvieran una sintaxis directa. De hecho, la forma detallada de la interfaz en estos dos lenguajes está especificado y es parte del estándar.

Varios tópicos importantes de la programación paralela no están cubiertos por el estándar, incluyendo:

- Operaciones de memoria compartida.
- Mensajes manejadores de interrupciones, ejecución remota, y mensajes activos.
- Herramientas de construcción de programas.
- Soporte para depuración.
- Soporte para hilos (threads).
- Manejo de tareas o procesos.
- Funciones de entrada y salida.

Las razones principales por las que estos tópicos no se incluyen en el estándar se debió a que el comité se auto-impuso un periodo de tiempo para la finalización y porque se

observa que varios de estos tópicos son dependientes del sistema en el que se manejen (Dongarra, Otto, 1996).

### 2.3.1 Implementaciones MPI

Existen una gran variedad de implementaciones funcionales de la especificación MPI que están disponibles para ambientes de cómputo distribuido y paralelos. Algunas de ellas son gratuitas y algunas son provistas por fabricantes de computadoras diseñadas específicamente para sus productos (Dongarra, Otto, 1996).

Algunas de las distribuciones gratuitas se presentan en la Tabla 2.1.

Distribución	Desarrollada Por	Localización
CHIMP/MPI	Edinburg Parallel Computing Center	<a href="http://www.epcc.ed.ac.uk/epcc-projects/CHIMP/index.html">http://www.epcc.ed.ac.uk/epcc-projects/CHIMP/index.html</a>
CRI/EPCC MPI for Cray T3D	Cray Research Incorporated via EPCC	<a href="http://www.epcc.ed.ac.uk/t3dmpi/Product/">http://www.epcc.ed.ac.uk/t3dmpi/Product/</a>
LAM/MPI	LAM Team	<a href="http://www.lam-mpi.org/">http://www.lam-mpi.org/</a>
MPIAP	CAP Research Program Australian National University	<a href="http://cap.anu.edu.au/cap/projects/mpi/mpi.html">http://cap.anu.edu.au/cap/projects/mpi/mpi.html</a>
MPI-FM	Concurrent Systems Architecture Group, University of Illinois	<a href="http://www.csag.ucsd.edu/projects/comm/mpi-fm.html">http://www.csag.ucsd.edu/projects/comm/mpi-fm.html</a>
NT-MPICH	RWTH Scalable Computing Aachen	<a href="http://www.lfbs.rwth-aachen.de/~karsten/projects/nt-mpich/index.html">http://www.lfbs.rwth-aachen.de/~karsten/projects/nt-mpich/index.html</a>
WMPI	Critical Software	<a href="http://www.criticalsoftware.com/wmpi">http://www.criticalsoftware.com/wmpi</a>
MacMPI	UCLA AppleSeed	<a href="http://exodus.physics.ucla.edu/appleseed/appleseed.html">http://exodus.physics.ucla.edu/appleseed/appleseed.html</a>

**Tabla 2.1 Distribuciones gratuitas del estándar MPI.**

Algunas implementaciones provistas por vendedores de computadoras se presentan en la Tabla 2.2.

<b>Distribución</b>	<b>Desarrollada Por</b>	<b>Ubicación</b>
Alpha Data MPI	Alpha Data Parallel System Ltd.	<a href="http://www.alphadata.co.uk/softhome.html">http://www.alphadata.co.uk/softhome.html</a>
HP-MPI	Hewlett-Packard, Co.; Convex Division	<a href="http://www.hp.com/rsn/mipi/mpihome.html">http://www.hp.com/rsn/mipi/mpihome.html</a>
IBM Parallel Enviroment for AIX – MPI Library	IBM Corporation	<a href="http://www.qpsf.edu.au/software/ppe.html">http://www.qpsf.edu.au/software/ppe.html</a>
MPI	Sillicon Graphics Inc	<a href="http://www.sgi.com/software/mpt/overview.html">http://www.sgi.com/software/mpt/overview.html</a>
MPI/SX	Nec Corporation	<a href="http://www.ccrl-nece.de/~mipi">http://www.ccrl-nece.de/~mipi</a>
T.MPI	Telmat Multinode	<a href="http://www.shu.ac.uk/schools/cms/student/amoore/openside/company/telmat.html">http://www.shu.ac.uk/schools/cms/student/amoore/openside/company/telmat.html</a>

**Tabla 2.2 Implementaciones del estándar MPI provistas por vendedores de computadoras.**

### 2.3.2 MPICH

MPICH (Coffman, Gram., 1972) es la primera implementación portable completa de MPI para una amplia variedad de plataformas que soportan el modelo de paso de mensajes, como lo son las supercomputadoras de memoria distribuida (MPPs), los multiprocesadores de memoria compartida (SMPs), y las redes de estaciones de trabajo (NOWs). MPICH es un proyecto realizado en conjunto por los Laboratorios Nacionales Argonne (Hill Gropp y RustyLuks) y la Universidad del Estado de Mississippi (Tony Skjellum y Nathan Doss).

La reusabilidad de MPICH esta garantizada por la Interfaz Abstracta de Dispositivo (Abstract Device Interface - ADI), la cual provee una interfaz pequeña y eficiente para hardware y software específico de un fabricante en particular. La portabilidad de MPICH significa que se puede utilizar en una gran variedad de ambientes paralelos, incluyendo computadoras paralelas y clusters de estaciones de trabajo.

MPICH soporta las siguientes arquitecturas: IBM SPx, Intel Paragon, Cray 3TD, Cray YMP, Cray PVP, Cray C90, Meiko CS2, TMC CM5, NCUBE NCUBE-2, Convex Exemplar, SGI (Power) Challenge, Sun Multiprocessors, 486's-Linux, Sun, HP, SGI, IBM (RS/6000) y DEC (Alpha).

Las características principales de **mpich** son:

- Acata completamente el estándar MPI 1.2, incluyendo cancelación de envíos (sends).
- Incluye compatibilidad para el estándar MPI-2 C++.
- Incluye compatibilidad para Fortran 77 y Fortran 90.
- Una versión para Windows NT está disponible.
- Soporta una gran variedad de ambientes, incluyendo clusters de SMPs y computadoras paralelas masivas.
- Mpich también incluye componentes para un ambiente de programación paralelo, incluyendo
  - Herramientas de visualización de desempeño paralelo (*upshot* y *jumpshot*).
  - Pruebas extensivas de corrección y desempeño.
  - Herramientas de rastreo y seguimiento de eventos (tracing y logfile).

### 2.3.3 Aplicaciones MPI

La estructura típica de una aplicación escrita para MPI se presenta en la Figura 2.10. En esta estructura se distinguen tres partes importantes:

- A. Inicialización del sistema de comunicaciones (línea 9), obtención del número de procesadores a utilizar (línea 10) y asignación de un identificador a cada uno de los procesadores (línea 11).
- B. Procesamiento de datos dependiendo del identificador de cada procesador, en donde se pueden ver involucradas las comunicaciones punto a punto o colectivas.
- C. Finalización del sistema de comunicaciones.

```
>HelloWorld.c
1: #include"mpi.h"
2: int main (int argc, char*argv[])
3: {
4:     int myrank;           /*Rango del proceso*/
5:     int tag = 1;         /*Etiqueta para los mensajes*/
6:     int numprocs;        /*Número de procesadores*/
7:     char message [20]; /*Almacenamiento para el mensaje*/
8:     MPI_Status status; /*Regresa el estatus para el receptor*/
9:     MPI_Init (&argc, &argv);
10:    MPI_Comm_size(MPI_COMM_WORLD, &numprocs);
11:    MPI_Comm_rank(MPI_COMM_WORLD
12:    if(myrank == 0){
13:        sprintf(message, "Hello World");
14:        MPI_Send(message, 20, MPI_CHAR, 1, tag, MPI_COMM_WORLD);
15:        printf("Soy la máquina A. Estoy enviando un mensaje a la máquina B.\n");
16:    }
17:    else(myrank == 1){
18:        MPI_Send(message, 20, MPI_CHAR, 0, tag, MPI_COMM_WORLD, &status);
19:        printf("Soy la máquina B. El mensaje recibido es \"%s\"\n", message);
20:    }
21:    MPI_Finalize();
22: }
```

A

B

C

Figura 2.10 Código fuente de una aplicación MPI.



El código fuente de la Figura 2.10 corresponde a una aplicación MPI muy sencilla que utiliza las primitivas `MPI_Send` y `MPI_Recv` para intercambiar un mensaje entre 2 procesadores. En MPICH la forma para ejecutar una aplicación involucra:

1. **Compilación y generación del código ejecutable.** La implementación `mpich` provee cuatro comandos para compilar y ligar (link) programas en C (`mpicc`), C++ (`mpiCC`), Fortran 77 (`mpif77`), y Fortran 90 (`mpif90`). Para el código fuente de la Figura 2.10 se utiliza:

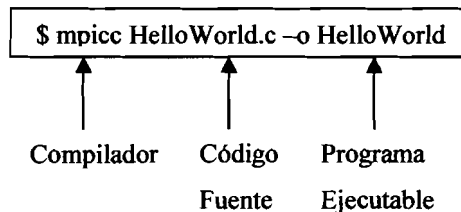

2. **Ejecución de la aplicación.** Para ejecutar un programa MPI, se utiliza el comando `mpirun`. Por ejemplo, para el código ejecutable obtenido de la compilación del código fuente de la Figura 2.10 (paso anterior), si se desea ejecutar el programa en dos procesadores se utiliza la siguiente sentencia:

```
$ mpirun -np 2 HelloWorld
```

Los procesadores asignados a la ejecución del programa los determina el comando `mpirun` en base a un archivo que contiene los nombres de las máquinas de procesamiento disponibles y utiliza un método Round-Robin. Este archivo tiene el nombre de `machines.XXX` dependiendo de la arquitectura utilizada (por ejemplo

*machines.LINUX*) y su ubicación es *\$MPI\_HOME/share/* (dependiendo de la trayectoria elegida al momento de instalar la biblioteca). Este archivo sigue el formato indicado en la Tabla 2.3.

<b>Cluster de Computadoras (Beowulf)</b>	<b>Máquinas multiprocesadores</b>
Máquina1	Máquina1:np
Máquina2	Máquina2:np
Máquina3	Máquina3:np
.	.
.	.
Máquina <i>n</i>	Máquina <i>n</i> :np

**Tabla 2.3 Formato del archivo *machines.XXX***

Dependiendo del tipo de arquitectura paralela utilizada, se le da el formato adecuado al archivo *machines.XXX* (ver Tabla 2.3). Para el caso de un cluster de computadoras, cada una de las líneas del archivo contiene el nombre de las máquinas que lo conforman. En el caso de que se utilicen máquinas multiprocesadores, cada una de las líneas contendrá el nombre de las máquinas disponibles además del número de procesadores con los que cuentan cada una de ellas. También se puede utilizar una combinación de ambos.

## **2.4 Laboratorio de Paralelismo**

El Laboratorio de Paralelismo de la Sección de Computación esta conformado por dos servidores multiprocesadores interconectadas entre sí a través de una red Fast Ethernet, cuentan con el software necesario para la creación y ejecución de programas paralelos que utilizan el paradigma de paso de mensajes, además de compartir directorios utilizando NFS (Network File System) (ver Figura 2.11).



Figura 2.11 Esquema general del Laboratorio de Paralelismo.

En la siguiente tabla se describe con más detalle las características de cada una de estas computadoras:

	Máquina 1	Máquina 2
<b>Nombre</b>	Elvis	Presley
<b>Dirección IP</b>	148.247.2.64	148.247.2.58
<b>Número de procesadores</b>	4	4
<b>Tipo de procesador</b>	Pentium III/275Mhz	Pentium III/550Mhz
<b>Memoria RAM</b>	1GB	1GB
<b>Capacidad del Disco Duro</b>	27GB	27GB
<b>Tarjeta de Red</b>	Intel Pro 10/100	Intel Pro 10/100
<b>Sistema Operativo</b>	Red Hat Linux 7.1	Red Hat Linux 7.1
<b>Librería de Paso de Mensajes</b>	MPI LAM/MPICH	MPI LAM/MPICH

Tabla 2.4 Características de las máquinas que conforman el Laboratorio de Paralelismo.

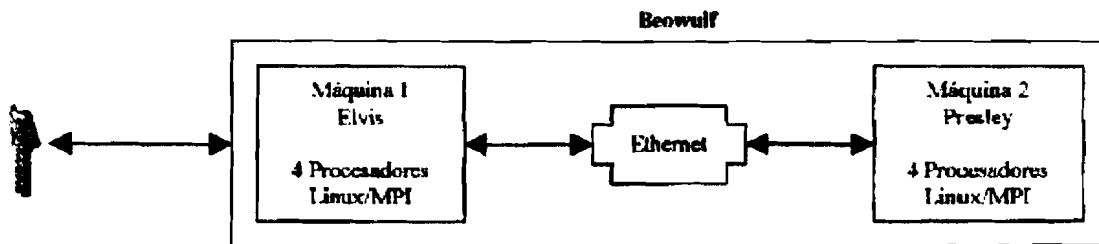
Como se puede notar, tal instalación cumple con los requisitos mínimos necesarios para la creación de una arquitectura Beowulf (Ridge, Becker, Merkey, Sterling, 1997)

### 2.4.1 Pruebas de Rendimiento

Una de las primeras actividades a realizar con un cluster de computadoras es determinar sus parámetros básicos del sistema de comunicaciones. Así, para obtener datos de referencia

acerca del desempeño de las máquinas Elvis-Presley (ver Tabla 2.4), se realizaron varias pruebas de rendimiento:

- **Prueba de Comunicación Punto a Punto: Un Par.** En esta prueba solamente se involucran a un par de procesadores para el intercambio de mensajes utilizando las primitivas de comunicación *MPI\_Send()* y *MPI\_Recv()*. Solamente uno de los procesadores envía mensajes de longitud creciente y el otro los recibe. Esta prueba nos permite obtener la *latencia* y *ancho de banda pico* del sistema.
  - **Latencia.** Tiempo de arranque de las comunicaciones.
  - **Ancho de Banda Pico.** Velocidad para transferir una unidad de datos.

Debido a que las máquinas evaluadas cuentan con 4 procesadores cada una, esta prueba se realizó tanto para un par de procesadores locales (máquina Presley) como para un par de procesadores localizados en máquinas distintas (Elvis-Presley.)

- **Prueba de Comunicación Punto a Punto: Pares Simultáneos.** En esta prueba se involucran a varios pares de procesadores para el intercambio de mensajes utilizando las primitivas de comunicación *MPI\_Send()* y *MPI\_Recv()*. Todos los procesadores involucrados envían y reciben mensajes entre sí. Esto permite obtener medidas de la contención y congestión que se presentan en la arquitectura de red utilizada en el sistema a prueba, también permite obtener el *ancho de banda real*.

En las Figuras 2.12 a 2.15 se muestran los resultados de la prueba de comunicación punto a punto entre un par de procesadores localizados en la misma máquina (Presley). Así, lo que se mide es el efecto de usar una computadora de memoria compartida mediante el paradigma de paso de mensajes.

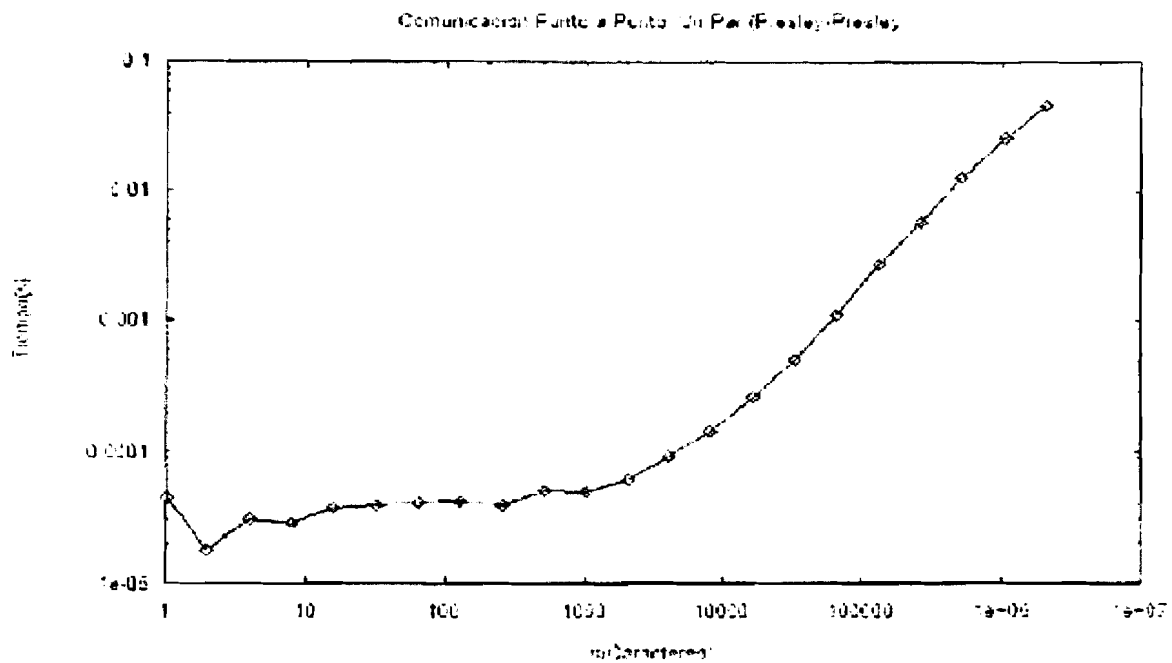

**Figura 2.12 Prueba de Comunicación Punto a Punto Un Par (Presley-Presley).**

Para poder apreciar de una mejor manera los resultados de la Figura 2.12, se dividió en dos partes como se muestra en las Figuras 2.13 y 2.14:



Figura 2.13 Prueba de Comunicación Punto a Punto: Un Par (Presley-Presley).



Figura 2.14 Prueba de Comunicación Punto a Punto: Un Par (Presley-Presley).

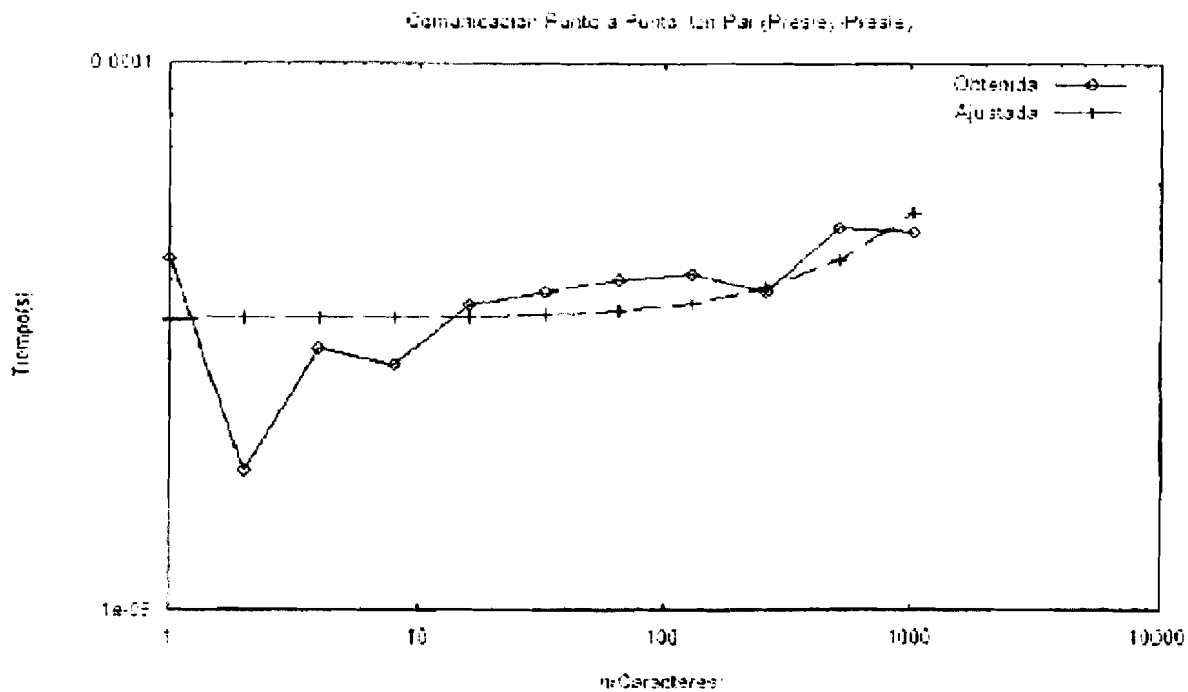

**Figura 2.15 Prueba de Comunicación Punto a Punto: Un Par (Presley-Presley).**

De las Figuras 2.13 y 2.15 se obtienen los parámetros *latencia* y *ancho de banda* respectivamente. Ajustando los datos de la Figura 2.13 a una recta por el método de mínimos cuadrados se obtiene la siguiente ecuación:

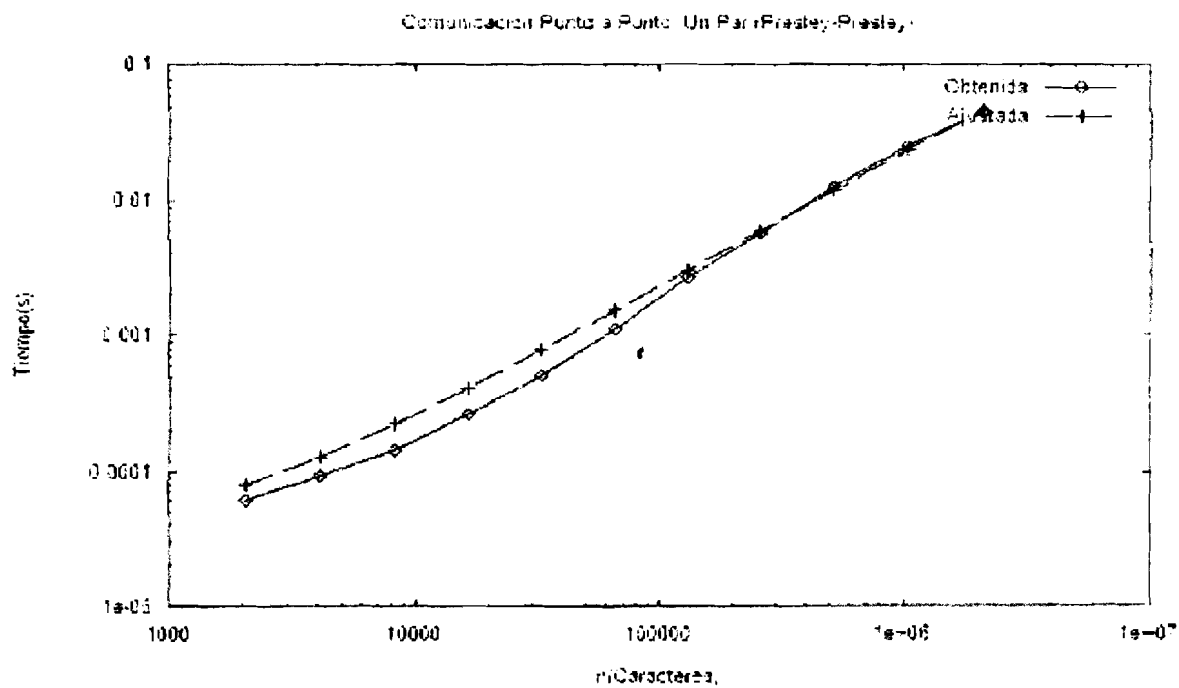
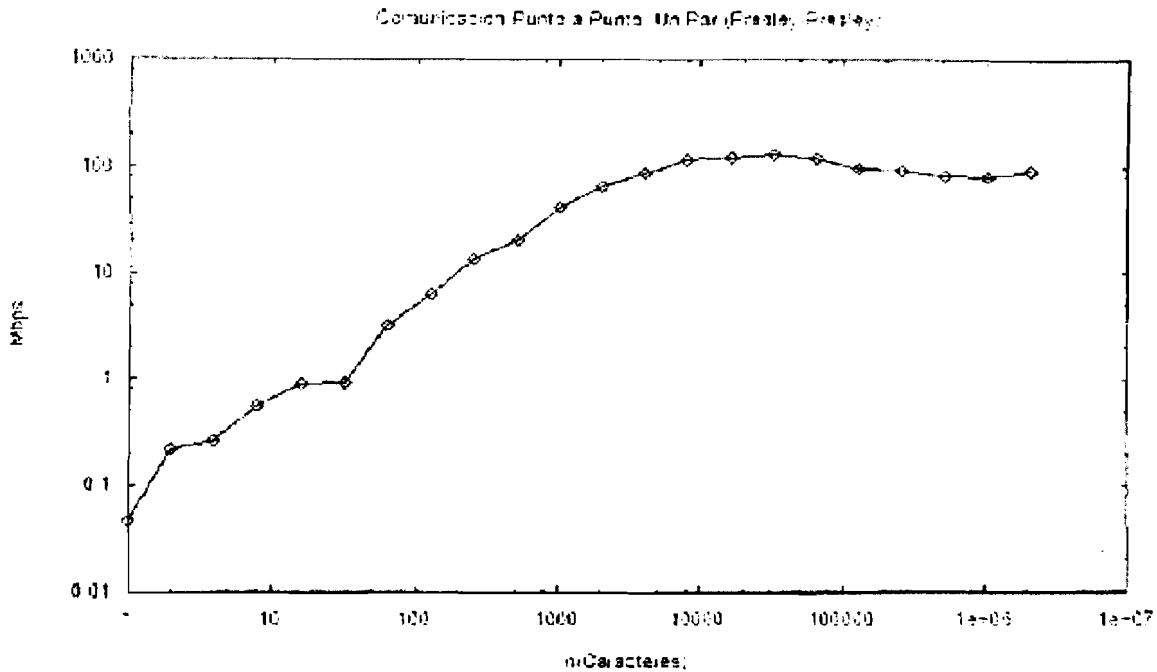
$$y(x) = 3.40044e-05 + (1.85402e-08x^1)$$

La *latencia* aproximada se obtiene del término constante de la ecuación de recta obtenida, por lo tanto:

$$\mathbf{Latencia = 34.0044\mu s}$$

La Figura 2.15 muestra en ancho de banda real (en Mbps) obtenido como función del tamaño del mensaje. De aquí se obtiene el ancho de banda pico al comunicar dos procesadores que comparten memoria. El *ancho de banda pico* corresponde al máximo de la velocidad ideal de comunicación entre un par de procesos y el *ancho de banda real* que

corresponde a la velocidad real de la comunicación entre un par de procesos considerando contención y congestión.

Estos valores se obtienen de los resultados de la Figura 2.15:

**Ancho de Banda Pico** = 16.1929235 MBps = 129.543388 Mbps

**Ancho de Banda Real** = 12.8578128 MBps = 102.862502 Mbps

En las Figuras 2.16 a 2.19 se muestran los resultados de la prueba de comunicación punto a punto entre un par de procesadores localizados en máquinas distintas (Elvis-Presley).

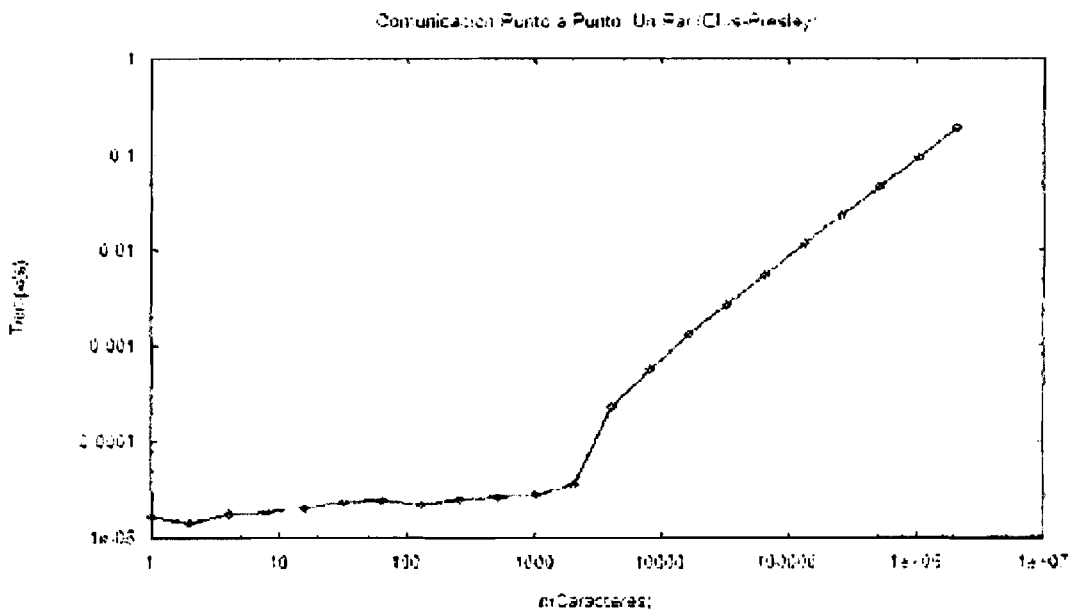

**Figura 2.16 Prueba de Comunicación Punto a Punto: Un Par (Elvis-Presley).**



Para poder apreciar de una mejor manera los resultados de la Figura 2.15, se dividió en dos partes como se muestra en las Figuras 2.17 y 2.18:



Figura 2.17 Prueba de Comunicación Punto a Punto: Un Par (Elvis-Presley).



Figura 2.18 Prueba de Comunicación Punto a Punto: Un Par (Elvis-Presley).

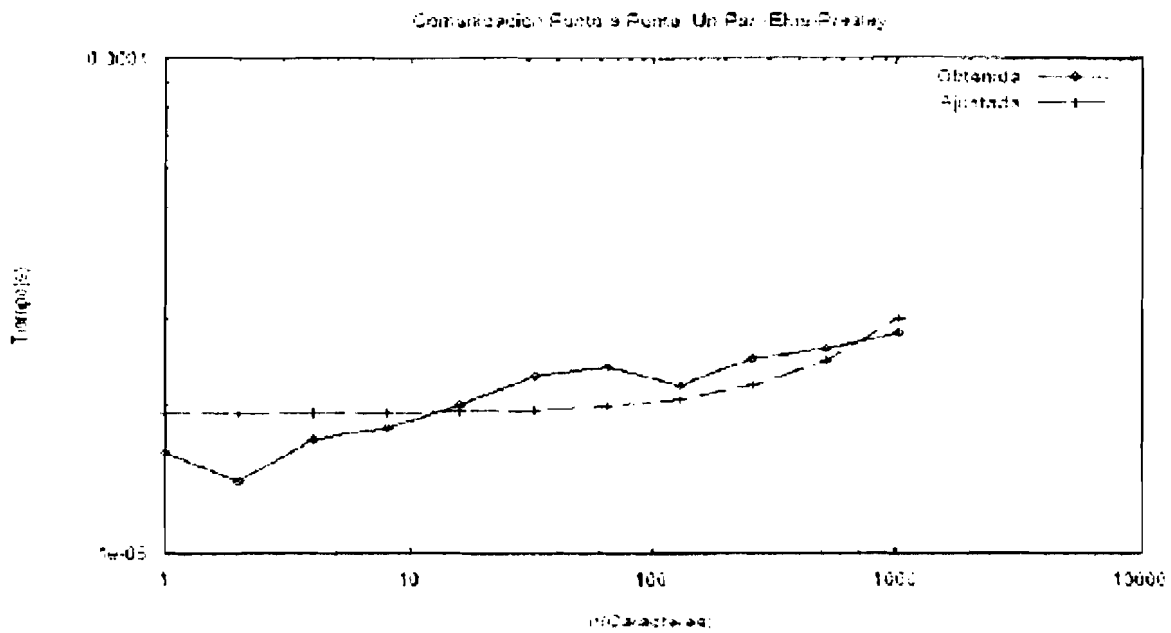

**Figura 2.19 Prueba de Comunicación Punto a Punto: Un Par (Elvis-Presley).**

De las Figuras 2.17 y 2.19 se obtienen los parámetros *latencia* y *ancho de banda* respectivamente. La ecuación de la recta obtenida por el método de mínimos cuadrados correspondiente a los datos de la Figura 2.17 es:

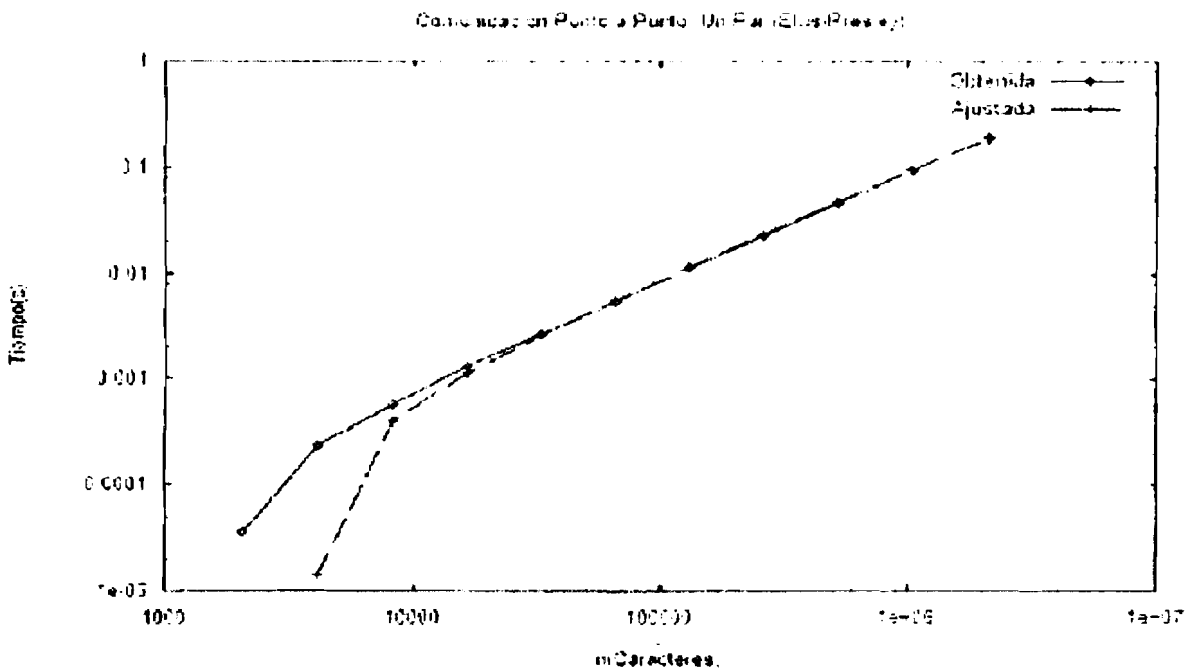
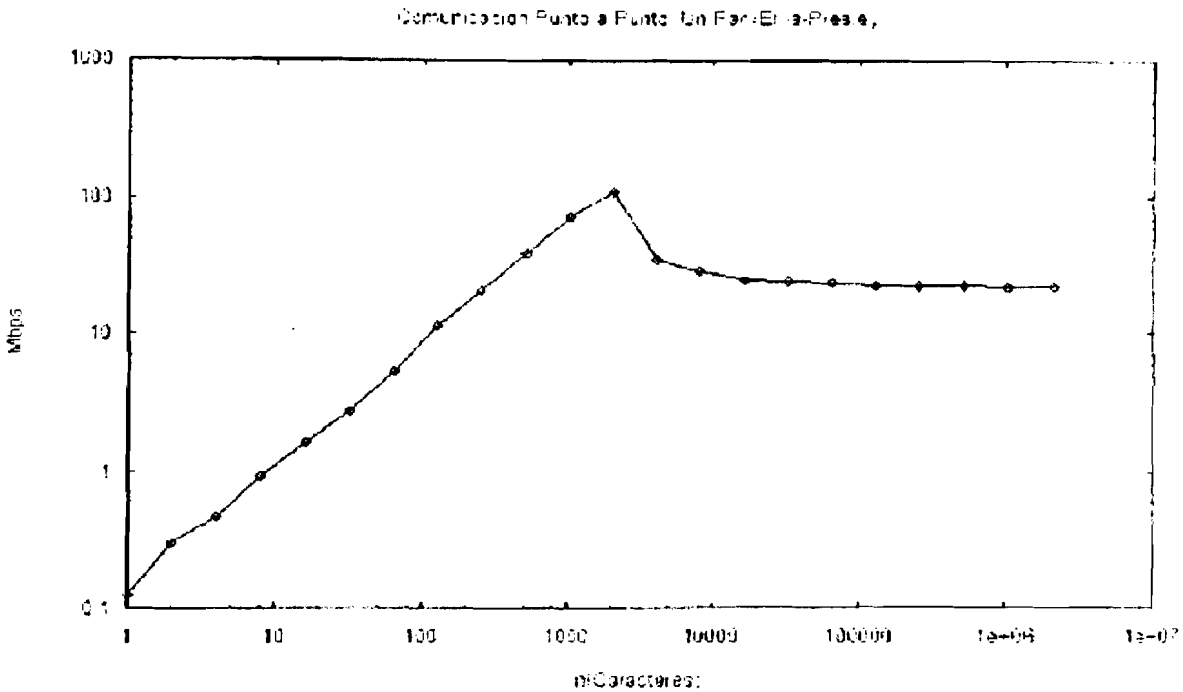
$$y(x) = 1.92263e-05 + (1.05084e-08x^1)$$

La *latencia* aproximada se obtiene del término constante de la ecuación de recta obtenida, por lo tanto:

$$\text{Latencia} = 19.2263\mu\text{s}$$

El *ancho de banda pico* y el *ancho de banda real* se obtienen de los resultados de la Figura 2.19:

$$\text{Ancho de Banda Pico} = 14.104683 \text{ MBps} = 112.837466 \text{ Mbps}$$

$$\text{Ancho de Banda Real} = 3.131791 \text{ MBps} = 25.0543292 \text{ Mbps}$$

En las Figuras 2.20 a 2.23 se muestran los resultados de la prueba de comunicación punto a punto entre pares simultáneos de procesadores localizados en máquinas distintas (Elvis-Presley).



Figura 2.20 Prueba de Comunicación Punto a Punto: Varios Pares (Elvis-Presley).

Para poder apreciar de una mejor manera los resultados de la Figura 2.20, se dividió en dos partes como se muestra en las Figuras 2.21 y 2.22:



Figura 2.21 Prueba de Comunicación Punto a Punto: Varios Pares (Elvis-Presley).

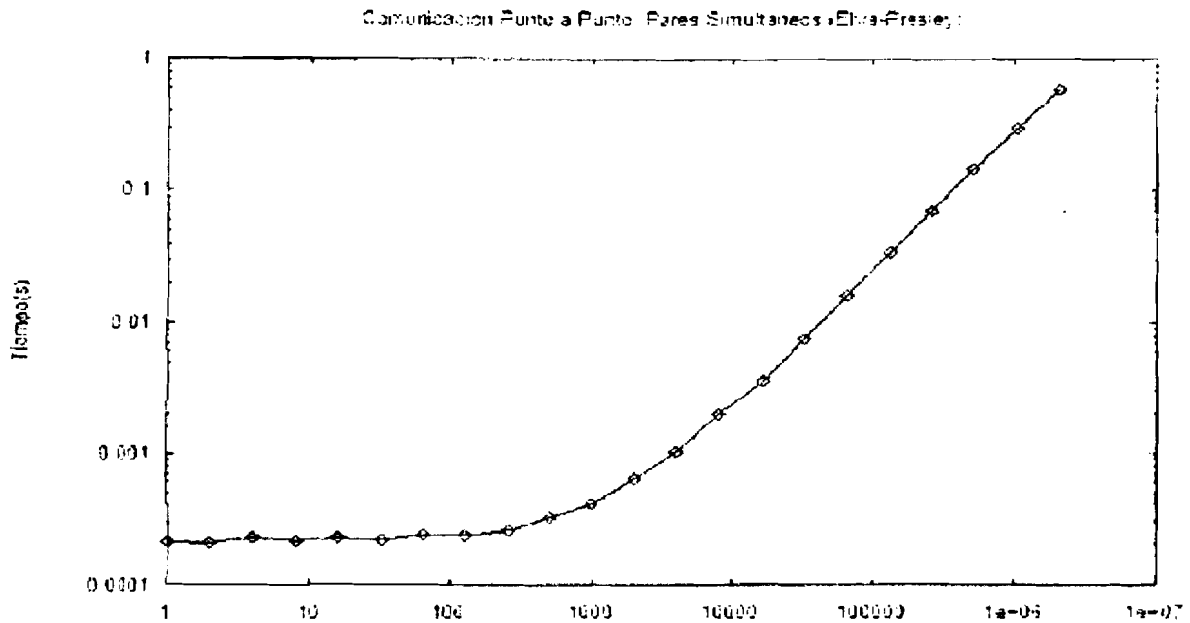

Figura 2.22 Prueba de Comunicación Punto a Punto: Varios Pares (Elvis-Presley).

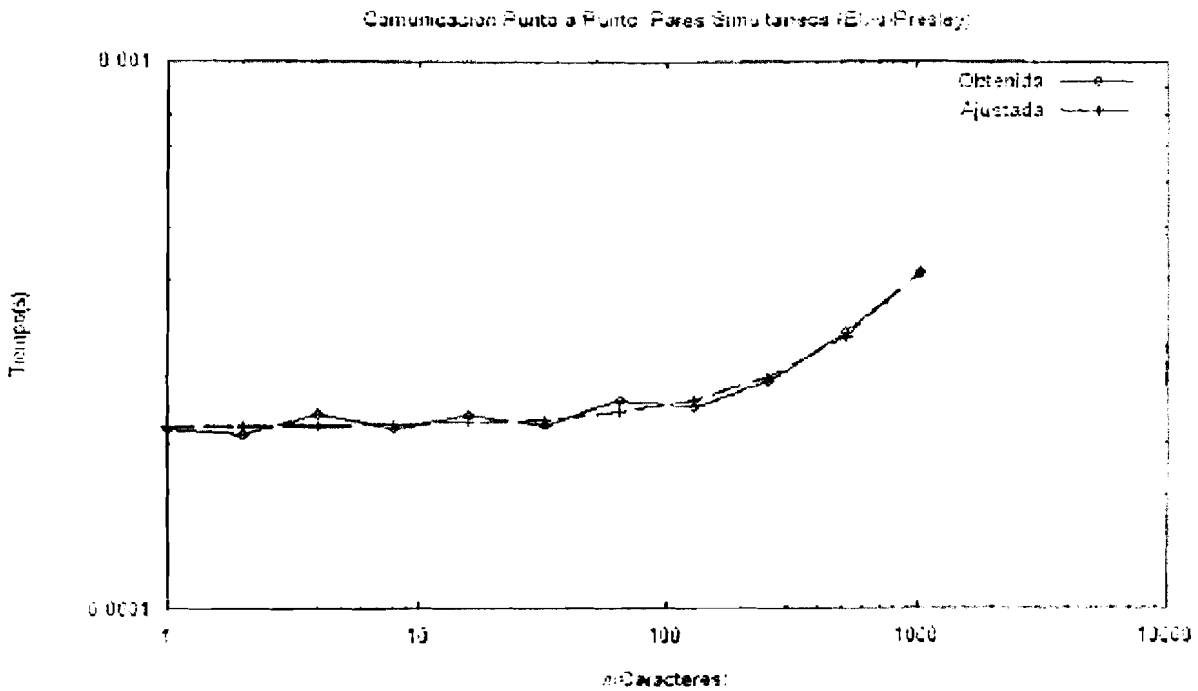

**Figura 2.23 Prueba de Comunicación Punto a Punto: Varios Pares (Elvis-Presley).**

De las Figuras 2.21 y 2.23 se obtienen los parámetros *latencia* y *ancho de banda* respectivamente. La ecuación de la recta correspondiente a los datos de la Figura 2.21 es:

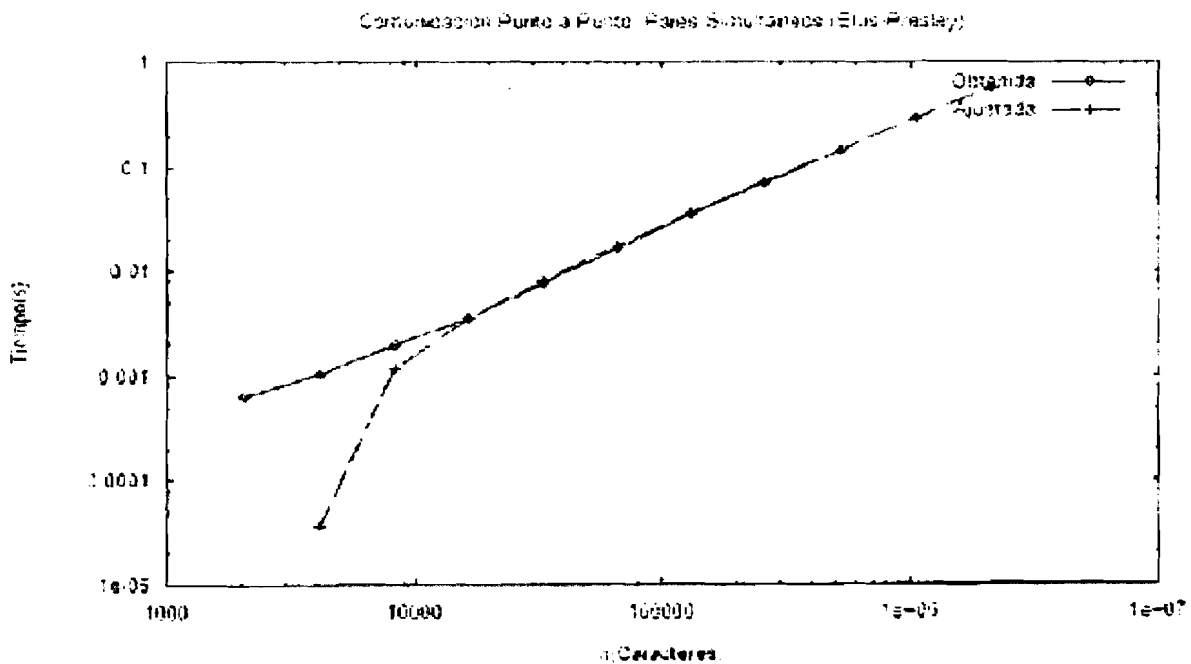
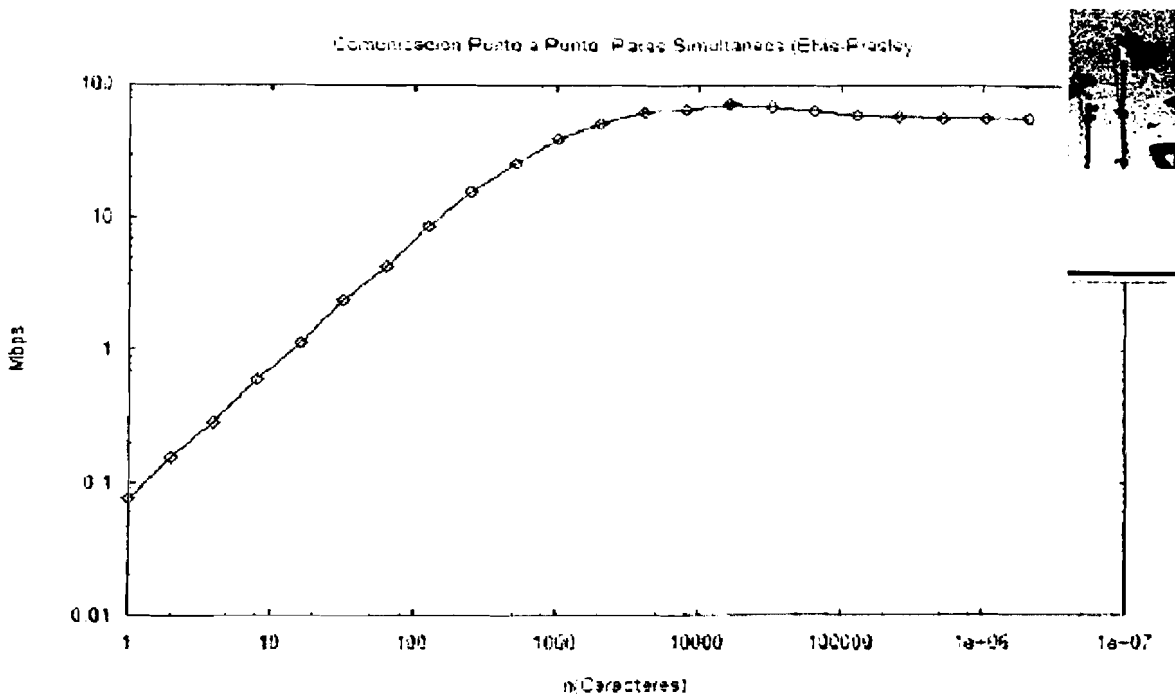
$$y(x) = 0.0002154 + (1.92282e-07x^1)$$

La *latencia* aproximada se obtiene del término constante de la ecuación de recta obtenida, por lo tanto:

$$\text{Latencia} = 215.4\mu\text{s}$$

El *ancho de banda pico* y el *ancho de banda real* se obtienen de los resultados de la Figura 2.23:

$$\begin{aligned} \text{Ancho de Banda Pico} &= 9.168862 \text{ MBps} = 73.3509 \text{ Mbps} \\ \text{Ancho de Banda Real} &= 7.5937535 \text{ MBps} = 60.750028 \text{ Mbps} \end{aligned}$$

En la Tabla 2.5 se presenta una comparación de los resultados obtenidos al realizar las mismas pruebas en las siguientes arquitecturas. Todos los resultados presentados en la Tabla 2.5 corresponden a pruebas de comunicación entre procesadores localizados en máquinas diferentes. Concluyendo para este caso específico que la máquina paralela (Elvis-Presley) nos ofrece mayor rendimiento, es decir el trabajo del Cluster de 8 computadoras.

1. Cluster de 8 Computadoras Pentium 11450 Mhz  
 Switch FastEthernet 100 Mbps  
 Hub FastEthernet 100 Mbps
  
2. SP2: 8 procesadores POWER2 Super Chip 120 MHz  
 Switch Lucent Technologies 122 Mbps  
 Ethernet 10 Mbps

Descripción	Latencia	BW (un par)	BW (varios pares)
Switch 100 Mbps Beowulf	197 $\mu$ s	76.8 Mbps	62.4 Mbps
Hub 100 Mbps Beowulf	190 $\mu$ s	70.4 Mbps	16.9 Mbps
Switch SP2 976 Mbps SP2	321 $\mu$ s	78.4 Mbps	74.9 Mbps
Hub 10 Mbps SP2	455 $\mu$ s	7.6 Mbps	1.84 Mbps
Switch 100 Mbps Elvis-Presley	215.4 $\mu$ s	25.05 Mbps	60.75 Mbps

**Tabla 2.5 Comparación de desempeño entre la máquina Elvis-Presley y otras arquitecturas.**

## Capítulo 3.

### Invocación Remota de Recursos Ejecutables del Laboratorio de Paralelismo

En este capítulo se aborda de manera muy resumida la forma de poder acceder de manera remota a las aplicaciones paralelas con las que cuenta el Laboratorio de Paralelismo de la Sección de Computación, Particularmente, esto involucra diversas tareas como la administración de usuarios vinculación de scripts CGI con las aplicaciones disponibles para su ejecución y la generación dinámica de los resultados obtenidos en forma de tablas de datos y gráficas.

#### 3.1 Descripción General

El objetivo principal del sistema implementado es el de brindar al usuario un medio mediante el cual tenga acceso a un cierto número de aplicaciones paralelas residentes en el Laboratorio de Paralelismo y que se pueden ejecutar de manera remota (ver Figura 3. 1).

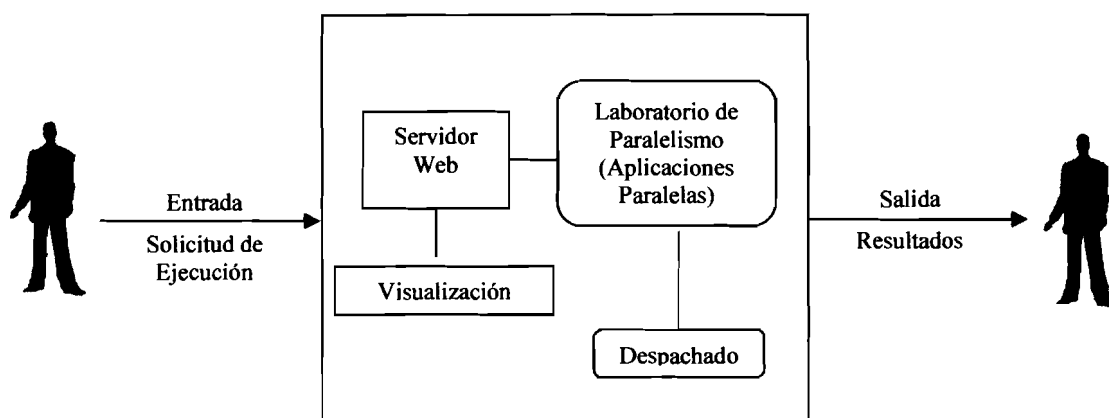

**Figura 3.1** Visión general del sistema. El usuario solicita la ejecución de una de las aplicaciones del sistema obteniendo como salida los resultados esperados.

En la Figura 3.2 se muestra el ciclo para la ejecución de manera remota de una de las aplicaciones con las que cuenta el sistema y comprende principalmente

1. **Registro.** Proceso mediante el cual el usuario se identifica con el sistema para determinar si tiene o no acceso al mismo.
2. **Selección.** Una vez identificado satisfactoriamente, el usuario procede a elegir uno de los recursos (aplicaciones paralelas) disponibles en el sistema.
3. **Ejecución.** El sistema ejecuta el recurso elegido por el usuario.
4. **Resultados.** El sistema muestra al usuario de forma gráfica (tablas y gráficas comparativas) los resultados obtenidos de la ejecución al recurso.



Figura 3.2 Ciclo de ejecución de una aplicación

En el resto del capítulo se debe tomar en cuenta que todos los archivos que contienen los datos, formas y programas del sistema de acceso remoto al laboratorio de paralelismo se encuentran instalados a partir de la trayectoria base identificada como **SDIRECTORIO.RAIZ**

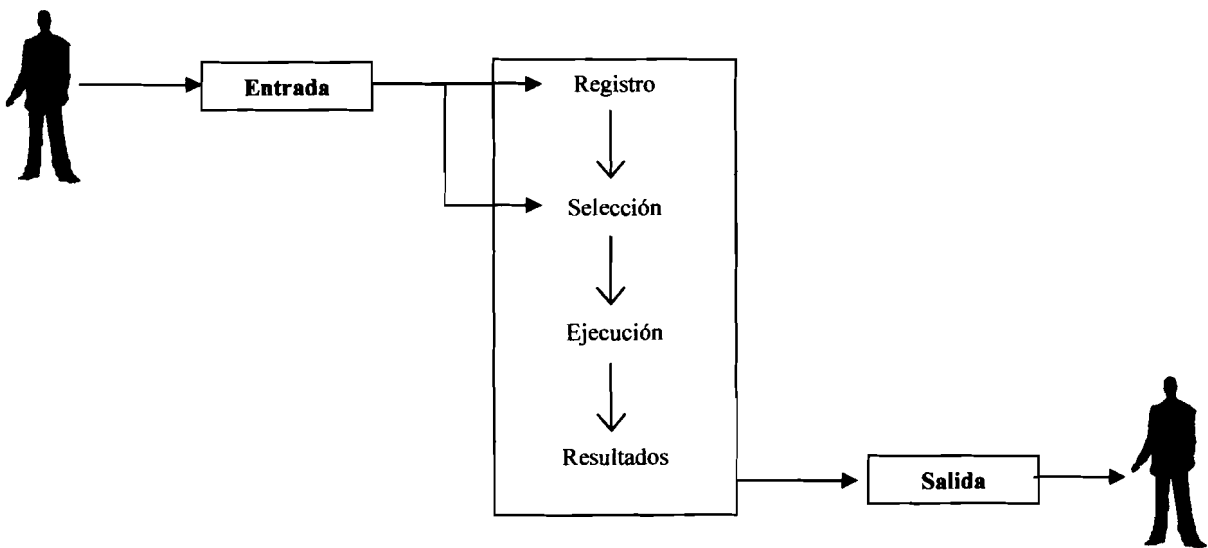

## 3.2 Registro y Selección de Aplicaciones

Antes de que un usuario pueda seleccionar y ejecutar de manera remota algunos de los recursos del sistema debe de identificarse previamente utilizando un simple protocolo de login/password. En la Figura 3.3 se muestra el proceso de identificación que tiene que seguir el usuario para acceder a las aplicaciones del sistema.

Si el login y password introducidos por el usuario son válidos, el sistema le brinda acceso al área de selección de aplicaciones (ver pasos 1, 2 y 3 de la Figura 3.3), en caso contrario le muestra una forma mediante la cual el usuario puede solicitar una cuenta para poder tener acceso al sistema (ver pasos 1 y 2 de la Figura 3.3).



Figura 3.3 Proceso de registro y selección

El protocolo para registro y selección de aplicación se establece utilizando Formas HTML y scripts CGI <sup>[14]</sup>. La siguiente sección explica de manera breve lo que son las Formas HTML

### 3.2.1 Formas HTML

Una forma HTML es una sección de un documento que contiene elementos especiales llamados controles (checkboxes, botones radio (radio buttons), menús, etc.), y etiquetas para estos controles. El usuario generalmente "llena" el formulario modificando sus controles (Insertando texto, seleccionando elementos de menú, etc.), antes de someter (submitting) la forma a un agente de procesamiento (e.g., a un servidor Web a un servidor de correo. etc.) (Ragget, 1998). La Figura 3.4 muestra el código de una forma HTML sencilla, la cual contiene etiquetas, botones radio y, botones push y la Figura 3.5 muestra la Forma HTML resultante.

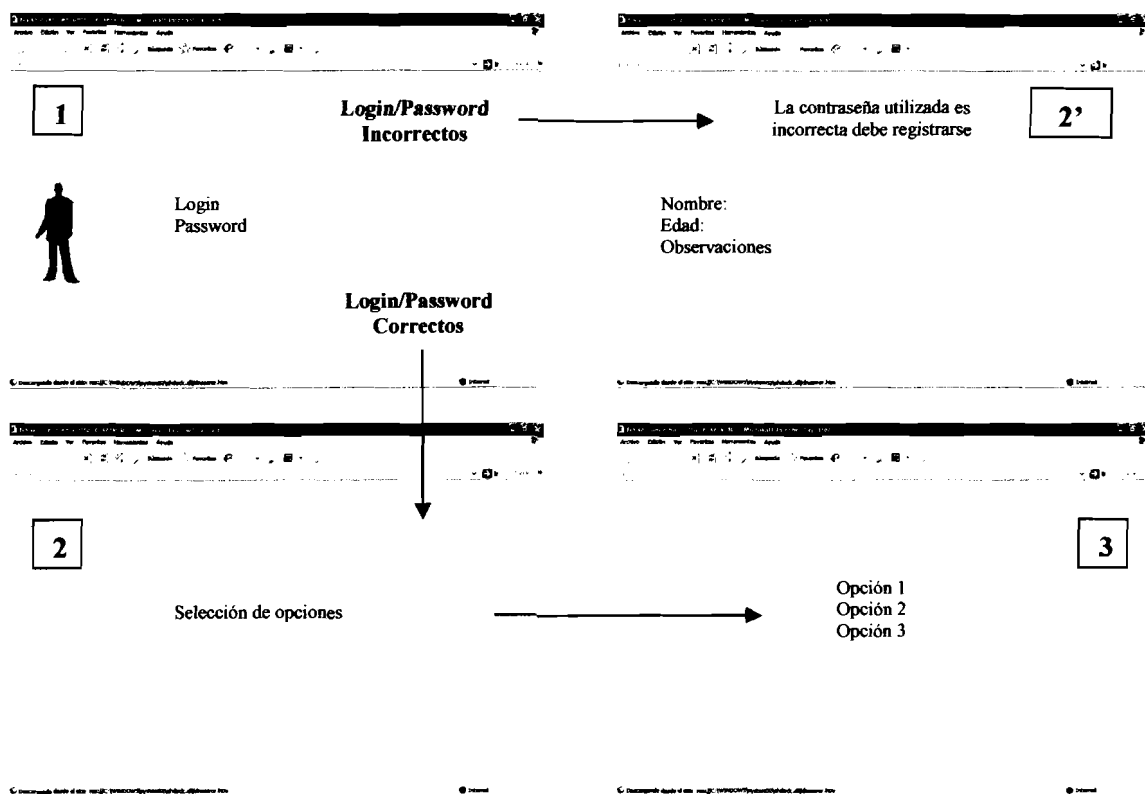
#### forma.html

```
1: <FORM action="http://somesite.com/prog/adduser" method="post">
2: <P>
3: <LABEL for="firstname">First name </LABEL>
4:     <INPUT type="text" id="firstname" > </BR>
5: <LABEL for="lastname">Last name </LABEL>
6:     <INPUT type="text" id="lastname" > </BR>
7: <LABEL for="email"> email </LABEL>
8:     <INPUT type="text" id="email" > </BR>
9: <INPUT type="radio" name="sex" value="Male"> Male </BR>
10: <INPUT type="radio" name="sex" value="Female">Female</BR>
11: <INPUT type="submit" value="Send"><INPUT type="reset">
12: </P>
13: </FORM>
```

Figura 3.4 Código HTML de una sencilla Forma HTML



Figura 3.5 Forma HTML resultante del código de la figura 3.4

## Controles

El usuario interactúa con las formas a través de controles nombrados. El “nombre de control” de un control está dado por su atributo nombre (por ejemplo, ver líneas 9 y 10 de la Figura 3.4). Cada control tiene un valor inicial y un valor actual, los cuales son cadenas de caracteres. En general, el “valor inicial” de un control puede especificarse con el atributo valor M elemento (por ejemplo ver líneas 9 y 10 de la Figura 3.4).

## Tipos de Controles

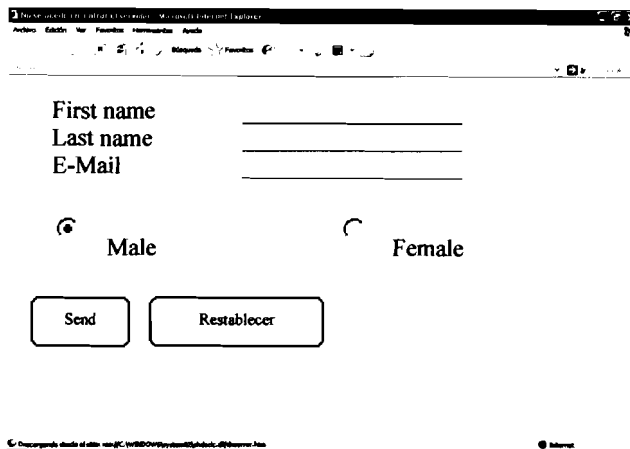
HTML define los siguientes tipos de control

### 1. Botones: Existen tres tipos de botones:

- botones submit: Cuando se activa, el botón submit envía una forma que puede contener más de uno de estos botones (ver Figura 3.5).
- botones reset: Cuando se activa, un botón reset regresa todos los controles a su valor inicial (ver Figura 3.5).

- botones push: Estos botones no tienen un comportamiento establecido. Cada uno de estos botones puede estar asociado con un script que se ejecutará cada vez que el usuario lo presione.
2. **Checkboxes:** Los checkboxes (y los botones radio) son interruptores on/off en donde el usuario puede cambiar su estado. Un interruptor esta en "on" cuando el atributo *checked* del elemento de control esta activado (set). Cuando se envía una forma es sometida (submitted), se toma en cuenta solamente un control checkbox con su estado en "on" será tomado en cuenta,
  3. **Botones radio:** Los botones radio son como los checkboxes excepto que pueden compartir un mismo nombre de control, el cual es mutuamente exclusivo, cuando uno de ellos se encuentra en "on" todos los demás serán puestos en "off" (ver Figura 3.5).
  4. **Menús:** Los menús ofrecen al usuario una lista de opciones a elegir. El elemento SELECT crea un menú en combinación con los elementos OPTGROUP N-OPTION.
  5. **Entrada de texto.** Existen dos tipos de controles que permiten al usuario introducir texto. El elemento INPUT crea una entrada de texto de una sola línea y un elemento TEXTAREA crea una entrada de texto de múltiples líneas (ver Figura 3.5).

### 3.2.2 Lista de Usuarios

Los usuarios que tienen acceso al sistema están representados mediante un archivo binario de texto con nombre passwd, el cual contiene el login y password de cada uno de ellos. Este archivo se encuentra localizado en la siguiente trayectoria de directorio:

**\$DIRECTORIO\_RAIZ/data/passwd**

Solamente el encargado del sistema tiene permisos de lectura/escritura sobre este archivo.

Las operaciones que se pueden realizar por el encargado del sistema sobre esle archivo son las siguientes:

1. Añadir usuarios
2. Buscar usuarios
3. Borrar usuarios
4. Cambiar password (de usuarios)
5. Ver los usuarios existentes

Estas operaciones se realizan utilizando el programa **adduser** que se encuentra localizado en la misma trayectoria de directorio que el archivo **passwd**. El uso de este programa es realmente intuitivo como se puede apreciar en la Figura 3.6.

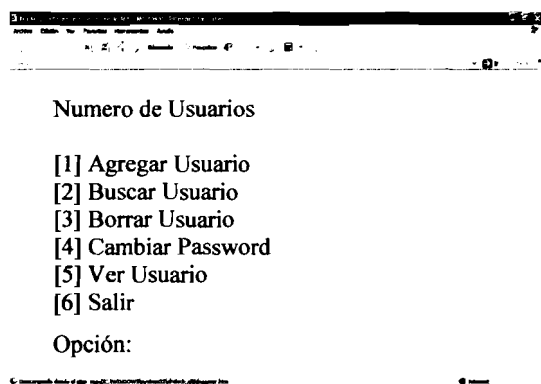

**Figura 3.6 Programa de administración de la lista de usuarios del sistema**

### 3.2.3 Lista de Aplicaciones

Las aplicaciones paralelas con las que cuenta el sistema están representadas por una Forma HTML creada dinámicamente por un script CGI, esta forma las aplicaciones y las muestra al usuario como se puede apreciar en la Figura 3.7 Corno se mencionó en la Sección 3.2 de

este capítulo, solamente los usuarios que se hayan identificado satisfactoriamente en el sistema tienen acceso a esta forma.



Figura 3.7 forma HTML que muestra las aplicaciones paralelas con las que cuenta el sistema

A su vez, cada una de las opciones mostradas en esta forma HTML está directamente relacionada con un script CGI que crea dinámicamente la correspondiente forma HTML encargada de recolectar los datos necesarios para la ejecución de la aplicación seleccionada, un ejemplo de esto se muestra en la Figura 3.8.

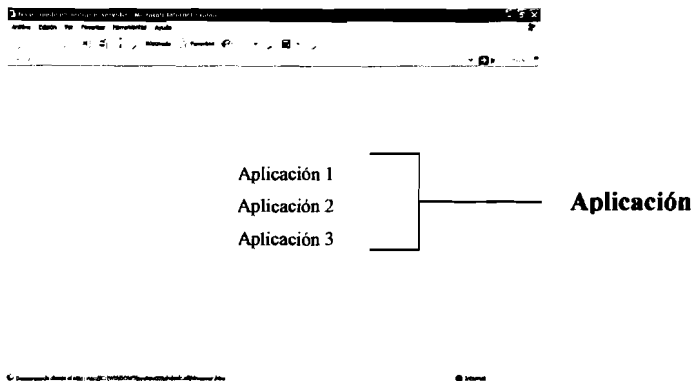

Figura 3.8 Forma HTML para la recolección de datos de aplicación.

De la misma manera, cada una de las formas HTML que se utilizan para la recolección de datos de las aplicaciones, esta relacionada con un script CGI que es finalmente el encargado

de invocar la ejecución de las mismas en el sistema. Este proceso se resume e ilustra en la Figura 3.9.

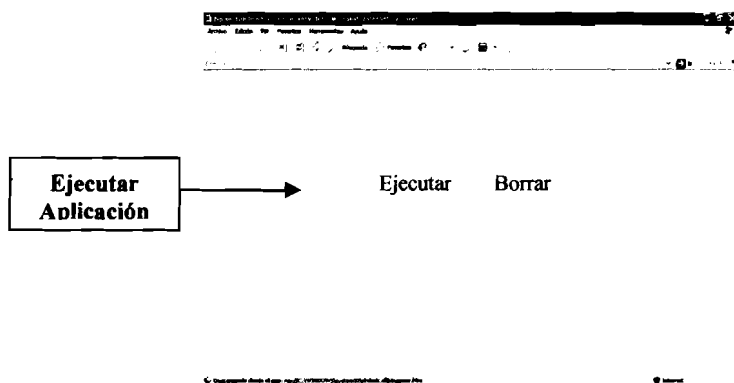

Figura 3.9 Proceso de selección y ejecución de una aplicación

### 3.2.4 Agregando una Aplicación

Los archivos ejecutables de las aplicaciones M sistema. se encuentran localizados en la siguiente trayectoria de directorio:

**SDIRECTORIO\_RAIZ/cgi-bin/**

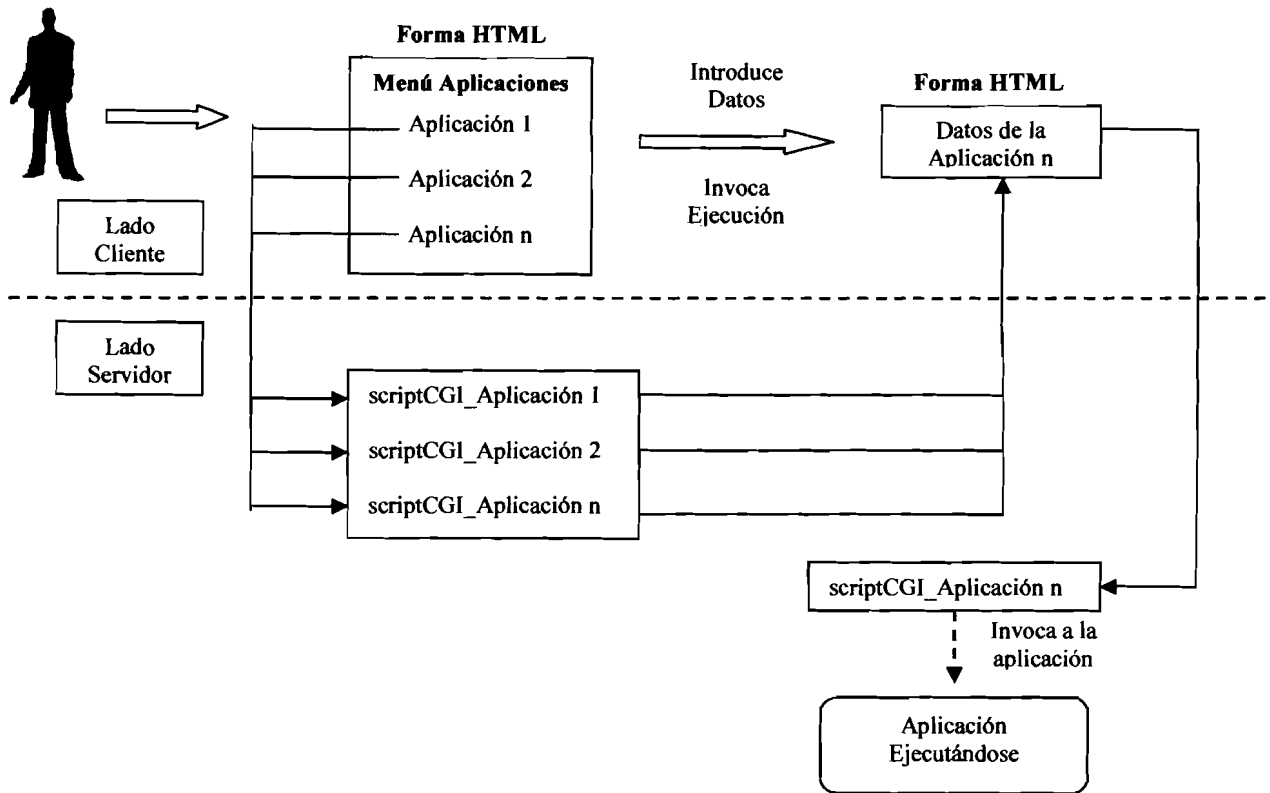
Cuando se desea agregar una nueva aplicación y, sus correspondientes scripts CGI (ver Figura 3.9) se deben de añadir dentro de esta trayectoria.

Ahora bien, una vez que se ha agregado la nueva aplicación dentro de la trayectoria especificada, se debe modificar el código fuente del script CGI encargado de crear la página HTML que muestra al usuario el menú de aplicaciones M sistema (ver Figura 3.7), para que muestre la aplicación recién agregada. Este script CGI corresponde al archivo **acceso.cgi** localizado en la trayectoria de directorio **\$DIRECTORIO\_RAIZ/cgi-bin/** y su código fuente **acceso.c** se encuentra localizado en **\$DIRECTORIO\_RAIZ /codes/**. De esta manera se completa el proceso de agregar una nueva aplicación al sistema.

Las aplicaciones existentes en el sistema y las nuevas que se deseen agregar, deben cumplir con el requisito de haber sido programadas bajo el paradigma de Descomposición de Dominio de la programación paralela.

### 3.3 Ejecución de las Aplicaciones

Una vez que el usuario ha seleccionado una aplicación e introducido los datos necesarios para su ejecución, manda invocar el script CGI correspondiente a través de la Forma HTML que sirve como interfaz con el sistema (ver Figura 3.8 y 3.9). Este script CGI se encarga de construir y ejecutar el comando necesario para que la aplicación seleccionada inicie su ejecución

El comando construido por el script, varía en relación a la aplicación seleccionada y al número de procesadores por el usuario, tiene el siguiente formato:

***mpirun -np numero de procesadores solicitados por el usuario aplicación seleccionada***

La figura 3.10 ilustra de forma sencilla este proceso.

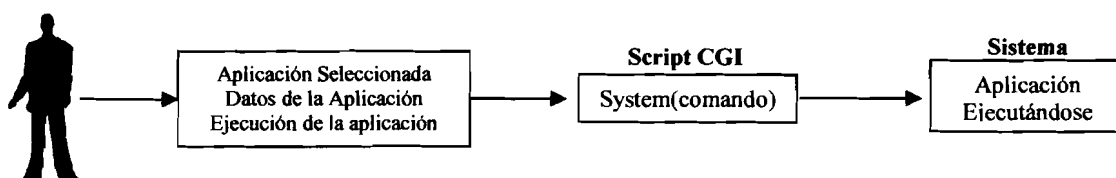



**Figura 3.10 El script CGI se encarga de construir y ejecutar el comando que permite la ejecución de la ampliación en el sistema**

Este comando se ejecuta desde 1 hasta  $t_i$  veces dependiendo del número de procesadores total solicitados por el usuario. Por ejemplo si el usuario solicitó ejecutar la aplicación con 3 procesadores, el script CGI construirá y ejecutará de forma sucesiva los siguientes comandos:

**mpirun -np 1 aplicación seleccionada**  
**mpirun -np 2 aplicación seleccionada**  
**mpirun -np 3 aplicación seleccionada**

Esto se hace con la finalidad de obtener los datos necesarios para mostrarlos posteriormente al usuario en forma de tablas y gráficas comparativas. Lo anterior se explica con detalle en la siguiente sección.

La descripción realizada aquí ha sido muy resumida con el propósito de entender rápidamente la forma en que se ejecuta una aplicación paralela de manera remota. Esta descripción supone que un solo usuario está ejecutando una sola aplicación paralela variando secuencialmente el número de procesadores de 1 a n.

En realidad, el sistema esta diseñado para atender a varios usuarios a la vez con aplicaciones y parámetros diferentes. Por tanto, es necesario utilizar un despachador que organice las solicitudes de usuarios diferentes y las calendarice adecuadamente para su ejecución. Dado que este proceso es algo más complicado de describir se ha trasladado su discusión al Capítulo 4.

### **3.4 Resultados**

Corno se mencionó en la sección anterior, el script CGI encargado de ejecutar la aplicación seleccionada, ejecutará instancias de ésta utilizando desde uno hasta n-procesadores solicitados por el usuario. Cada vez que una de estas instancias finaliza su ejecución escribe en un archivo de texto los datos siguientes:

- Número de procesadores utilizados para ejecutar la aplicación
- El tiempo que requirió para hacerlo

y se encuentra localizado en la siguiente trayectoria de directorio:

**SDIRECTORIO\_RAIZ/data/archivo.dat**

Con la información contenida en este archivo, un nuevo script CGI se encarga de crear dinámicamente una página HTML la cual contiene tablas de datos y gráficas comparativas que representan dicha información. El proceso anterior se ilustra en la Figura 3.11.

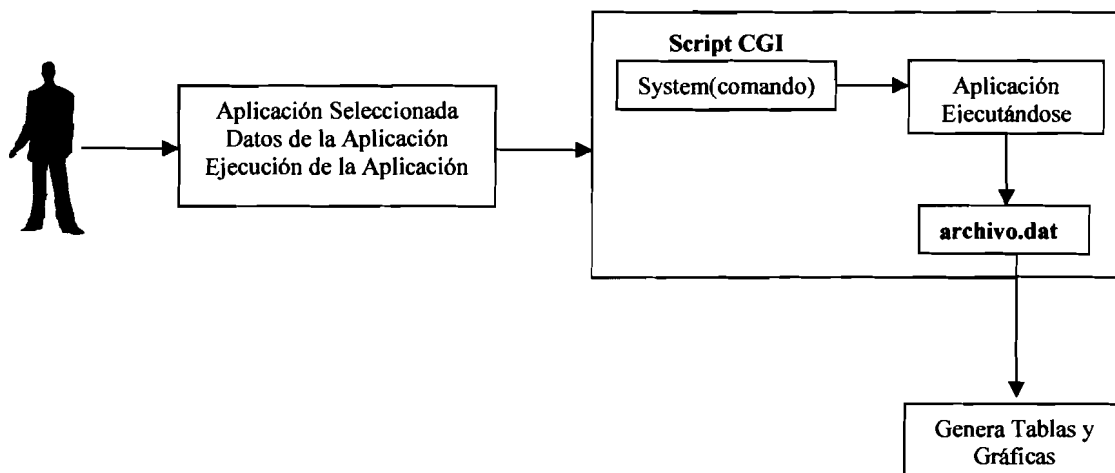

**Figura 3.11 Generación de Tablas y Gráficas de Resultados**

El proceso de creación de resultados en realidad es más complejo. La descripción anterior es totalmente ilustrativa con el fin de dar a entender de manera rápida la forma en la que el

sistema genera y muestra los resultados al usuario. Una descripción más completa y detallada de este proceso se presenta en el Capítulo 5.

### 3.5 Trayectorias importantes de la distribución

La Tabla 3.1 muestra un resumen de las diversas trayectorias y archivos mencionados en el capítulo.

Directorio	Descripción
DIRECTORIO_RAIZ	Directorio a partir del cual las demás trayectorias están basadas. Es el directorio principal del sistema.
/data	En este directorio se encuentran archivos que contienen información útil para el sistema. Como lo son el archivo <code>passwd</code> , los archivos <code>usuario_nombre_de_la_aplicación.dat</code> generados por las aplicaciones, y los scripts <code>gnuplot</code> para la creación de gráficas
/cgi-bin	En este directorio se encuentran los diversos script CGI utilizados por el sistema como lo son <code>acceso.cgi</code> y <code>graphics.cgi</code> , así como también los archivos ejecutables correspondientes a las aplicaciones paralelas,
/codes	En este directorio se encuentran localizados los diversos códigos fuentes correspondientes tanto a los scripts CGI como también a las aplicaciones Paralelas
/pics	En este directorio se encuentra localizadas las gráficas generadas por el script CGI de graficación

Tabla 3.1 Resumen de trayectorias y archivos

## Capítulo 4.

### Calendarización de Programas Paralelos

En este capítulo se aborda el tema de la calendarización de procesos. Se describe cómo se pueden utilizar eficientemente los recursos con los que cuenta el laboratorio de paralelismo al calendarizar de manera adecuada la ejecución de las diversas tareas que uno o varios usuarios pueden solicitar a la vez.

#### 4.1 Introducción al Problema de Calendarización

En una computadora secuencial, solamente existe en un momento dado un solo programa en ejecución. La computadora tiene solo un procesador que atiende a un proceso a la vez. Un programa en ejecución se llama *proceso*. Un proceso consiste de un programa, *snack* y estructuras administrativas del sistema operativo. Cada proceso tiene un único identificador (*id*) el cual es usualmente un entero. Una computadora secuencial puede desempeñar *multiprogramación* mediante un rápido reasignamiento del CPU entre múltiples procesos, dando una apariencia de concurrencia. Este es el caso de los sistemas multi-usuarios, como por ejemplo Unix. Sin embargo, un verdadero paralelismo es provisto solamente por una computadora con múltiples CPU's.

Las facilidades de sincronización y comunicación son componentes esenciales para el soporte de la ejecución concurrente de procesos interactivos. Antes de su ejecución, es necesario calendarizar los procesos y designarles sus recursos. El objetivo primario de la calendarización es el de mejorar el desempeño de las métricas globales del sistema como lo son el tiempo de terminación de un proceso y la utilización del procesador.

La división de labores entre procesos paralelos para resolver un problema dado es llamada *calendarización*. La calendarización óptima se refiere a establecer una asignación de procesos a procesadores para realizar la ejecución general tan rápido como sea posible. Para mejorar la calendarización, usualmente se trata de *balancear* la cantidad de trabajo que cada proceso desempeña para evitar retardos causados por la dependencia entre procesos y minimizar la cantidad de actividades relacionadas con la calendarización en tiempo de ejecución.

#### 4.1.1 Modelos de Aplicaciones

Los algoritmos paralelos y distribuidos son representados por conjuntos de múltiples procesos gobernados por reglas que regulan las interacciones entre ellos. La Figura 4.1 muestra un ejemplo de cómputo de un programa consistente de cuatro procesos mapeados, la interacción de procesos se expresa de manera diferente en cada uno de los modelos.

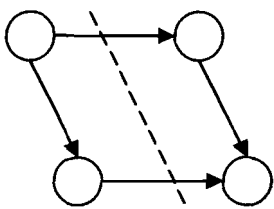

(a) Modelo de precedencia de procesos

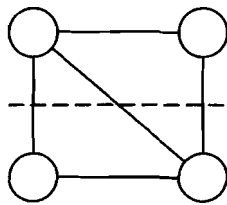

(b) Modelo de comunicación de procesos

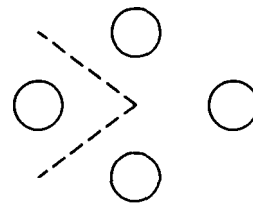

(c) Modelo de procesos separados

Figura 4.1 Modelo de descripción de aplicaciones paralelas.

#### 4.1.1.1 Modelo de Precedencia de Procesos

Este modelo se muestra en la Figura 4.1(a), los procesos se representan por una **Gráfica Dirigida Acíclica** (DAG por sus siglas en inglés). Los arcos denotan las relaciones de precedencia entre procesos y pueden incurrir en una sobrecarga de comunicación si los procesos conectados por un arco son mapeados hacia 2 procesadores diferentes. Este modelo es mejor aplicado a procesos concurrentes generados por constructores de lenguaje concurrente como *cobegin/coend* o *fork/join*. La calendarización de procesos aquí debe respetar las relaciones de precedencia y ejecutar un proceso únicamente hasta que sus procesos precedentes han concluido.

#### 4.1.1.2 Modelo de Comunicación de Procesos

Este modelo se muestra en la Figura 4.1 (b) mostrando un escenario diferente, donde los procesos son creados para coexistir y comunicarse asincrónicamente. Los bordes no dirigidos sólo representan la necesidad de comunicación entre procesos. A partir de que el tiempo de ejecución no es explícito en el modelo, una de las metas de calendarización puede ser la optimización del costo total de comunicación y cómputo. Así, una estrategia de calendarización para este modelo es asignar procesos que se comunican al mismo procesador o a procesadores que comparten ligas de comunicación. Los modelos de precedencia y comunicación de procesos son **modelos de interacción de procesos**.

#### 4.1.1.3 Modelo de Procesos Independientes

Este modelo se muestra en la Figura 4.1(c), la interacción entre procesos es implícita, y se debe asumir que los procesos pueden correr independientemente y terminar en un tiempo finito. Si los procesos son disjuntos, son libres de moverse entre los procesadores, esto es, los procesos pueden moverse de nodos fuertemente cargados a nodos ociosos (si es que existen).

Uno puede ir un paso más allá para distribuir la carga de trabajo entre todos los nodos tan equitativamente como sea posible, ya sea estática o dinámicamente. Así las estrategias típicas de calendarización para este modelo son: compartición de carga (el hacer una distribución de carga estática) y balance de carga (el hacer una distribución de carga dinámica).

#### **4.1.2 Calendarización Estática**

La calendarización estática de procesos (o teoría de calendarización determinística) se ha estudiado extensivamente. El problema es definido como la calendarización de un conjunto parcialmente ordenado de tareas en un sistema multiprocesador no-prioritario de procesadores idénticos para minimizar el tiempo de terminación general, la asignación de procesos a procesadores se realiza antes de que se ejecute cualquier proceso [2]. Esto permite generalizar la asignación de un proceso y un procesador reduciendo los tiempos de creación, sincronización y terminación de procesos, este tipo de calendarización se aborda por medio de heurísticas que encuentren soluciones válidas pero no óptimas (aproximadas), normalmente la decisión es centralizada y no adaptiva. Suposiciones comunes:

- No existen retrasos debido a comunicación o contención de la memoria.
- El tiempo ejecución de cada tarea y las relaciones de precedencia entre tareas son fijas y conocidas de antemano.

Se pueden mencionar tres razones por las cuales la calendarización estática es interesante. Primera, la calendarización estática puede resultar algunas veces en tiempos de ejecución menores que la calendarización dinámica. Segunda, la calendarización estática permite que un procesador genere un solo proceso, reduciendo la creación de procesos, sincronización, y sobrecarga de terminación. Tercera, la calendarización estática se puede usar para predecir el aumento de producción realizado por un algoritmo paralelo en particular en una máquina objetivo, asumiendo que no ocurren preferencias entre procesos.

Como se mencionó en la Sección 4.1.2, una manera de ver un algoritmo paralelo es como una colección de tareas, algunas de las cuales se deben completar antes de que otras tareas comiencen. Es un **modelo determinista**, el tiempo de ejecución que necesita cada tarea y las relaciones de precedencia entre ellas son fijos y conocidos antes del tiempo de ejecución. Esta información se puede representar por una gráfica dirigida llamada **gráfica de tarea**. Por ejemplo, considere la gráfica de tarea ilustrada en la Figura 4.2. Se tiene un conjunto de siete tareas y sus relaciones de precedencia.

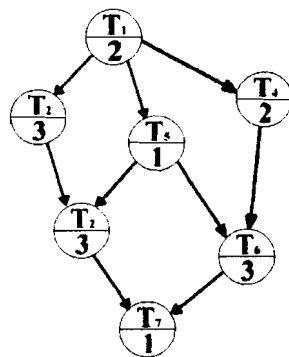

**Figura 4.2** Ejemplo de una gráfica de tareas (DAG).

Una gráfica de tarea es una representación idealizada de la ejecución de un algoritmo paralelo, el cual ignora la varianza del tiempo de ejecución de las tareas debido a N interrupciones, disputas por memoria compartida, etc. no obstante, las gráficas de tareas proveen una base para la colocación estática de tareas en los procesadores.

Un **calendario** es una colocación de tareas en procesadores. Los calendarios se ilustran comúnmente con cartas de Gantt. Una **carta de Gantt** indica el tiempo que cada tarea ocupa en su ejecución, así como también el procesador en el cual se ejecuta. Por ejemplo, la Figura 4.3 es una carta de Gantt de un calendario basado en una gráfica de tarea de la Figura 4.2. Una característica deseable de las cartas de Gantt es la de ilustrar gráficamente el uso de cada procesador (el porcentaje de tiempo ocupado ejecutando tareas).





Figura 4.3 Carta de Gantt

Dada una gráfica de tarea y un cierto número de procesadores, un **calendario óptimo** minimiza el tiempo total de ejecución. Algunos problemas simples de calendarización se solucionan en un tiempo polinomial, mientras que otros problemas, un poco más complejos, son intratables.

Por ejemplo, si todas las tareas toman una unidad de tiempo, y la gráfica es un bosque, esto es ninguna tarea tiene más de un predecesor, entonces existe un algoritmo de tiempo polinomial para encontrar un calendario óptimo.

Si todas las tareas toman una unidad de tiempo, y el número de procesadores son 2, entonces existe un algoritmo de tiempo polinomial para encontrar un calendario óptimo <sup>[3]</sup>.

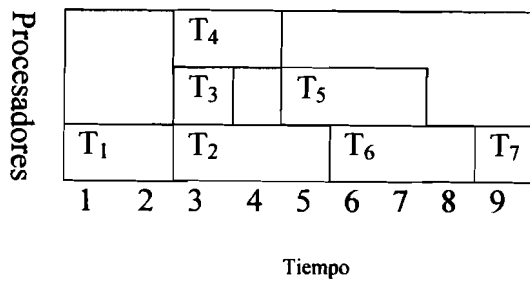
Si la longitud de las tareas varía del todo, o si hay más de 2 procesadores, entonces el problema de encontrar un calendario óptimo es *NP-hard* (Sih. Lee, 1993), significando que los únicos algoritmos conocidos que encuentran un calendario óptimo requieren un tiempo exponencial en el peor caso.

Dada una lista de tareas ordenadas por su prioridad relativa, es posible asignar tareas a procesadores siempre asignando la primera tarea no asignada en la lista cuyas tareas predecesoras hayan terminado su ejecución. Este algoritmo de calendarización por lista fue propuesto por Graham y se formaliza a continuación.

### 4.1.3 Algoritmo de Calendarización por Lista de Graham

Sea  $T = \{T_1, T_2, \dots, T_n\}$  un conjunto de tareas. Sea  $\mu : T \rightarrow (0, \infty)$  una función que asocia un tiempo de ejecución con cada tarea. También dado un orden parcial  $\zeta$  en  $T$ . Sea  $L$  una lista de tareas en  $T$ .

El algoritmo consiste en asignar siempre que un procesador no tenga trabajo que hacer, una de las tareas en  $L$  se remueve instantáneamente; esto es, una tarea no calendarizada cuyo predecesor bajo  $\zeta$  haya completado su ejecución. Si uno o más procesadores intentan ejecutar simultáneamente las mismas tareas, la tarea será asignada al procesador con el índice más bajo, y el otro procesador busca por alguna otra tarea disponible. La lista de tareas generada es la parte más importante del algoritmo para la optimización del problema [17][16].

### 4.1.4 Calendarización Dinámica

En la mayoría de las aplicaciones paralelas y distribuidas, no es realista suponer que se conocen de antemano las características de los procesos que se van a ejecutar sin saber los requerimientos de comunicación y cómputo, lo único que se puede hacer es establecer una calendarización adaptativa (dinámica) que permita que sus decisiones de asignación se hagan de manera local (descentralizada). Las metas de desempeño más intuitivas para la calendarización dinámica son el porcentaje de utilización del sistema y la cantidad de trabajos procesados por unidad de tiempo (*throughput*). Para los procesos de usuario. Una estrategia heurística simple para lograr una alta utilización de un sistema es la de evitar tanto como sea posible, tener procesadores ociosos.

## 4.2 Descripción General del Calendarizador de Programas Paralelos

Dado que se puede acceder al sistema a través de Internet, éste debe ser capaz de atender múltiples solicitudes provenientes de usuarios diferentes que deseen tener acceso a alguno

de sus recursos (aplicaciones paralelas). El sistema cuenta con un mecanismo que le permite hacer un uso eficiente de los recursos utilizados, este mecanismo está constituido por un *Despachador de Mediano* y un *Despachador de Corto Plazo*.

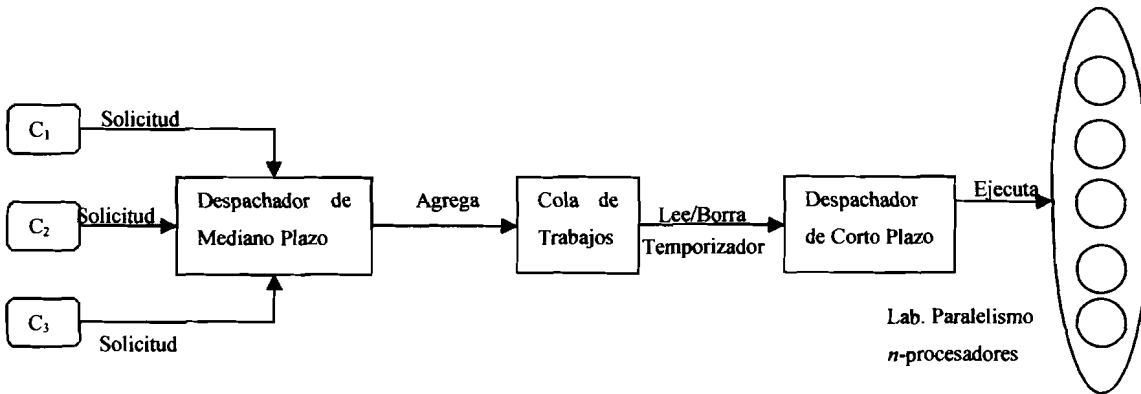

**Figura 4.4 Despachador de Corto y Mediano Plazo**

El propósito del Despachador de Mediano Plazo es el de estar continuamente “escuchando” solicitudes de cliente, y agregándolas a una Cola de Trabajos FIFO conforme vayan llegando, estas solicitudes esperan ser atendidas por el Despachador de Corto Plazo (ver Figura 4.4). Cada vez que el Despachador de Mediano Plazo agrega una solicitud a la Cola de Trabajos contendrá estos 3 campos:

- *Usuario* – Login del usuario.
- *Aplicación* – Nombre de la aplicación seleccionada.
- *Número de Procesadores* – Que se desean utilizar.

El Despachador de Corto Plazo cuenta con un temporizador, que periódicamente revisa la Cola de Trabajos en busca de solicitudes de cliente pendientes, toma la que se encuentre en el “fondo”, la elimina de la cola, y la ejecuta, así sucesivamente hasta que ya no queden solicitudes de cliente pendientes.

En general se presentan 2 casos:

- Solicitud de  $n$  trabajos diferentes por el mismo usuario. Ejecución con 1, 2, 3,...,  $n$  procesadores. A este tipo de solicitudes se le denominará mediante el modelo *Un cliente / Un servidor*.
- $k$  solicitudes de  $n_1, n_2, \dots, n_k$  trabajos diferentes. Ejecución con 1, 2, 3, ...,  $n_j$  procesadores,  $1 \leq j \leq k$ . A este tipo de solicitudes se le denominará mediante el modelo *Varios Clientes/Un servidor*.

#### 4.2.1 Modelo un Cliente / un Servidor

Por simplicidad se revisa primero cómo resolver el problema de atender la solicitud de un solo cliente (ver Figura 4.5). Aquí se supone que se trata de  $n$  trabajos a realizarse de manera independiente y no importa el orden en que se termine cada trabajo siempre y cuando los  $n$  sean realizados. En este caso, el sistema puede ejecutar de manera directa la solicitud del cliente; no es necesario utilizar una cola de trabajos ya que el cliente no puede solicitar una nueva ejecución hasta que la actual se haya completado.



Figura 4.5 Modelo Un Cliente/un Servidor

### 4.2.2 Modelo Varios Clientes/Un Servidor

En el caso en que varios clientes realizan solicitudes al sistema para la ejecución de recursos (aplicaciones paralelas), fue necesaria la implementación de un mecanismo (Cola de Trabajos, Despachador de Mediano y Corto Plazo) que coordinará la manera en la que las solicitudes fueran atendidas por el sistema (ver Figura )

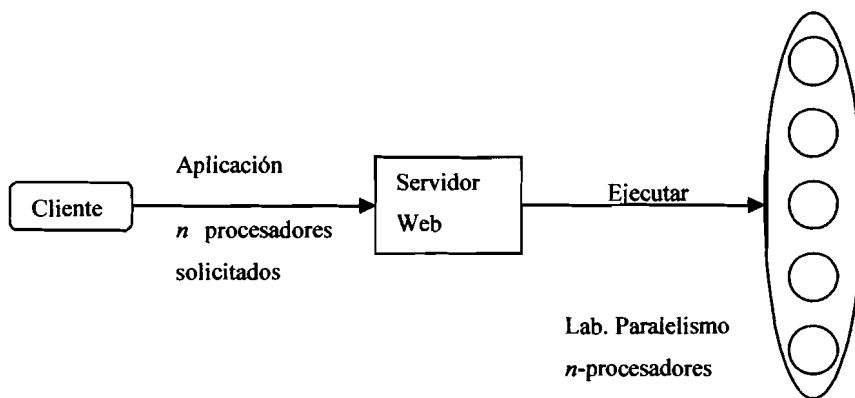

Figura 4.6 Modelo Varios Clientes/Un Servidor

En las secciones siguientes se explica con detalle los elementos que conforman este mecanismo de coordinación.

### 4.3 Algoritmo para el Despachador de Corto Plazo

El Despachador de Corto Plazo cumple con la misión de ejecutar las solicitudes de clientes pendientes en la Cola de Trabajos (ver Figura ) haciendo un uso eficiente de los procesadores del sistema.

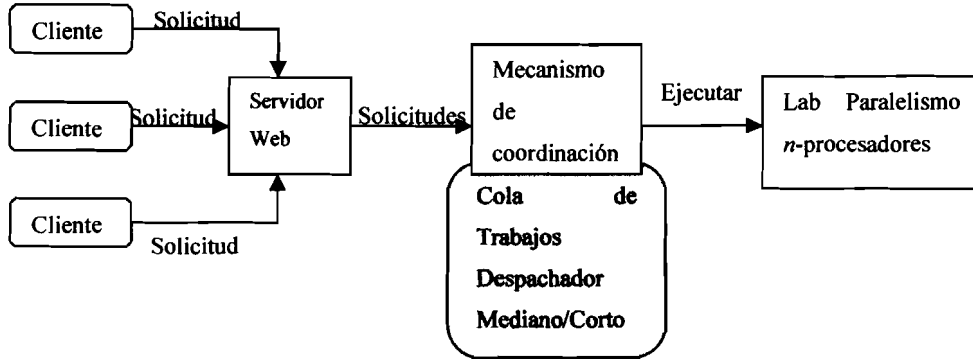

Figura 4.7 Despachador de Corto Plazo, lee y optimiza solicitudes de los clientes para su ejecución.

1:  $N \leftarrow$  Número Total de Procesadores  
 2:  $\text{int Lista}[N] \leftarrow$  Lista de Tareas

```

3: int índice = 0

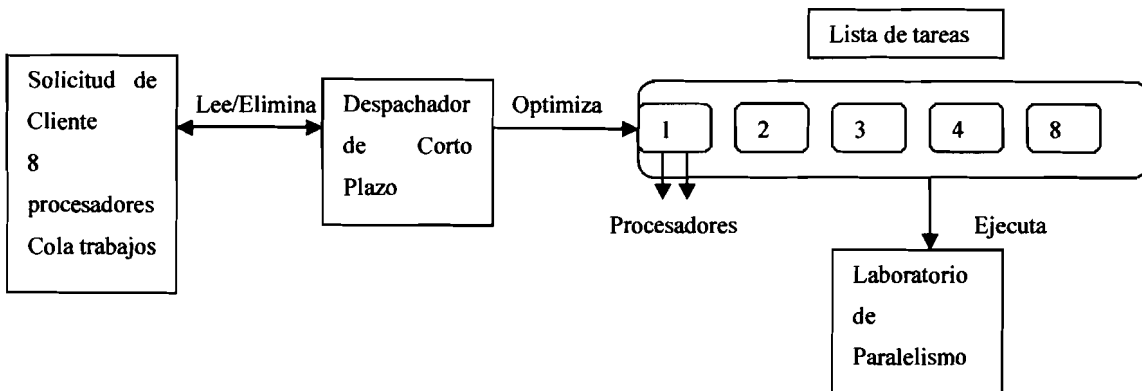
4: Inicializar Temporizador
5: Leer Cola de Trabajos

6: int PS ← Número de Procesadores Solicitados
7: int Mitad = PS / 2
8: if PS = Número Par de Procesadores
9: {
10:   Desde i igual a uno hasta i menor o igual a Mitad

11:     Si i menor que Mitad
12:       Agregar i a la Lista de Tareas
13:       Aumentar i en uno
14:       Agregar PS-1 a la Lista de Tareas;
15:       Aumentar i en uno
16:     }

16:     Si i igual a Mitad
17:       Agregar Mitad a la Lista de Tareas
18:       Aumentar i en uno
19:     }
20:   }

21:   Agregar PS a la Lista de Tareas
22: }

23: else if PS = Número Impar de Procesadores
24: {
25:   Desde i igual a uno hasta i menor o igual a Mitad
26:     Agregar i a la Lista de Tareas
27:     Aumentar i en uno
28:     Agregar PS-1 a la Lista de Tareas
29:     Aumentar i en uno
30:   }

31:   Agregar PS a la Lista de Tareas
32: }

33: Leer Lista de Tareas
34: Ejecutar Instancias de la Lista de Tareas mientras no se exceda PS

```

**Figura 4.8 Pseudocódigo del Despachador de Corto Plazo**

Como se puede observar en la Figura 4.8, el Despachador de Corto Plazo con base en los datos obtenidos de la Cola de Trabajos crea una Lista de Tareas a ser ejecutadas, cada tarea cuenta con un número determinado de procesadores a utilizar. Al crear la lista, se toma en cuenta si el número de procesadores solicitados por el usuario es par o impar, siempre tratando de mantener ocupados a la mayor cantidad de procesadores posible en cada ejecución de las tareas de la lista. La

Figura 4.9 muestra un ejemplo de cómo el Despachador de Corto Plazo crea las correspondientes Listas de Tareas cuando el número de procesadores solicitados es par e impar respectivamente.

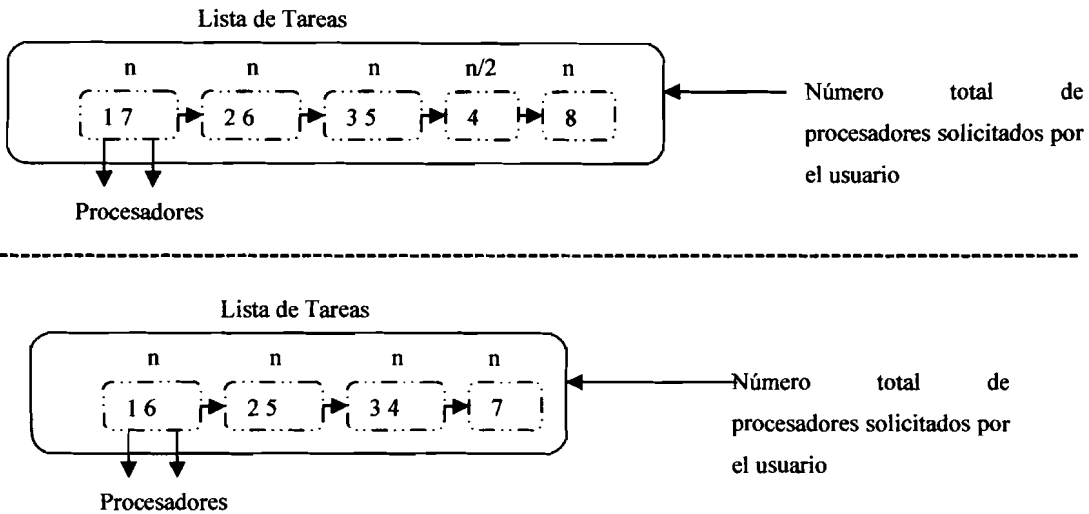

**Figura 4.9 Creación de la Lista de Tareas por parte del Despachador de Corto Plazo.**

Observe como cada vez que se ejecuta una de las tareas de la lista se involucran n-procesadores, donde n es el número total de procesadores utilizados por el usuario. Esto es cierto a excepción de cuando el número de procesadores solicitados es par, ya que la penúltima tarea de la lista ocupará n/2 procesadores.

### 4.3.1 Medida de Rendimiento del Despachador de Corto Plazo

Como ya se mencionó, el propósito del despachador de Corto Plazo es el de mantener ocupados a la mayor cantidad posible de procesadores (máximo 8) en cada una de las ejecuciones de las tareas de la lista. Existen siete posibles listas que serán creadas por el despachador, dependiendo del número de procesadores solicitados por el usuario, las cuales se muestran en la Tabla 4.1 junto con el porcentaje de uso de los procesadores brindado por cada una de ellas.

<b>Procesadores solicitados</b>	<b>Lista de tareas (procesadores)</b>	<b>Porcentaje promedio de utilización (donde 8 = 100%)</b>
8	(1,7) (2,6) (3,5) (4) (8)	90
7	(1,6) (2,5) (3,4) (7)	85.7
6	(1,5) (4,3) (6)	87.5
5	(1,4,2) (3,5)	93.75
4	(1,3,2) (4)	62.5
3	(1,2,3)	75
2	(1,2)	37.5
	<b>Promedio total</b>	76.25

**Tabla 4.1** Porcentaje de utilización brindado por las listas generadas por el despachador de corto plazo.

En cada una de las listas generadas por el despachador, el número de procesadores utilizados en cada instancia se encuentra encerrado entre paréntesis. Se utilizan la mayor cantidad posible de procesadores siempre y cuando la suma sea menor o igual a 8, que es el número total de procesadores con los que cuenta el sistema.

#### **4.4 Descripción del Despachador de Mediano Plazo**

Como se mencionó anteriormente, el propósito del Despachador de Mediano Plazo es el de estar continuamente “escuchando” solicitudes de clientes. Estas solicitudes las “escucha” el despachador utilizando un socket servidor que se encuentra continuamente atendiendo solicitudes de conexión para agregarlas a la Cola de Trabajos.



A diferencia de lo explicado en el Capítulo 3 acerca de la forma en que el sistema ejecuta las aplicaciones paralelas solicitadas por los clientes, con la implementación de los despachadores de corto y mediano plazo cada vez que un usuario solicita la ejecución de alguna aplicación, su solicitud se agrega a la Cola de Trabajos para su futura ejecución, la

Figura 4.10 ilustra de forma breve este proceso.



Figura 4.10 Proceso para la ejecución en el sistema de una aplicación paralela.

El pseudocódigo de la Figura 4.11 muestra el algoritmo utilizado en el Despachador de Mediano Plazo.

```

1: Archivo ← Cola de Trabajos

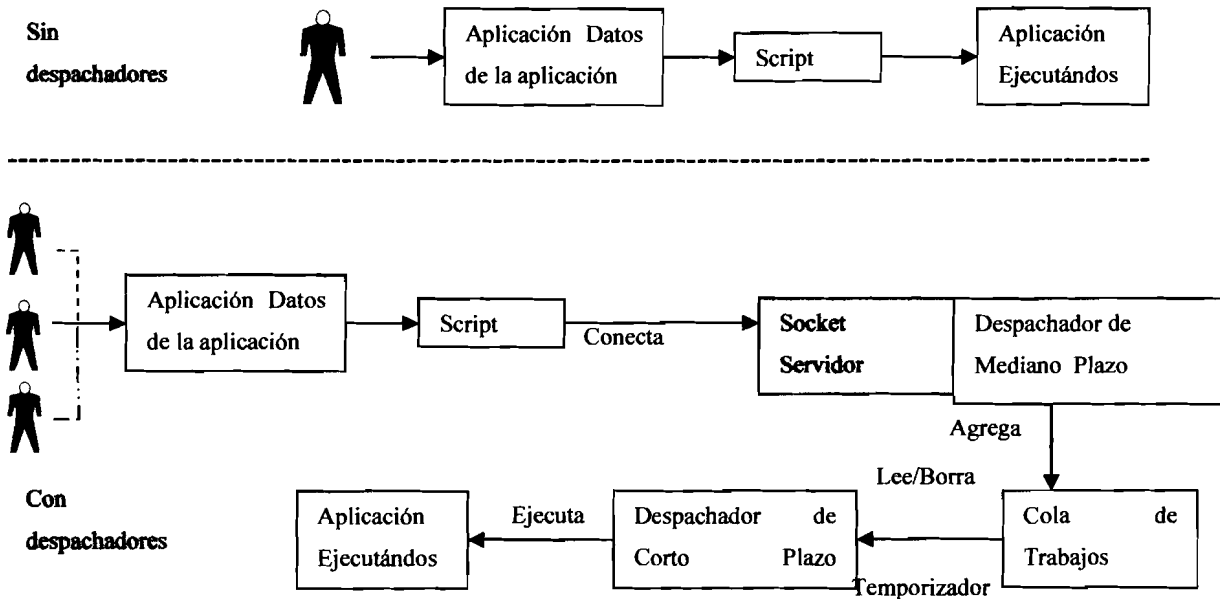
2: Inicializar void temporizador()

3: while(1) {
4:   Aceptar Conexiones → socket servidor
   /*Cuando se establece una conexión se atiende en un hilo de ejecución por separado*/
5:   void agregar() ← Thread
6: }

7: void agregar()
8: {
9:   Bloquear Cola de Trabajos
10:  Cola de Trabajos ← Usuario
11:  Cola de Trabajos ← Aplicación
12:  Cola de Trabajos ← Número de Procesadores
13:  Desbloquear Cola de Trabajos
14: }

15: void temporizador()
16: {
17:  Bloquear Cola de Trabajos
18:  Leer Solicitud de Cliente
19:  Eliminar Solicitud de Cliente
20:  Desbloquear Cola de Trabajos
21:  Invocar Despachador de Corto Plazo
22: }

```

**Figura 4.11 Pseudocódigo del Despachador de Mediano Plazo.**

El despachador crea un socket servidor para “escuchar” nuevas solicitudes de clientes remotos, cada nueva solicitud se atiende en un hilo de ejecución por separado (Thread) el cual agrega los datos de la nueva solicitud en la Cola Trabajos. Por su parte el temporizador ejecutará cada una de las solicitudes en la Cola de Trabajos en intervalos de tiempo fijos.

## 4.5 Trabajo Relacionado

La calendarización y asignación es un tópico sumamente importante ya que una calendarización inapropiada de tareas puede fallar en la explotación del verdadero potencial

del sistema y puede demeritar la ganancia de la paralelización. En las siguientes secciones se hace referencia a diversos trabajos de investigación relacionados con este tópico.

#### 4.5.1 Algoritmos de Calendarización Estática

La calendarización estática utiliza el conocimiento de las características del problema a resolver para alcanzar una solución global ó aproximada óptima. Aunque muchas personas han orientado su investigación de varias formas, comparten una idea en común: tomar una gráfica acíclica dirigida representando el programa paralelo como una entrada y calendarizándolo en procesadores de una máquina objetivo para minimizar el tiempo de terminación. Este es un problema NP-completo es su forma general (Gary, Johnson, 1979). Sin embargo, se han propuesto varios algoritmos heurísticos que producen un desempeño satisfactorio (Sarkar, 1989, Wu, Gajski, 1990, Rewini, Lewis, 1990, Yang, Gerasoulis, 1994, Sih, Lee, 1993, Cheng, Ranka, 1989 Khan, McCreary, Jones, 1994).

Un algoritmo secuencial es lento. La escalabilidad de la calendarización estática está restringida debido a que se requiere una gran cantidad de espacio en memoria para almacenar la gráfica de tareas. Una solución natural a este problema es utilizar multiprocesadores para calendarizar tareas a multiprocesadores. De hecho, sin la paralelización del algoritmo de calendarización y ejecutándolo en una computadora paralela, un calendarizador escalable no es factible.

Un algoritmo de calendarización paralelo debe tener las siguientes características:

- **Alta calidad** – es capaz de minimizar el tiempo de terminación de un programa paralelo.
- **Baja complejidad** – es capaz de minimizar el tiempo para calendarizar un programa paralelo.

Estos dos requerimientos en general se contradicen entre si. Usualmente, un algoritmo de calendarización de alta calidad tiene una complejidad alta (Crouch, 1999).

## **4.5.2 Herramientas para Calendarización de Procesos**

Las herramientas de software poseen funcionalidades automatizadas para que la calendarización/mapeo pueda hacer la tarea de programación paralela más fácil. A pesar de que existe un amplio volumen de investigación sobre calendarización, la construcción de herramientas útiles de calendarización es algo que se ha abordado hasta últimas fechas. Una herramienta de calendarización debe permitir al programador especificar el programa paralelo en una forma textual o gráfica, y después realizar un particionamiento automático y calendarización del programa. La herramienta debe de permitir también al usuario especificar la arquitectura objetivo. Una evaluación de desempeño y funciones de depuración son también altamente deseadas. Algunas herramientas proveen ambientes interactivos para la evaluación de desempeño de varias máquinas paralelas populares pero no generan ningún código ejecutable calendarizado.

Bajo la definición anterior, algunas herramientas proveen otras funcionalidades pero no pueden clasificarse como herramientas de calendarización. A continuación se mencionan algunas herramientas de calendarización.

### **4.5.2.1 Hypertool**

Hypertool toma un programa secuencial particionado por el usuario como entrada y automáticamente asigna y calendariza las particiones a procesos. Las primitivas propias de sincronización se insertan automáticamente. Hypertool es una herramienta de generación de código a partir de que se compila el programa del usuario en un programa paralelo para la computadora hipercubo iPSC/2 usando síntesis de código paralelo y técnicas de optimización. La herramienta también genera estimaciones de desempeño incluyendo tiempo de ejecución, comunicación y tiempos de suspensión para cada procesador así como también retardos de red para cada canal de comunicación.

#### **4.5.2.2 PYRROS**

PYRROS es un calendarizador de tiempo de ejecución y una herramienta de generación de código. Su entrada es una gráfica de tareas y el código secuencial en lenguaje C asociado. La salida es un calendario estático y un código paralelo en C para una arquitectura dada (la iPSC/2), PYRROS consiste de un lenguaje de gráfica de tarea con una interfaz para C, un sistema calendarizador el cual utiliza solamente el algoritmo DSC (Dominant Sequence Clustering), un visualizador gráfico basado en X-Window, y un generador de código. El lenguaje de gráfica de tarea permite al usuario definir programas particionados y datos. El sistema calendarizador se utiliza para agrupar la gráfica de tarea, realizar un mapeo balanceado de carga, y realizar ordenamiento de computación / comunicación. El visualizador gráfico se utiliza para desplegar gráficas de tareas y resultados de calendarización en forma de gráficas de Gantt. El generador de código inserta primitivas de sincronización y realiza optimización de código paralelo para la máquina paralelo objetivo.

#### **4.5.2.3 Parallax**

Parallax incorpora siete heurísticas de calendarización clásicas diseñadas en los años setentas, proveyendo un ambiente para que los desarrolladores de programas paralelos puedan tener una noción de cómo los calendarios afectan el desempeño del programa en varias arquitecturas paralelas. Los usuarios deben de proveer el programa de entrada como una gráfica de tarea y estimar los tiempos de ejecución de las tareas. Los usuarios deben de expresar también la máquina objetivo como una gráfica de topología de interconexión. Entonces, Parallax genera calendarios en forma de gráficas de Gantt, curvas de aceleración, y cartas de procesamiento y comunicación utilizando una interfaz X-Window. En general, se muestra la ejecución del programa simulado para ayudar a los desarrolladores a evaluar las diferencias entre las heurísticas de calendarización. Parallax, sin embargo, no genera ningún código ejecutable.

#### **4.5.2.4 OREGAMI**

OREGAMI está diseñado para usarse conjuntamente con lenguajes de programación que soporten un modelo de comunicación, como es OCCAM, C\*, o C y FORTRAN con extensiones de comunicación. Como tal, es un conjunto de herramientas que incluyen un compilador LaRCS para compilar descripciones textuales de tareas de usuario en gráficas de tareas especializadas, las cuales son llamadas Gráficas Temporales de Comunicación (TCG por sus siglas en inglés). OREGAMI incluye una herramienta de mapeo para asignar tareas en una variedad de máquinas objetivo, y herramientas métricas para analizar y desplegar el desempeño. El conjunto de herramientas está implementado en C para estaciones de trabajo SUN con una interfaz X-Window. Sin embargo, no se consideran restricciones de precedencia entre tareas en OREGAMI. Más aún, no se genera ningún código objetivo. Así, como en el caso de Parallax, OREGAMI es más una herramienta de diseño para el desarrollo de programas paralelos.

#### **4.5.2.5 PARSA**

PARSA es una herramienta de software desarrollada para calendarización automática y particionamiento de programas secuenciales de usuario. PARSA consiste de cuatro componentes: una herramienta de especificación de aplicación, una herramienta de especificación de arquitectura, una herramienta de calendarización y particionamiento, y una herramienta de evaluación de desempeño. PARSA no genera ningún código objetivo. La herramienta de especificación de aplicación acepta un programa secuencial escrito en el lenguaje funcional SISAL y lo convierte en una DAG, la cual se representa en forma textual por lenguaje gráfica acíclico IF1. La herramienta de especificación de arquitectura permite al usuario especificar interactivamente el sistema objetivo en forma gráfica. El retraso de ejecución para cada tarea se genera en base a la especificación de la arquitectura.

#### 4.5.2.6 CASCH

CASCH aspira a ser un ambiente completo de programación paralela incluyendo paralelización, particionamiento, calendarización, mapeo, comunicación, sincronización, generación de código, y evaluación de desempeño. La paralelización se desempeña por un compilador que automáticamente convierte aplicaciones secuenciales en códigos paralelos. El código paralelo se optimiza a través de una calendarización apropiada y mapeo, y se ejecuta en una máquina objetivo. CASCH provee una extensa librería de calendarización que está organizada en diferentes categorías las cuales son adecuadas para diferentes ambientes arquitectónicos.

Los algoritmos de calendarización y mapeo se utilizan para calendarizar la gráfica de tareas generada a partir del programa del usuario, el cual puede ser creado interactivamente o leído de un disco. Los pesos en los nodos y bordes de la gráfica de tareas son calculadas utilizando una base de datos que contiene los tiempos de varios cómputos, comunicación, y operaciones E/S para diferentes máquinas. Estos tiempos se obtienen a través de un benchmarking. Una característica atractiva de CASCH es su interfaz gráfica de usuario (GUI por sus siglas en inglés) fácil de usar para el análisis de varios algoritmos de calendarización y mapeo utilizando gráficas de tareas generadas aleatoriamente, interactivamente, o directamente a partir de programas reales. El mejor calendario generado por un algoritmo se puede utilizar por el generador de código para generar un programa paralelo para una máquina en particular, y se puede repetir el mismo proceso para otra máquina.

#### **4.5.2.7 Herramientas Comerciales**

Existen pocas herramientas comerciales para la calendarización y paralelización de un programa. Algunos ejemplos incluyen a ATEXPERT por Cray Research; PARASPHERE por DEC; IPD por Intel; y PRISM por TMC. La mayoría de estas herramientas proveen ambientes de desarrollo de software y depuración. Algunos de ellos proveen también herramientas de afinación de desempeño y otras utilerías de desarrollo de programas.



## Capítulo 5.

### Visualización de la Ejecución Remota de Programas Paralelos

El propósito de este capítulo es comentar acerca de las utilerías visuales típicas que se deben ofrecer al usuario cuando requiere de la ejecución de uno de los recursos del sistema. Estas incluyen una herramienta que muestra el avance que la aplicación paralela vaya teniendo y una herramienta que muestra las actividades realizadas por el sistema durante la ejecución del recurso seleccionado por el usuario.

#### 5.1 Utilerías de Visualización de Programas Paralelos

Cuando se ejecuta alguna aplicación es deseable que el usuario cuente con una retroalimentación la cual muestre (de forma textual o gráfica) el avance que vaya obteniendo con el fin de brindar una noción acerca del desarrollo de la misma, por ejemplo, para indicar si se esta ejecutando de manera correcta o no. En el caso particular de las aplicaciones paralelas, es deseable mostrar al usuario el avance que vaya teniendo cada uno de los procesadores implicados en la ejecución del recurso, así como también las diversas actividades y procesos realizados por el sistema durante su ejecución (TOP - Table Of Process). La Figura 5.1 muestra un ejemplo de estas utilerías de visualización.



Figura 5.1 Facilidades de Visualización

En la actualidad existen este tipo de utilerías de visualización para 2 de las más importantes bibliotecas de paso de mensajes utilizadas para la programación de aplicaciones paralelas como lo son PVM y MPI: **XPVM** y **XMPI** respectivamente, las cuales se describen brevemente a continuación.

### 5.1.1 XPVM

XPVM es un monitor y consola gráfica para PVM. Provee una interfaz gráfica para los comandos de consola PVM e información, junto con múltiples vistas animadas para el monitoreo de aplicaciones PVM. Estas vistas proveen información acerca de las interacciones entre tareas que un programa paralelo PVM, XPVM recolecta y despliega información en tiempo real.

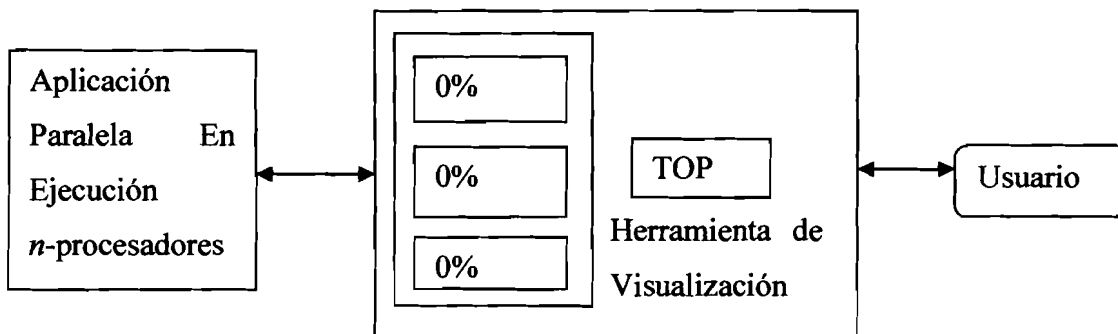
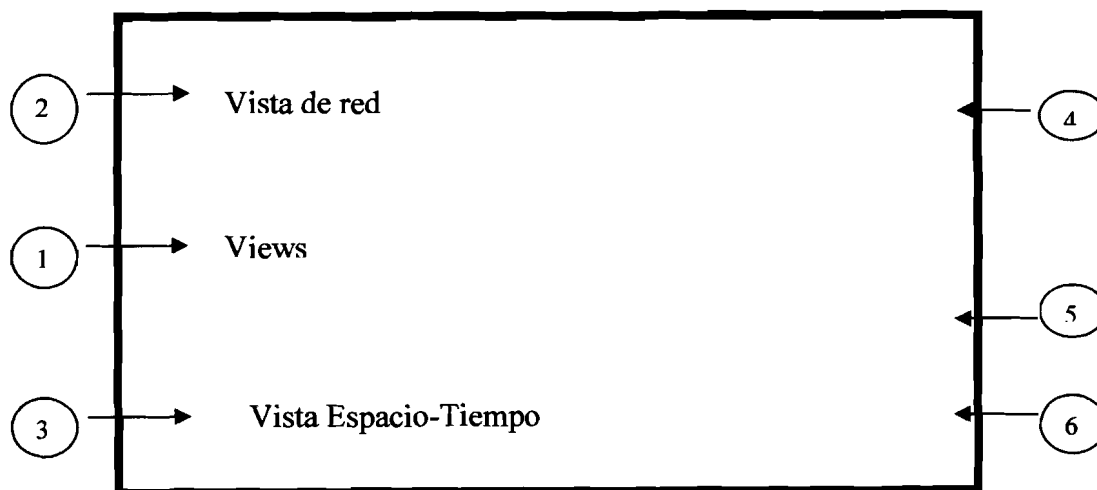

**Figura 5.2 XPVM**

Con base a la figura 5.2, el botón *Views* (1) de la interfaz gráfica XPVM, permite al usuario abrir o cerrar cualquiera de las diferentes vistas que provee. Dos de las vistas más importantes se describen a continuación:

- **Vista de Red (2)** - Despliega la configuración actual de la máquina virtual y la actividad de los hosts. Cada host se representa por un icono que incluye la arquitectura y nombre del host. Tales iconos toman distintos colores para indicar su estatus en la ejecución de PVM. Verde indica que al menos una tarea en ese host esta ejecutando trabajo útil. Amarillo indica que se están realizando llamadas a las rutinas del sistema de PVM. Cuando no hay tareas en un host, el icono se vuelve blanco.
- **Vista Espacio-Tiempo (3)** - Permite ver la actividad que realizan las tareas PVM que están corriendo en la máquina virtual. Entre otras facilidades, esta vista nos permite ver el comportamiento de una tarea a lo largo del tiempo, así como la comunicación entre tareas.

### 5.1.2 XMPI

XMPI provee una interfaz gráfica que despliega el estado de los procesos involucrados en una aplicación MPI. La información del estado de los procesos se obtiene a partir de una de dos fuentes, una aplicación en ejecución inicializada por XMPI o un archivo que contenga datos de traza. Cuando se inicia XMPI, muestra una ventana en negro. Una vez que una aplicación se inicializa o se carga un archivo de traza, la ventana muestra un grupo de hexágonos alineados, cada uno representa el estado de uno de los procesos MPI. Un símbolo de luz de semáforo indica si el proceso esta en ejecución o bloqueado (ver Figura 5.3).



Figura 5.3 XMPI

Se despliega mediante una ventana de proceso (como lo que se muestra en la Figura 5.4) con detalles MPI completos acerca de un proceso en particular y sus mensajes no recibidos, como los mostrados en la Figura 5.3.

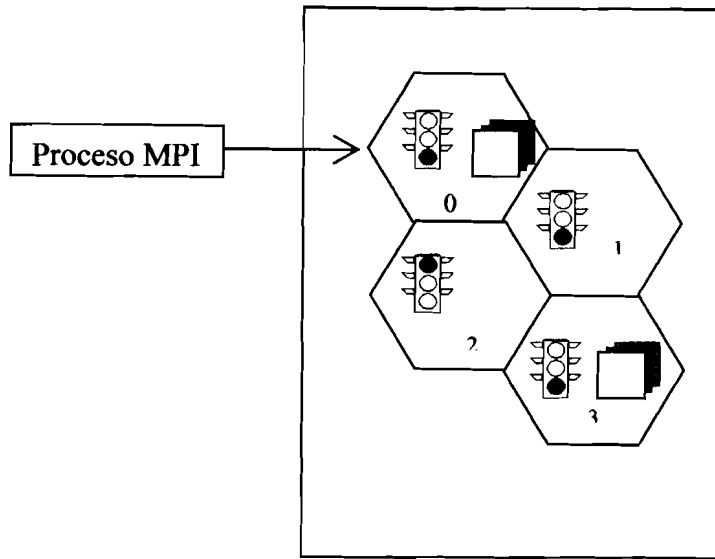

Figura 5.4 Ventana de detalles de proceso.

La característica fundamental de XPVM y XMPI es que está basada en el modelo de un cliente-un servidor para una sola aplicación. Así, en el caso de clientes múltiples, se despliega una consola para cada cliente con la información de su aplicación.

La información que presentan ambas herramientas proviene de archivos con la traza de la ejecución de la aplicación. Fundamentalmente, en la traza se captura toda la información referente a las interacciones de los procesos mediante el intercambio de mensajes.

XPVM y XMPI no proporcionan información acerca del desempeño del sistema al ejecutar una aplicación, la información (como la comparación entre el número de procesadores utilizados vs. tiempo ó curvas de aceleración, ya sea en forma de tablas comparativas, gráficas, ó una combinación de ambas. XPVM y XMPI) no es adecuada para una interfaz entre un cliente y un servidor remotos por los requerimientos de comunicación que ambas herramientas exhiben.

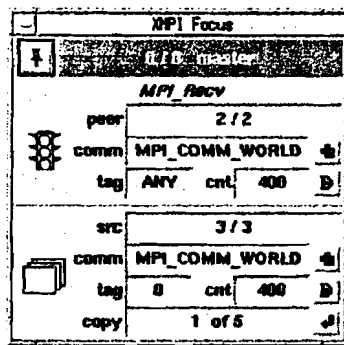
## **5.2 Descripción General de la Herramienta de Visualización**

El sistema cuenta con una herramienta de Visualización la que permite mostrar al usuario de manera gráfica el avance en forma porcentual de cada uno de los procesadores involucrados en la ejecución de la aplicación seleccionada, así como también una tabla de procesos (TOP) mostrando de manera textual las diferentes acciones realizadas por el sistema durante la ejecución de la aplicación (ver Figura 5.5). Debido lo anterior el usuario recibe información acerca del avance de la aplicación cuando ésta ya se está ejecutando. Así también, conoce la lista de aplicaciones en espera de ser ejecutadas.

La información que la herramienta de Visualización muestra al usuario esta basada en la lectura de archivos creados por la aplicación paralela y los despachadores de corto y mediano plazo. La generación y lectura de estos archivos se explica con más detalle en las secciones siguientes.



Figura 5.5 Herramienta de Visualización, conformada por barras de progreso y una tabla de procesos (TOP).

### 5.2.1 Archivo de Datos de las Aplicaciones Paralelas

De la misma manera que XPVM y XMPI guardan en archivos la traza la ejecución de una aplicación paralela, la herramienta de Visualización utiliza archivos en donde las aplicaciones almacenan información acerca del avance.

El archivo de datos generado por las aplicaciones paralelas con las que cuenta el sistema, contiene información acerca del progreso que va obteniendo cada uno de los procesadores involucrados en la ejecución de la aplicación. Estos archivos consisten de registros en donde se almacena la siguiente información:

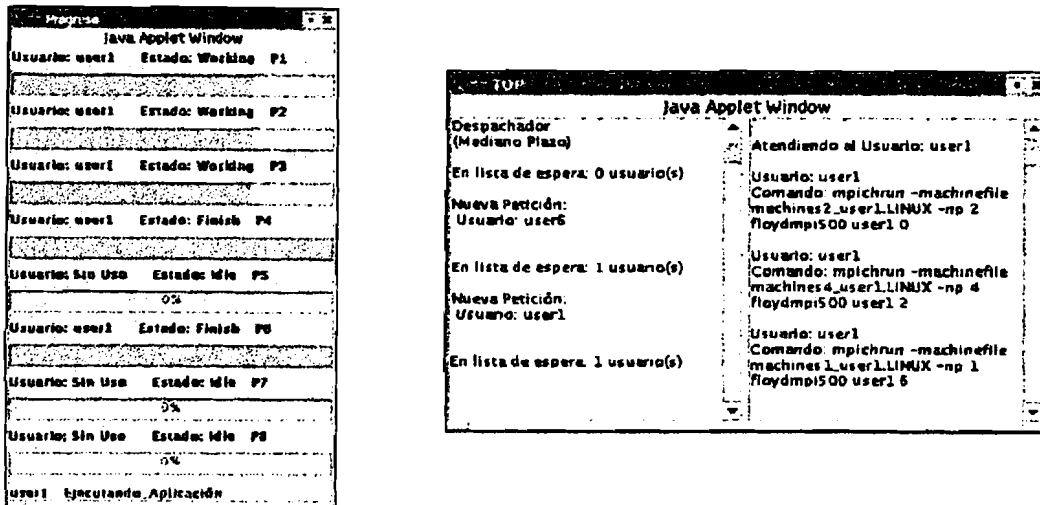
- **usuario**, el nombre del usuario que solicitó la aplicación
- **estado**, es el estado en que se encuentra el procesador: *comenzando*, *ejecutando*, *terminado*

- **porcentaje**, Representa el avance en forma porcentual que va obteniendo la aplicación (25, 50, 75 y 100%)

Los archivos *rankn.dat* se localizan en la siguiente trayectoria de directorio:

**\$ DIRECTORIO\_RAIZ/htdocs/**

Cuando se ejecuta una aplicación, cada uno de los procesadores generará uno de estos archivos *rankn.dat* (ver Figura 5.6).

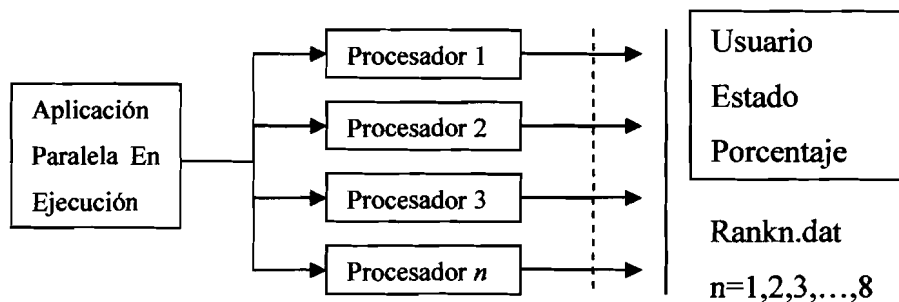

**Figura 5.6** Cada uno de los procesadores involucrados escribe datos en el archivo *rankn.dat* que le corresponde.

Así, para integrar una aplicación a este sistema debe estar diseñada para que en tales archivos vaya almacenando la información correspondiente. En otras palabras, los archivos deben de ser actualizados por la aplicación conforme esta vaya terminando de procesar datos, es decir, la porción de datos que le fue asignada a cada uno de los procesadores involucrados.

### 5.2.2 Archivo de Datos de los Despachadores de Corto y Mediano Plazo

De manera similar los despachadores de corto y mediano plazo escriben en un archivo los diferentes eventos y actividades que realizan. Estos archivos se llaman **mediano Plazo.dat** y **corto Plazo.dat**, constan de registros con los siguientes campos:

#### Despachador de Mediano Plazo (**medianoPlazo.dat**)

- **petición nueva** - Cada una de las nuevas solicitudes de cliente que le llegan al Despachador de Mediano Plazo
- **peticiones pendientes** - El número de peticiones de cliente que estén pendientes para su ejecución.

#### Despachador de Corto Plazo (**cortoPlazo.dat**)

- **Usuario** - Login del usuario del cual se esta atendiendo la aplicación solicitada
- **Comando** - Comando(s) que actualmente se esta(n) ejecutando para satisfacer la necesidad del cliente

Ambos archivos se encuentran localizados en la siguiente trayectoria de directorio:

**\$ DIRECTORIO\_RAIZ/htdocs/**

El proceso de actualización de tales archivos se ilustra en la Figura 5.7.



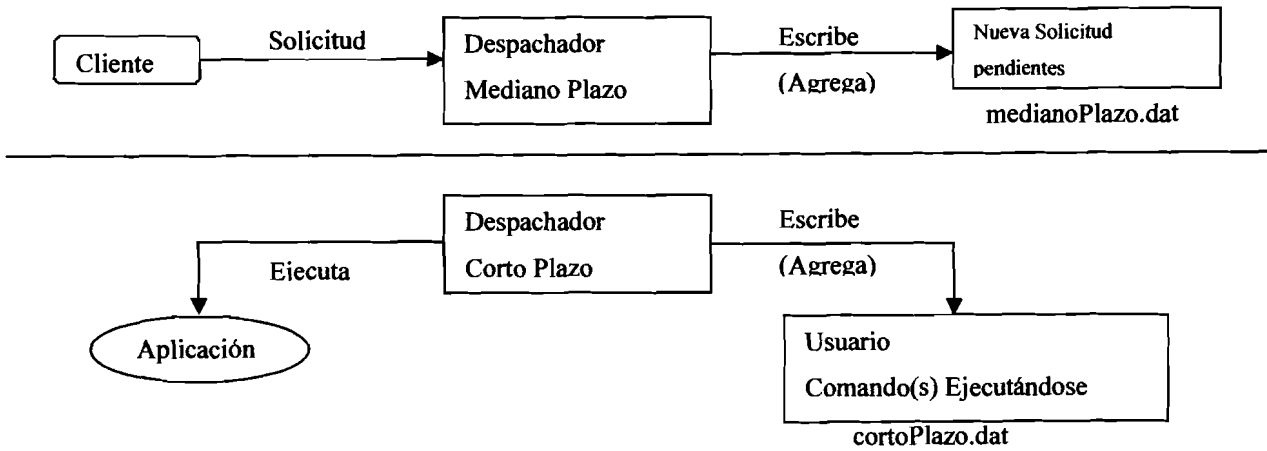

**Figura 5.7** Los despachadores de corto y mediano plazo actualizan los datos de los archivos conforme se presentan nuevos eventos.

Los archivos de datos generados por las aplicaciones paralelas y los despachadores de corto y mediano plazo se pueden leer utilizando URLs (Universal Resource Location), Java provee las funciones de red necesarias para la lectura de archivos localizados en un servidor Web. Java también cuenta con las funciones necesarias para la creación de *temporizadores*, los cuales son comúnmente utilizados en aplicaciones para que periódicamente disparen acciones y hagan una monitorización del progreso de operaciones (10). Lo anterior se ilustra brevemente en la Figura 5.8.

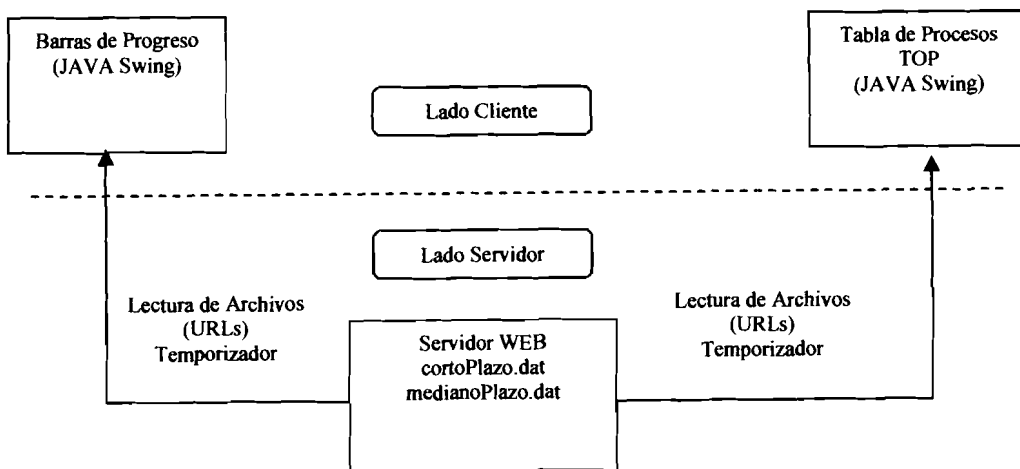

**Figura 5.8** Herramienta de Visualización del sistema.

De acuerdo a la Figura 5.8, la herramienta de Visualización del sistema aprovecha las facilidades brindadas por el lenguaje Java (Swing, URLs, y Temporizadores) para mostrar al usuario de forma gráfica y textual (barras de progreso y TOP) la información contenida en los archivos generados por los despachadores de corto y mediano plazo.

### **5.3 Generación de Datos, Tablas y Gráficas**

Cada vez que una de las aplicaciones del sistema finaliza su ejecución, escribe en un archivo de texto los datos siguientes: *el número de procesadores utilizado para ejecutar la aplicación y el tiempo que requirió para hacerlo*. El nombre de este archivo de texto, varía dependiendo del nombre de la aplicación seleccionada y del usuario que la seleccionó, y se encuentra localizado en la siguiente trayectoria de directorio:

**\$DIRECTORIO RAIZ/data/usuario\_nombre\_de\_la\_aplicacion.dat**

Con la información contenida en este archivo, un nuevo script CGI se encarga de crear dinámicamente una página HTML la cual contiene tablas de datos y gráficas comparativas que representan la información almacenada. Este script CGI se invoca por el usuario a través de una Forma HTML como la que se muestra en la Figura 5.9.



Figura 5.9 Una vez finalizada la ejecución del script CGI de graficación.

Este script de graficación se encuentra representado en el sistema por el archivo **graphics.cgi** cuya trayectoria de directorio es:

**\$DIRECTORIO RAIZ/cgi-bin/graphics.cgi**

La Figura 5.10 es un ejemplo de las tablas de datos y gráficas generados por el script de graficación.

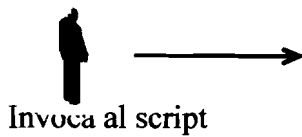
Numero de Procesadores	Tiempo
1	2.661

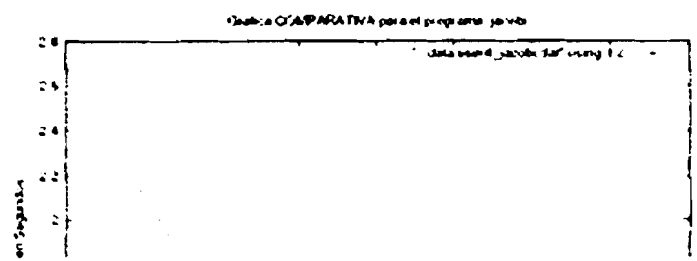

**Figura 5.10 Ejemplo de tablas de datos y gráficas generados por el script de graficación.**

La tabla de datos generada por el script se crea utilizando solamente código HTML, pero, su correspondiente gráfica se crea mediante el uso de un programa de graficación y código HTML. El programa de graficación utilizado es **gnuplot**, es un software de libre distribución que se utiliza para graficar funciones y datos de puntos. En la siguiente sección se explica con más detalle como es que el script CGI hace uso de este programa de graficación, también se incluye una muy breve introducción acerca del mismo.

### **5.3.1 Gnuplot**

Gnuplot es un programa manejado por líneas de comando para la graficación de funciones y *datos de puntos*. Los archivos que contengan estos datos deben tenerlos ordenados en columnas de números. Las columnas deben estar separadas por espacios en blanco (tabulaciones o espacios), pueden contener comentarios (por ejemplo el nombre de las columnas) precedidos por el símbolo #.

Un ejemplo de este tipo de archivo se muestra en la figura:

1	24.839
2	27.422
3	19.700
4	11.129
5	15.055
6	9.370

**Figura 5.11** Ejemplo de un archivo de puntos de datos generados por el sistema para su graficación.

Gnuplot ofrece la ventaja de poder graficar un archivo de datos utilizando pequeños scripts, cada una de las líneas del script establece valores y parámetros que gnuplot tomará en cuenta al momento de hacer la graficación. Por ejemplo, la Figura 5.12 muestra un script gnuplot para la graficación del archivo *user2\_gauss.dat* (ver Figura 5.11), y genera un archivo llamado *user2\_gaussgraph.ps*.

```
#Script para la graficación de los resultados utilizando gnuplot
Set title "Grafica COMPARATIVA para el programa: gauss"
Set xlabel "Numero de Procesadores"
Set ylabel "Tiempo en segundos"
Set gris
Set data style linespoints
```

*user2\_gaussplot.p*

**Figura 5.12** Ejemplo de un script gnuplot generado por el sistema.

Una vez que se cuenta con estos dos archivos (el de datos y el script gnuplot) se manda a invoca al programa gnuplot para obtener la gráfica correspondiente:

```
$ gnuplot user2_gaussplot.p
```

Cuando el archivo *.p* se ha generado (a partir del archivo *.p*) se procede a su conversión a formato **gif** utilizando el siguiente comando:

```
$ convert -rotate -90 user2_gaussgraph.ps user2_gaussgraph.gif
```

La siguiente figura muestra la gráfica generada por el programa gnuplot correspondientes a los archivos *user2\_gauss.dat* y *user2\_gaussplot.p*:



Figura 5.13 Generada gnuplot correspondientes a los Figuras 5.11 y 5.12

por el programa archivos de las

Teniendo conocimiento de lo anterior, la generación de las gráficas mediante el script CGI correspondiente se realiza de manera muy similar. Como se mencionó anteriormente, el archivo en donde se escriben los resultados de los tiempos de ejecución de las aplicaciones sirve como base para que el script CGI construya las tablas de datos y las gráficas.

Con base a este archivo el script CGI crea el correspondiente archivo **usuario\_nombre\_de\_la\_aplicacion.p** que es el script gnuplot que le corresponde y lo guarda en la trayectoria de directorio `$DIRECTORIO RAIZ/data/`, una vez que el script CGI cuenta con estos dos archivos procede a ejecutar el siguiente comando:

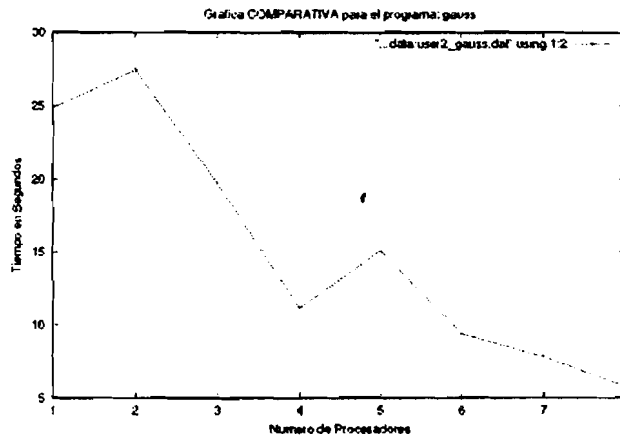
```
$ gnuplot usuario_nombre_de_la_aplicacion.p
```

para finalmente obtener la gráfica. Las gráficas generadas por el script CGI se localizan en la trayectoria de directorio \$DIRECTORIO RAIZ/public\_html/pics. El proceso anterior se resume en la Figura 5.14.



Figura 5.14 Proceso para la generación de tablas de datos y gráficas.

## Capítulo 6.

### Resultados

En este capítulo se muestran los resultados obtenidos al ejecutar las aplicaciones paralelas con las que cuenta el sistema. Esto con el fin de comprobar que los diversos mecanismos que conforman el sistema (scripts CGI, los despachadores de corto y mediano plazo, la herramienta de Visualización, y la tabla de procesos) funcionen de manera correcta y que se ha conseguido el objetivo planteado para esta tesis. Se encuentran disponibles las siguientes aplicaciones:

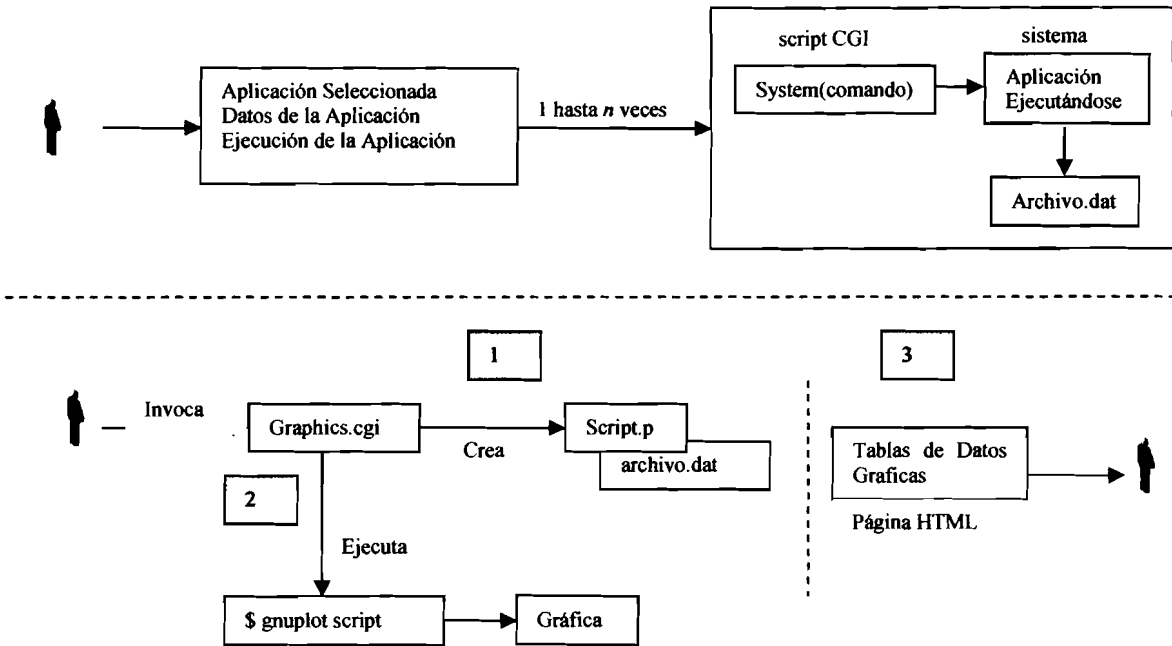
1. Algoritmo de Floyd.- Algoritmo para encontrar los caminos más cortos entre cualquier par de vértices en una gráfica.
2. Algoritmo de Jacobi.- Algoritmo para resolver sistemas de ecuaciones lineales.
3. Algoritmo de Gauss.- Algoritmo para resolver sistemas de ecuaciones lineales.

### 6.1 Algoritmos de Trayectorias más Cortas

El problema de la trayectoria más corta consiste en encontrar la trayectoria más corta entre todos los vértices de un grafo. Un grafo  $G = (V, E)$  abarca un conjunto de  $V$  vértices en  $N$ ,  $\{v_i\}$ , y un conjunto  $E \subseteq V \times V$  de bordes que los conectan. En una gráfica dirigida, cada borde tiene también una dirección, de tal forma los bordes  $(v_i, v_j)$  y  $(v_j, v_i)$ ,  $i \neq j$ , son distintos. Un grafo puede representarse como una matriz de adyacencia  $A$  en la cual cada elemento  $(i, j)$  representa un borde entre el elemento  $i$  y  $j$ .  $A_{ij} = 1$  si existe un borde  $(v_i, v_j)$ ; de otra forma,  $A_{ij} = 0$  (ver Figura 6.1).





Figura 6.1 Un grafo dirigido sencillo (G), y su matriz adyacente (A).

Una trayectoria desde el vértice  $v_i$  al vértice  $v_j$  es una secuencia de nodos  $(v_{i1}, v_k), (v_{k1}, v_i), \dots, (v_{m1}, v_j)$  en  $E$  en la cual ningún vértice aparece más de una vez. Por ejemplo,  $(1,3), (3,0)$  es una trayectoria del vértice 1 al vértice 0 en la Figura 6.1. La trayectoria más corta entre dos vértices  $v_i$  y  $v_j$  en un grafo es la trayectoria que tiene menos bordes. El problema de la trayectoria más corta de *un-solo-origen* requiere que se encuentre la trayectoria más corta entre un vértice y todos los demás vértices de un grafo. El problema de la trayectoria más corta de *todos-los-pares* requiere que se encuentre la trayectoria más corta entre todos los pares de vértices de un grafo.

Uno de los algoritmos más utilizados para la solución de este problema es el algoritmo de Floyd-Warshall, en el cual, los bordes están representados como una matriz de adyacencia  $D$  donde el elemento  $d_{ij}$  es el peso del borde dirigido de  $i$  a  $j$ . (Para toda  $i$ ,  $d_{ij} = 0$ , y  $d_{ij} = \infty$  sino existe un borde de  $i$  a  $j$ ). El algoritmo itera una vez por cada vértice, actualizando continuamente la matriz de adyacencia  $D$ . En la  $k$ -ésima iteración, el algoritmo relaciona (relaxes) todos los vértices del grafo con respecto al vértice  $k$  de tal forma que la matriz de adyacencia  $D$  contiene todas las parejas de trayectorias más cortas que solamente utilizan los primeros  $k$ -vértices como intermediarios. El borde relacionado (relax)  $d_{ij}$  con respecto al vértice  $k$  se establece de la siguiente manera:

$$d_{ij} = \min(d_{ij}, d_{ik} + d_{kj})$$

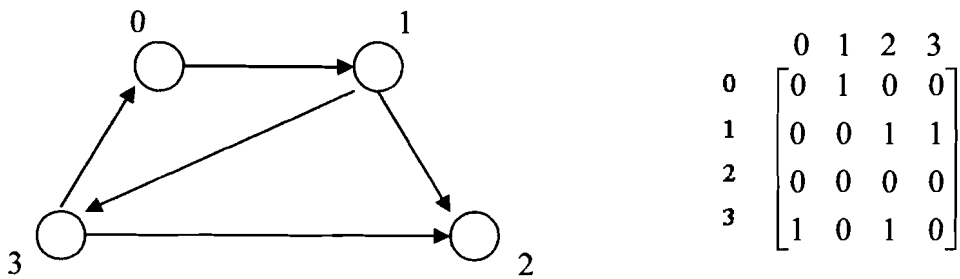
El algoritmo corre en un tiempo  $O(|V|^3)$  ya que todos los pares  $i, j$  deben actualizarse en cada iteración.

La Figura 6.2 muestra el pseudocódigo del algoritmo de Floyd-Warshall.

```

Entrada: la matriz de adyacencia  $D_{ij}$ 
For k = 1 to V
  For i = 1 to V
    For j = 1 to V
       $D_{ij} = \min(D_{ij}, D_{ik} + D_{kj})$ 
Salida: contiene la trayectoria mas corta de i a j
  
```

Una forma sencilla de paralelizar este algoritmo es dándole a cada procesador una igual porción contigua de filas de la matriz de adyacencia inicial (en la cual la entrada  $d_{ij}$  representa el costo de ir directamente del vértice  $i$  al vértice  $j$ ). Cada una de las  $k= 1 \dots |V|$  iteraciones realiza lo siguiente:

- El procesador que posee la fila  $k$  realiza una operación de broadcast para comunicársela a todos los demás procesadores.
- Cada procesador recibe esta fila y relaciona cada una de sus entradas con respecto al vértice  $k$ . Con la fila  $k$  y la fila  $i$  disponibles, un procesador puede relacionar  $d_{ij}$  porque puede referir a  $d_{ik}$ , (debido a que esta entrada es una fila  $i$ ) y a  $d_{kj}$ :

La Figura 6.3 ilustra lo anterior de forma breve.

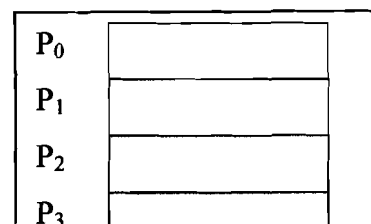

```

Procesador  $P_i$  posee sus propias filas  $|V|/p$ 
For  $k = 1$  to  $|V|$ 
  El procesador  $P_k$  comunica a los demas procesadores
  La fila  $D_{kj}$ 
  Todos los procesadores Calcula
     $D_{ij} = \min (D_{ij}, D_k + D_{kj})$ 

```

**Figura 6.1** Algoritmo de Floyd-Warshall

### 6.1.1 Resultados Obtenidos

Los siguientes resultados fueron obtenidos al ejecutar la aplicación paralela que implementa el algoritmo de Floyd-Warshall, representa un grafo de 1000 vértices, utilizando 8 procesadores para su procesamiento.

Numero de Procesadores	Tiempo (segundos)
1	119.815
2	100.299
3	80.903
4	41.862
5	52.338
6	26.701
7	22.605
8	16.005

**Tabla 6.1** Resultados Obtenidos para el Algoritmo de Floyd-Warshall

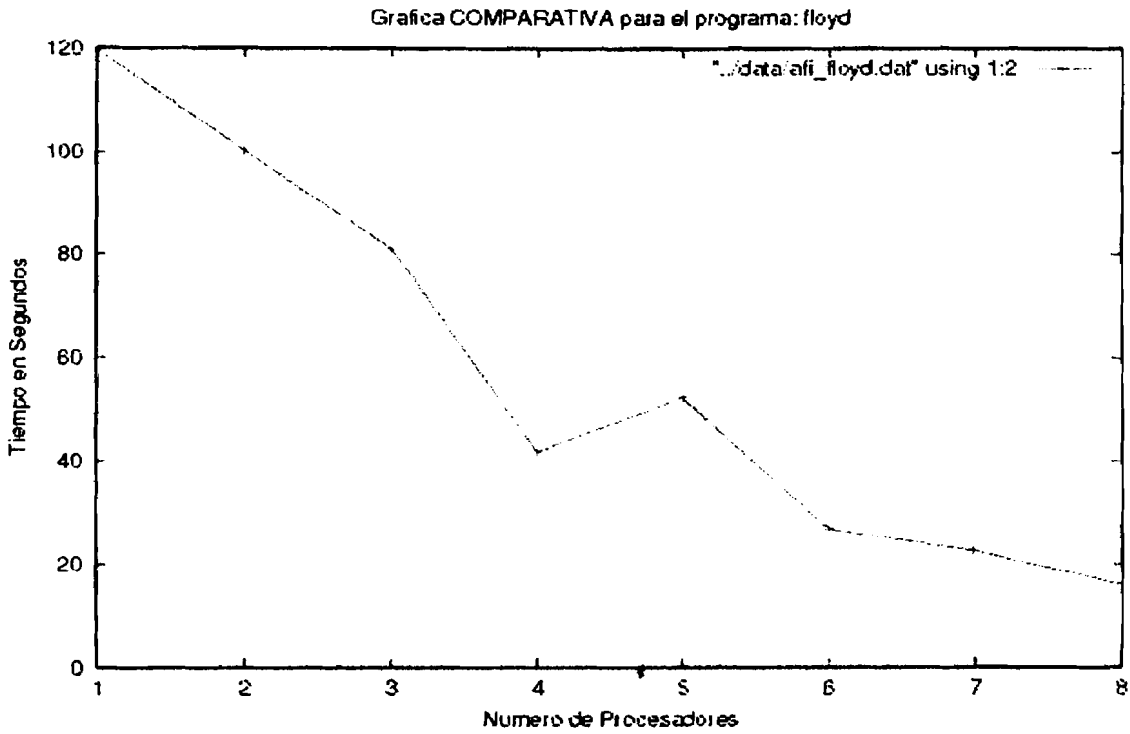

**Figura 6.4 Resultados para el Algoritmo de Floyd-Warshall**

Numero de Procesadores	Aceleración
1	1.000
2	1.195
3	1.481
4	2.862
5	2.289
6	4.487
7	5.300
8	7.486

**Tabla 6.2 Aceleración Obtenida para el Algoritmo de Floyd-Warshall.**

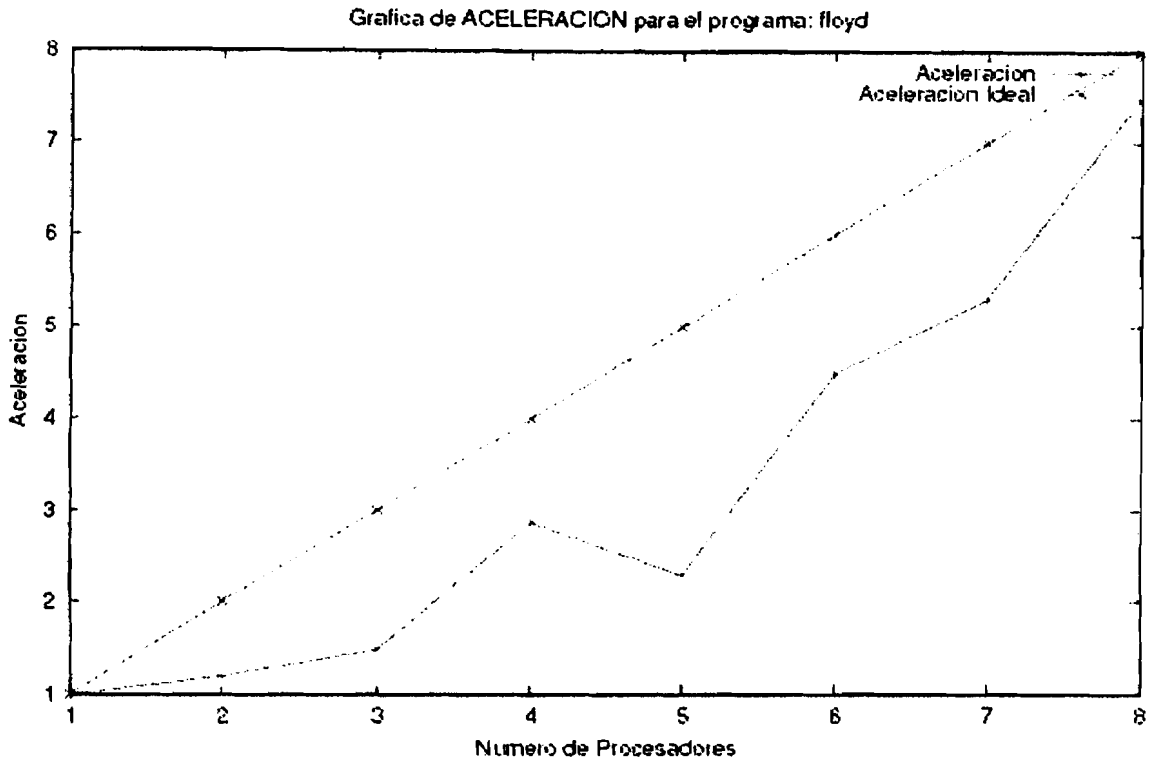

**Figura 6.5 Aceleración para el Algoritmo de Floyd-Warsfaall**

Como puede observarse en los resultados presentados, el algoritmo paralelo implementado para el algoritmo de Floyd-Warshall ofrece un buen desempeño. El tiempo de ejecución va disminuyendo de forma significativa conforme se incrementa el número de procesadores utilizados. Los datos de aceleración indican que una verdadera mejoría de desempeño se obtiene a partir de utilizar 5 ó más procesadores.

## 6.2 Algoritmos de Jacobi y Gauss para la resolución sistemas de ecuaciones lineales.

Una ecuación lineal con  $n$  variables  $X_1, X_2, \dots, X_n$  es una ecuación la cual se puede expresar como:

$$a_1X_1 + a_2X_2 + \dots + a_nX_n = b$$

donde  $a_1, a_2, \dots, a_n$  y  $b$  son constantes.

Un sistema de  $n$  ecuaciones lineales con  $n$  variables

$$\begin{aligned} a_{11}X_1 + a_{12}X_2 + \dots + a_{1n}X_n &= b_1 \\ a_{21}X_1 + a_{22}X_2 + \dots + a_{2n}X_n &= b_2 \\ \dots & \dots \dots \dots \\ a_{n1}X_1 + a_{n2}X_2 + \dots + a_{nn}X_n &= b_n \end{aligned}$$

Se expresa usualmente como  $\mathbf{Ax} = \mathbf{b}$ , donde  $\mathbf{A}$  es una matriz de  $n \times n$  que contiene los  $a_{ij}$ , coeficientes, y  $\mathbf{x}$  y  $\mathbf{b}$  son vectores de  $n$ -elementos que contienen las  $x_i$ , variables y  $b_i$ , constantes respectivamente.

$$\begin{array}{ccccccc} a_{11} & a_{12} & \dots & a_{1n} & x_1 & b_1 \\ a_{21} & a_{22} & \dots & a_{2n} & x_2 & b_2 \\ \dots & \dots & \dots & \dots & \dots & \dots \\ a_{n1} & a_{n2} & \dots & a_{nn} & x_n & b_n \\ \mathbf{A} & & & & \mathbf{x} & \mathbf{b} \end{array}$$

La ubicación y valor de los elementos no-cero de la matriz  $\mathbf{A}$  determina cuan difícil es resolver para  $\mathbf{x}$ . En el caso más general, un algoritmo secuencial que tenga una complejidad  $O(n^3)$  puede resolver un sistema lineal de ecuaciones. Dos de los algoritmos más utilizados para la resolución de sistemas lineales de ecuaciones son el de Jacobi y el de Gauss, los cuales se describen brevemente en las siguientes secciones.

**6.2.1 Método de Jacobi**

El método de Jacobi es un algoritmo iterativo para la resolución de sistemas de ecuaciones lineales. Un algoritmo iterativo no da como resultado alguna solución en un número finito de pasos, se puede finalizar su ejecución después de un número finito de iteraciones cuando ha producido una respuesta la suficientemente aproximada a la esperada

El algoritmo de Jacobi asume que se desea resolver un sistema lineal de ecuaciones  $\mathbf{Ax} = \mathbf{b}$  para determinar el valor de un vector  $\mathbf{x}$  desconocido. Note que

$$x_i = \frac{1}{a_{i,i}} \left( b_i - \sum_{j \neq i} a_{i,j} x_j \right)$$

Si conocemos cada valor de  $X_j$  donde  $j \neq i$ , podemos calcular  $X_i$  directamente. Pero seguramente, no se conocen estos valores - son precisamente los valores se están tratando de determinar - pero si se tiene una estimación para cada un de los valores de  $X_j$ ; se puede hacer una estimación para  $X_i$ <sup>[17]</sup>.

$$x_i(t+1) = \frac{1}{a_{i,i}} \left( b_i - \sum_{j \neq i} a_{i,j} x_j(t) \right)$$

El algoritmo de Jacobi recae en la estimación de cada elemento del vector  $\mathbf{x}$  que da lugar a una nueva estimación para  $\mathbf{x}$ . Utiliza valores computados para cada variable  $x_i$ , durante la iteración  $t$  para generar nuevos valores durante la iteración  $t + 1$ :

La descomposición de los datos determina en que parte del algoritmo es necesaria la comunicación entre procesadores para poder paralelizar el algoritmo. Suponga que cada procesador es responsable por un conjunto contiguo de filas de la matriz  $\mathbf{A}$ , así como también los correspondientes elementos de  $\mathbf{b}$ .

Con esta descomposición de datos, la interacción entre procesos ocurre en dos lugares durante cada iteración del ciclo *do...while*. Primero, cada procesador debe tener una copia del vector  $\mathbf{x}$  computado durante las iteraciones previas. Así cada procesador debe comunicar a todos los demás procesadores (broadcast) sus elementos de  $\mathbf{x}$ .

Segundo, aunque cada procesador puede computar un valor local de *diff* basado en el cambio de valores de sus propios elementos de  $\mathbf{x}$ , estos valores locales deben combinarse para obtener un valor global de *diff*. Así es necesaria una operación de reducción.

Al final del paso de reducción, cada procesador tendrá el mismo valor para *diff*, lo que causará que todos los procesadores salgan del ciclo *do... while* en la misma iteración.

$E \leftarrow$  Criterio de convergencia

$Diff \leftarrow$  Diferencia con respecto al criterio de convergencia

Entrada: sistema lineal de ecuaciones

Enviar el arreglo de variables a todos los procesadores

Dividir y enviar la parte correspondiente de la matriz de coeficientes a cada procesador

Dividir y enviar la parte correspondiente del vector de resultados a cada procesador

Refinar los valores estimados de  $x$  hasta que los valores converjan, si es que convergen

Do

{

Determinar la diferencia máxima global

Juntar el vector de variables

Juntar y reiniciar el vector de variables

} while ( $Diff > E$ )



### 6.2.1.1 Resultados Obtenidos

Los siguientes resultados fueron obtenidos al ejecutar la aplicación paralela que implementa el método de Jacobi la cual representa un sistema de ecuaciones lineales de  $1000 \times 1000$ , utilizando 8 procesadores para su procesamiento.

Numero de Procesadores	Tiempo (segundos)
1	3.900
2	2.226
3	2.436
4	1.046
5	1.428
6	1.678
7	1.489
8	0.763

Tabla 6.3 Resultados Obtenidos para el Algoritmo de Jacobi



Figura 6.7 Resultados para el Algoritmo de Jacobi.

Numero de Procesadores	Aceleración
1	1.000
2	1.752
3	1.601
4	3.728
5	2.731
6	2.324
7	2.619
8	5.111

**Tabla 6.4 Aceleración Obtenida para el Algoritmo de Jacobi.**

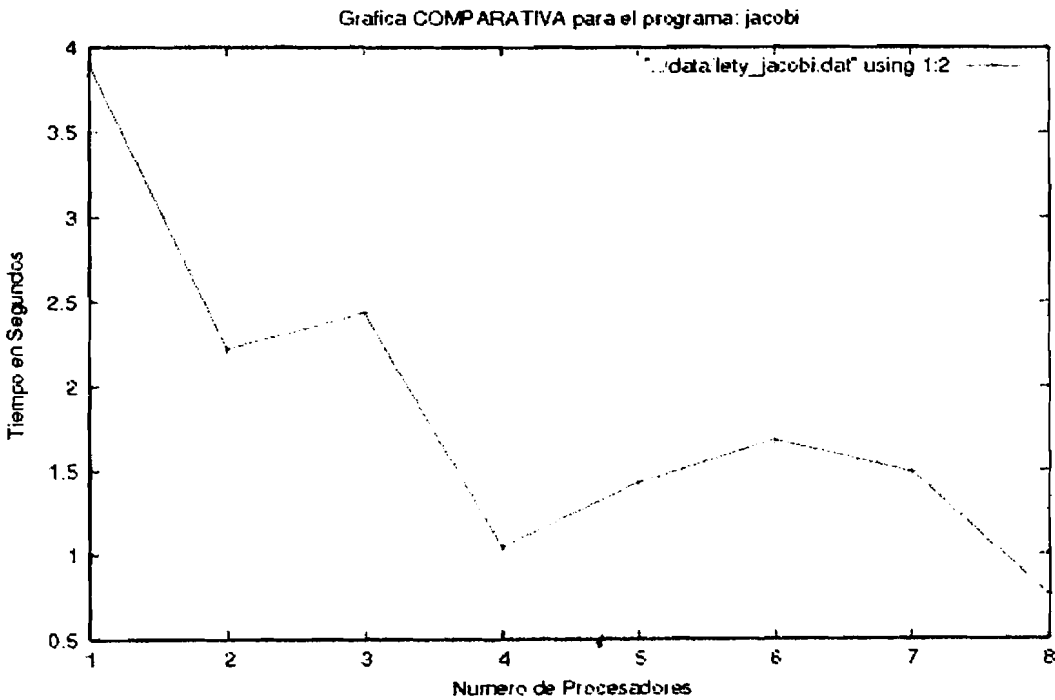
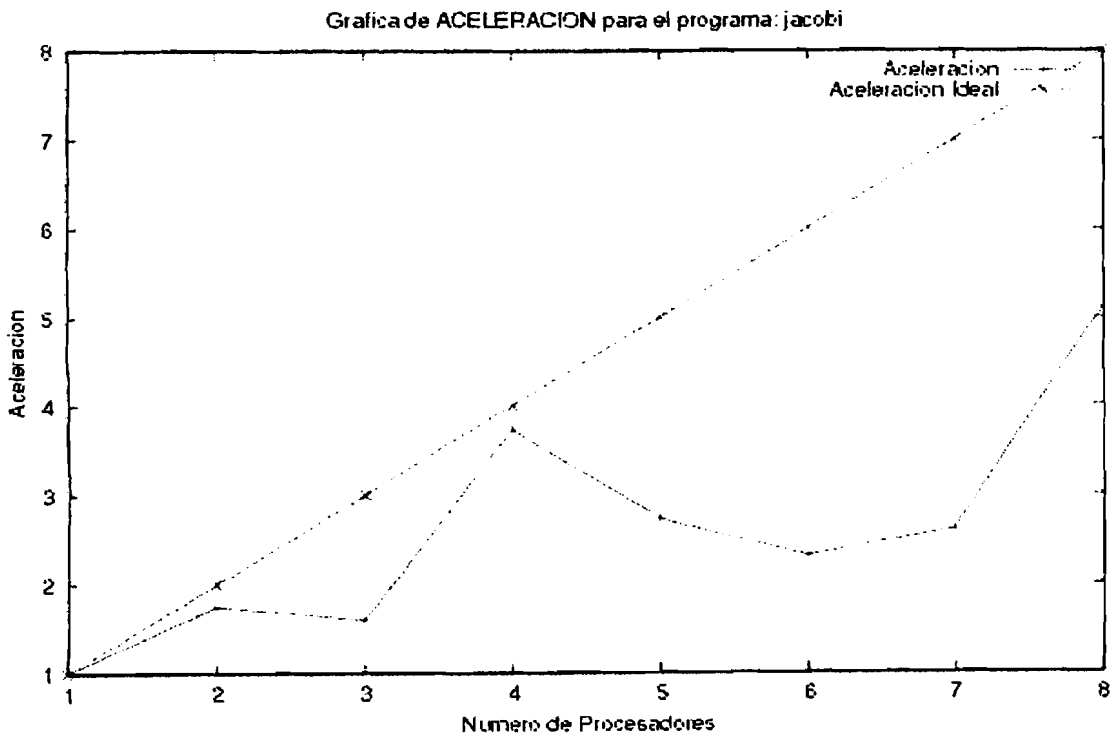

**Figura 6.8 Aceleración para el Algoritmo de Jacobi.**

## 6.2.2 Eliminación Gaussiana

En el método de eliminación Gaussiana, Operaciones Elementales de Fila (E.R.O. por sus siglas en inglés) se aplican en un orden específico para transformar a una matriz aumentada en una matriz triangular escalonada tan eficientemente como sea posible.

La esencia del método es la siguiente: Dado un sistema de  $m$  ecuaciones con  $n$  variables, tomar la primera ecuación y sustraer múltiplos adecuados de ella a partir de las  $m-1$  ecuaciones restantes. En cada caso escoger el múltiplo de tal manera que la sustracción cancele o elimine la misma variable, digamos  $X_j$ . El resultado son las restantes  $m-1$  ecuaciones las cuales solamente contienen  $n-1$  variables ( $X_j$  no aparece nunca más). Hacer un lado la primera ecuación y repetir el mismo procedimiento con las restantes  $m-1$  ecuaciones.

El proceso continúa hasta que se cumplan algunas de las siguientes condiciones:

- Solo queda una ecuación con una variable. En tal caso, existe una solución única y una sustitución regresiva se utiliza para encontrar los valores de las demás variables.
- Solo quedan variables pero no ecuaciones. En tal caso no existe una solución única.
- Solo quedan ecuaciones pero no variables (i.e. la columna más baja de la matriz aumentada contiene solo ceros del lado derecho de la línea vertical). Esto indica que el sistema es inconsistente o redundante. En el caso de inconsistencia la información contenida en las ecuaciones es contradictoria. En el caso de redundancia, puede que exista una solución única y una sustitución regresiva pueda utilizarse para encontrar los valores de las otras variables.

Un estudio de la dependencia de datos del algoritmo revela que tanto el ciclo *for* más profundo indexado por  $k$  y el ciclo *for* de en medio indexado por  $j$  se pueden ejecutar en paralelo. En otras palabras, una vez que la fila pivote se ha encontrado, las modificaciones a todas las filas no marcadas pueden ocurrir simultáneamente. Dentro de cada archivo, una

vez que el multiplicador  $a[j][i]/a[picked][i]$  ha sido calculado, las modificaciones a los elementos  $i+1$  a través de  $n$  para cada fila puede ocurrir simultáneamente.

Considerar la implementación de la eliminación gaussiana en una multicomputadora. Asumir que  $n$  es un múltiplo de  $p$ . Si se examina el flujo de datos del algoritmo por iteración, se observa que la determinación de la fila pivote *picked* requiere que los datos en la columna  $i$  sean comparados, mientras se determina el nuevo valor de un elemento en particular  $a[j][k]$  requiere tres valores además del valor actual de  $a[j][k]$ . Estos valores son  $a[j][i]$ ,  $a[picked][i]$ , y  $a[picked][k]$ . Claramente la distribución de datos determina los puntos en el algoritmo donde las comunicaciones son necesarias. Suponga que se le asigna a cada procesador un grupo contiguo de filas de  $a$  y los elementos asociados de  $b$ .

Dada esta distribución de datos, los procesadores deben interactuar en orden para determinar la fila pivote. Una vez que la fila pivote ha sido determinada, el procesador que la posee debe comunicar los elementos de esta a todos los demás procesadores, de tal forma que puedan actualizar los valores de las filas no marcadas que poseen<sup>(17)</sup>. La Figura 6.9 muestra el pseudocódigo paralelo del algoritmo de Gauss.

```

gaussielimination(multicomputadora)
local n {tamaño del sistema lineal}
a[1...n/p][1...n] {matriz de coeficientes}
b[1...n/p] {vector de coeficientes independientes}
marked[1...n/p] {arreglo para marcar los renglones}
pivot[1...n/p] {no. de iteración em la cual cada renglon se uso como pivote}
picked {renglón seleccionado como pivote}
winner {procesador que determina el pivote}
i,j
begin
forall p i where 1 <= id <= p do begin
  for i:=1 to n/p do marked[i] = 0;
  for i:= 1 to n-1 do begin
    temp := 0;
    for j:= i to n/p do
      if marked[j] == 0 and |a[j][i]| > temp then begin
        temp:= |a[j][i]|; picked:=j;
      end;
    winner = id;
    max.tournament (id, temp, winner);
    gaussielimination (multicomputadora)
    begin
      forall p i where 1 <= id || p do begin ...
        for i:=1 to n-1 do begin
          ...
          if id == winner then begin
            marked[picked]:= 1; pivot[picked]:= i;
            for j:= i+1 to n do tmp[j]:= a[picked][j];
            tmp[n+1]:= b[picked];
          end;
          broadcast(id, winner, tmp);
          for j:= 1 to n/p do
            if marked[j] == 0 then begin
              temp:= a[j][i] / tmp[i]
              for k:= i+1 to n do a[j][k]:= a[j][k] - tmp[k]*temp;
              b[j]:= b[j] - tmp[n+1]*temp
            end
          end;
        end;
        for i:= 1 to n/p do
          if marked[j] == 0 then pivot[i]:= n
        end
      end;
    end;
  end;
end;
end;

```

Figura 6.9 Pseudocódigo paralelo del algoritmo de Gauss

### 6.2.2.1 Resultados Obtenidos

Los siguientes resultados fueron obtenidos al ejecutar la aplicación paralela que implementa el método de Gauss la cual representa un sistema de ecuaciones lineales de 1000x1000, utilizando 8 procesadores para su procesamiento.

Numero de Procesadores	Tiempo (segundos)
1	200.856
2	319.616
3	185.937
4	89.428
5	112.817
6	77.625
7	69.556
8	49.941

Tabla 6.5 Resultados Obtenidos para el Algoritmo de Gauss



Figura 6.10 Resultados para el Algoritmo de Gauss.

Numero de Procesadores	Aceleración
1	1.000
2	0.628
3	1.080
4	2.246
5	1.780
6	2.588
7	2.888
8	4.022

**Tabla 6.6 Aceleración Obtenida para el Algoritmo de Gauss.**

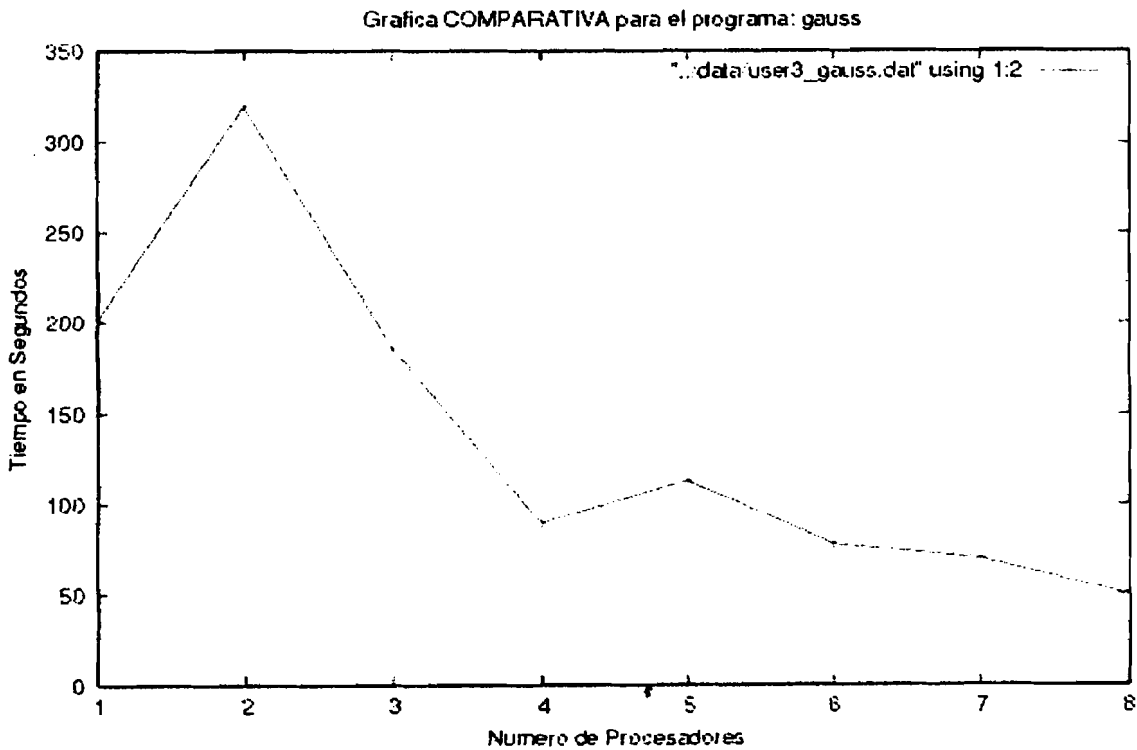
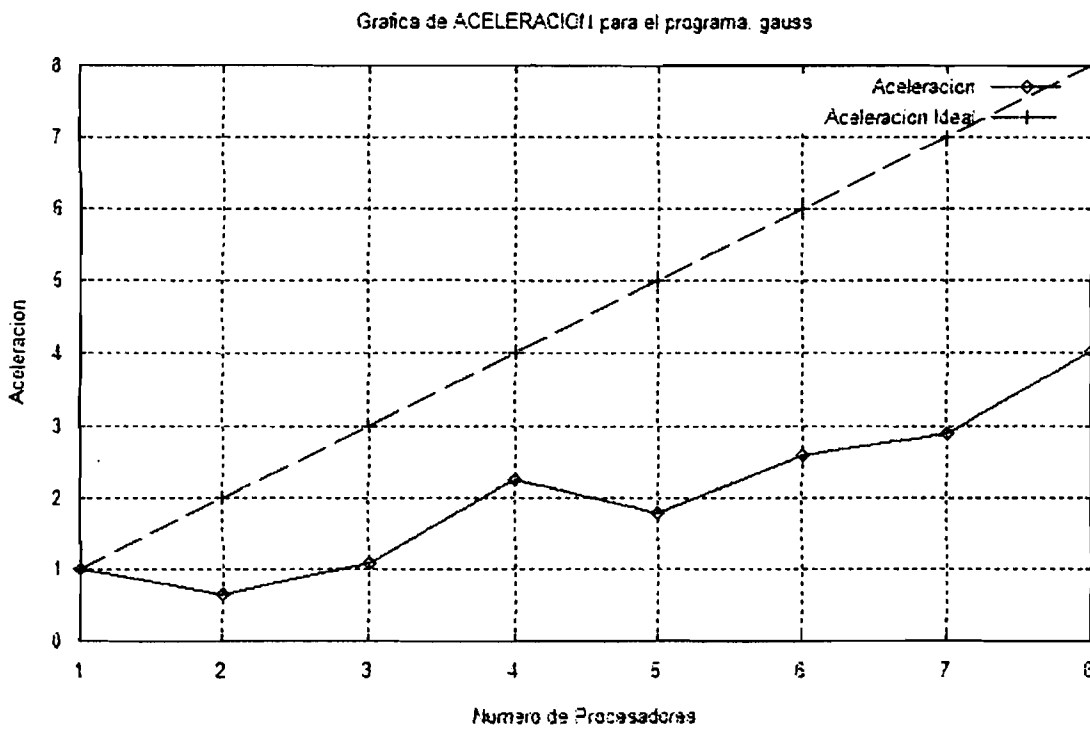

**Figura 6.11 Aceleración para el Algoritmo de Gauss.**

Los resultados muestran que a pesar de que en general el tiempo de ejecución de la aplicación disminuye conforme se utilizaron más procesadores solamente se consiguió obtener un mejor desempeño relativo al utilizar todos los procesadores disponibles (ocho) y que en instancias anteriores el aumento de desempeño es muy pobre.

## CONCLUSIONES

Esta tesis surgió de la necesidad de poder acceder de manera remota las aplicaciones de un sistema, en particular, las aplicaciones paralelas del Laboratorio de Paralelismo de la Sección de Computación del Departamento de Ingeniería. Dentro de los objetivos que se plantearon para satisfacerla, se encuentran:

1. Que el sistema a implementar tuviera una interfaz amigable al usuario, fácil de utilizar y confiable.
2. Que los usuarios pudieran tener acceso a los recursos del sistema desde su lugar de origen, evitando la necesidad de trasladarse o de utilizar algún software especial.
3. Que el sistema mostrara al usuario la información necesaria para que este pudiera estar pendiente de la ejecución del recurso ejecutable seleccionado, mostrándole gráficamente al terminar su ejecución los resultados obtenidos.
4. Que los recursos con los que cuenta el Laboratorio de Paralelismo fueron aprovechados de la mejor forma posible, al crear una herramienta de calendarización.

Los primeros tres puntos, que en general, conforman la interfaz entre el usuario y el sistema con la cual interactúa para poder acceder a las aplicaciones, fueron logrados utilizando tecnologías como *scripts CGI-lenguaje C*, *HTML* y *Java (Java Swing)*, y herramientas de graficación como *gnuplot*. Estas tecnologías permitieron crear una interfaz que fuera independiente del sistema en que se ejecutara y que pueda utilizarse desde el lugar de origen del usuario.

Para lograr el último punto, se construyó una Herramienta de Calendarización la cual optimiza la forma en la cual los recursos del Laboratorio de Paralelismo son utilizados (particularmente los ocho procesadores con los que cuenta), para satisfacer las diversas solicitudes enviadas por los usuarios. Tecnologías como el *lenguaje C*, *Threads* y *Sockets* hicieron posible la implementación de esta herramienta, la cual consta de un *Despachador de Corto y Mediano Plazo*. El despachador de mediano plazo esta continuamente



“escuchando” por peticiones de usuario que agrega a una lista de tareas atendida periódicamente por el despachador de corto plazo para la ejecución de dichas peticiones.

En el caso particular del punto tres, se creó una *Herramienta de Visualización* utilizando el lenguaje Java (Java Swing y temporizadores), la cual muestra gráficamente de forma porcentual el avance de cada uno de los procesadores involucrados en la ejecución de la aplicación seleccionada por el usuario, así como también muestra las diversas actividades realizadas por los despachadores de corto y mediano plazo. Esto sin embargo, es realizado de manera asíncrona con respecto a la ejecución de la aplicación seleccionada, lo cual representa una solución parcial ya que lo ideal sería una relación 1:1 entre la herramienta de visualización y la ejecución de la aplicación o al menos que solo existiera una diferencia muy pequeña, aunque hay que tomar en cuenta que la información que utiliza la herramienta de visualización tiene que “viajar” desde el Laboratorio de Paralelismo hasta la máquina del usuario, lo cual puede representar un gran obstáculo.

El sistema presentado en esta tesis demuestra que es posible aprovechar de una mejor manera las instalaciones con las que cuenta una institución (como el Laboratorio de Paralelismo) haciendo uso de las nuevas tecnologías para la creación de páginas web dinámicas y aplicaciones web. Puede servir como base o punto de referencia para la implementación de un sistema más robusto, agregando características como que el usuario pudiera subir al servidor su propia aplicación (la cual tendría que contar con ciertas características, como la de escribir información para la herramienta de visualización) y ejecutarla, mostrar más tipos de gráficas de resultados, etc.

Pensando en las próximas generaciones, usar herramientas, tanto de software y hardware paralelos o usar un cluster con varias computadoras para crear una supercomputadora, son equipos excesivamente costosos que están fuera del alcance de empresas o instituciones pequeñas. Un cluster, siendo una combinación de equipos pequeños o particulares, pueden ser instalados y ofrecer rendimiento muy cercano a una máquina paralela en cuanto a poder de cómputo se refiere.

Existen muchos trabajos pendientes por resolver, en la empresa donde se llevó a cabo toda esta investigación, pretende tener su sistema de telecomunicaciones controlado por la máquina paralela (Elvis-Plesley), así como apoyar actividades en aplicaciones que van desde supercómputo y software de misiones críticas, servidores Web y comercio electrónico, bases de datos de alto rendimiento.

Por último, una ampliación futura consiste en elegir de nuevo unos PCS convencionales y añadirlos al cluster. Sobra decir que estos PCS pueden proceder perfectamente de la tienda de la esquina con lo que las posibilidades son amplias y el precio bajo.

## **Bibliografía**

A.A: Khan, C. L. McCreary and M. S. Jones, **A comparison of multiprocessor scheduling heuristics**. In Int'l Conf. on Parallel Processing volume II, pages 243-250, August 1994

Chow Randy, Jonson Theodore, **Distributed Operating System & Algorithms**, Addison-Wesley, 1997

Coffman, E., Jr., and R. Graham. 1972. **Optimal scheduling for two processor systems**, Acta Informática, vol. 1, pp. 200-213

Copeland R. Dennis, Corbo C. Raymond, Falkenthal A. Susan, Fisher L. James and Sandler N. Mark, **Which Web Development Tool Is Right for You?**, IT Professional, March-April 2000, Volume 2 2, Page(s): 20-27

Cormen, T.H., Leiserson, C. E., and Rivest R. L., **Introduction to Algorithms**, MIT Press/McGraw-Hill, 1990

Culler David, Singh J. P., Gupta Annap, **Parallel Computer Architecture: A Hardware/Software Approach**, Morgan-Kaufmann Publishers, August 1998

D. Ragget, A. Le Hors, I. Jacobs, **HTML 4 Specification**, 1998

Daoud Fawsi, **Electronic Commerce Infrastructure**, IEEE Potentials, February/march 2000, Page(s) : 30-33

Dongarra J. Jack, Otto W. Steve, Snir Marc Walter David, **A Message Passing Standard for MPP and Workstations**, Communications of the ACM, July 1996, Vol. 39, No. 7, Page(s): 84-90

Eckel Bruce, **Thinking in Java**, Second Edition, Prentice-Hall.

Ferrero Alessandro, Piura Vincenzo, **A Simulation Tool for Virtual Laboratory Experiments in a WWW Environment**, IEEE Instrumentation and Measurement, Technology Conference, St. Paul, Minnesota, USA, May 18-21 1998.

Foster Ian, **Designing and Building Parallel Programs**, Addison-Wesley, 1995

G. C. Sih and E. E. Lee, **A compile time scheduling heuristic for interconnection constrained heterogeneous processor architectures**, IEEE Trans Parallel and Distributed System, 4(2): 175-187, February 1993

Gundavaram Shishir, **CGI Programming on the World Wide Web**, 1<sup>st</sup> Edition, March 1996, O'Reilly

H. El Rewini and T. G. Lewis, **Scheduling parallel program tasks onto arbitrary target machines**, Journal of Parallel and Distributed Computing, June 1990.

Lewis Ted, El Rewini Hesham, **Parallax: A tool for parallel program scheduling**, IEEE Parallel and Distributed Technology, pp 62-72, 1993

M. J. Quinn, **Parallel Computing: Theory and Practice**, McGraw-Hill, 1994

M. R. Gary and D. S. Johnson, **Computers and Intractability A Guide to the Theory of NP completeness**, W. H. Freeman and Company, 1979

M. Y. Wu and D. D. Gajski, **Hipertool A programming aid for message passing systems**, IEEE Trans Parallel and Distributed Systems, 1(3): 330-343, July 1990

Matt J. Crouch, **Web Programming with ASP and COM**, Ed. ADDISON-WESLEY, Diciembre 1999

McCray T. Alexa, Gallagher E. Marie, **Principles For Digital Library Development**, Communications of the ACM, May 2000, Vol. 44. No. 5

Middelton Hill, Deng Brian, Kemp Chris, **Web Programming With Perl5**, March 1997, SAMS

Murray Jeanne, **Building Java HTTP Serviets**, IBM developerWorks.

North Ken, **DBMS ODBC Special Report**, April 1996.

Pressman S. Roger, Ingenieria del Software, **Un Enfoque Practico**, Cuarta Edición, McGraw-Hill

Ridge Daniel, Becker Donald, Merkey Phillip, Sterling Thomas, **Beowulf: Harnessing the Power of Parallelism in a Pile-of-PCs**, Proceedings, IEEE Aerospace, 1997

Schlueter Christoph, Shaw J. Michael, **A Strategic Framework For Developing Electronic Commerce**, IEEE Internet Computing, November-December, Vol. 1, No. 6, Page(s): 20 – 28

Sterling Thomas, Becker J. Donald, Savarese Daniel, Dorband E. John, Ranawak A. Udaya, Packer V. Charles, **Beowulf: A Parallel Workstation For Scientific Computation**, Proceedings of the 24<sup>th</sup> International Conference on Parallel Processing (ICPP), August 1995, Page(s): 11 – 14.

T. Yang and A. Gerasoulis, **DSC Scheduling parallel tasks on an unbounded number of processors**. IEEE Trans Parallel and Distributed System, 5(9):951-967,

Ullman J.D., 1975, **NP-complete scheduling problems**, Journal of Computer and System Sciences vol. 10, pp. 384 -393.

V. Sarkar, **Partitioning and Scheduling Parallel Programs for Multiprocessors**. The MIT Press, 1989

Y. C. Chung and S. Ranka, **Applications and performances analysis of a compile time optimization approach for list scheduling algorithms on distributed memory multiprocessors**, In Supercomputer '92, November 1992

Yu-Kwong Kwok, Ishfaq Ahmad, **Static Scheduling Algorithms for Allocating Directed Task Graphs to Multiprocessors**, ACM Computing Surveys, 1998

<http://www-3.ibm.com/software/ts/cics/>

<http://java.sun.com>

<ftp://www.netlib.org/mpi/mpi-report.ps>

<http://www.lam-mpi/implementations/fullist.php>

<http://www-unix.mcs.anl.gov/mpi/mpich/>

<http://www.netlib.org/utk-icl-xpvm.html>

<http://www.lam-mpi.org/software/xmpi>

<http://www.gnuplot.info/>